

MEBLE BIUROWE

*Meble,
które nie zawodzą*



MEBLE BIUROWE

SPIS TREŚCI













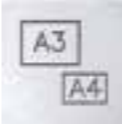

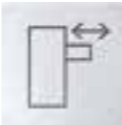
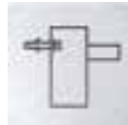
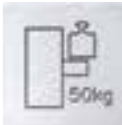





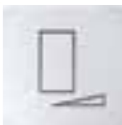

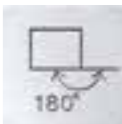

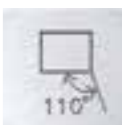
Szafy z drzwiami skrzydłowymi	90
Szafy z drzwiami chowanymi	96
Szafy z drzwiami żaluzjowymi	98
Szafy z drzwiami przesuwными	102
Regały zamknięte	104
Wyposażenie dodatkowe	106
Szafy aktowo-Kartotekowe SKB	110
Szafki kartotekowe SKB	112
Szafki kartotekowe SZK	114
Zestawy	118
Szafki kartotekowe SZK	120
Szafki na cd-romy SCD	122
Szafy aktowe wzmocnione SAM W	124
Szafy do przechowywania rysunków SRM	126
Wyposażenie sal lekcyjnych E-Klasa	128
Regały biblioteczne RMB	130
Stoły biurowe	132
Łączniki stołów	134
Kontenerki podbiurkowe	136
Stół z regulowaną wysokością blatu	138
Wyposażenie dodatkowe	140
Blaty do stołów	142
Stoliki kawowe STK	
Skrytki SKA1	144

Metalowe meble biurowe umożliwiają nowoczesne, funkcjonalne i praktyczne wyposażenie miejsca pracy. Metal w optymalnym stopniu spełnia wymogi w zakresie wzornictwa, jakości, funkcjonalności i trwałości. Komfort, funkcjonalność, ergonomia – to cechy, za które klienci cenią metalowe meble biurowe.

W przypadku indywidualnych potrzeb jesteśmy w stanie zaproponować dogodne rozwiązania, dostosowane do Państwa oczekiwań.

W ofercie naszych mebli biurowych znajdują się:

- szafy aktowe z drzwiami skrzydłowymi, żaluzjowymi, chowanymi, przesuwными
- szafy ubraniowo-aktowe
- szafy ze schowkami
- regały na dokumenty
- wzmocnione szafy aktowe
- szafki kartotekowe
- szafki do przechowywania map
- regały biblioteczne
- biurka
- stoły
- wzmocnione szafy aktowe.

	Formaty zawieszek		Do samodzielnego montażu		Obciążenie szuflad do 30 kg
	Formaty		Przystawne półki		Obciążenie szuflad do 40 kg
	Szuflada na prowadnicach kulkowych o pełnym wysuwie		Możliwość montażu do ściany		Obciążenie szuflad do 50 kg
	Możliwość piętrowania		Na kółkach		Możliwość wyjęcia szuflad
	Antyprzechył		Półki przystosowane do teczek zawieszkowych		Elementy do poziomowania
	Segregator		Obciążenie półki do 25 kg		Kąt otwarcia drzwi 180°
	Centralny zamek		Obciążenie półki do 40 kg		Kąt otwarcia drzwi 110°
	CD-ROM		Obciążenie półki do 60 kg		Ślizgacze
	Regulowana wysokość stopek		Obciążenie półki do 80 kg		Szafy do przechowywania dokumentów RODO
	Możliwość wieszania odzieży		Niepalne		Stopki poziomujące
	Zabezpieczenie przed ogniem				

MEBLE BIUROWE

SZAFY Z DRZWIAMI SKRZYDŁOWYMI

Szafy aktowe z drzwiami skrzydłowymi to najpopularniejsze i najczęściej kupowane szafy biurowe. Dodatkowo ich konkurencyjność cenowa powoduje, że znajdują się na naszej topiście sprzedaży.

Szafy biurowe znajdują wszechstronne zastosowanie dzięki zróżnicowanym możliwościom wyposażenia ich wnętrza.

- W standardzie szafy wyposażone są w półki przestawne co 25 mm i dostosowane do teczek zawieszkowych:
 - szafy niskie – Sbm 101, 102, 103, 107 – 2 przestawne półki
 - szafy wysokie – Sbm 201, 202, 203, 212 – 4 przestawne półki

- Maksymalne obciążenie półki standardowej – do 60 kg.

WYPOSAŻENIE STANDARDOWE:

- uchwyt drzwiowy z zamkiem blokującym w 2 punktach (górze i doł drzwi)
- półki przestawne co 25 mm, perforacja ciągła na całej wysokości
- półki przystosowane do zawieszania teczek zawieszkowych
- ślizgacze ułatwiające przesuwanie szaf

WYPOSAŻENIE DODATKOWE:

- półki wysuwne
- szuflady pełne
- szuflady ramowe

DOSTĘPNE WERSJE:

- ubraniowo-aktowa
- ze schowkiem
- nadstawki do szaf
- różne wersje cenowe



uchwyt drzwiowy z zamkiem blokującym w 2 punktach



przestawne półki



max. obciążenie półki do 60 kg



różne wersje szaf



dostępna wersja ze schowkiem



dostępne nadstawki do szaf



MEBLE BIUROWE

SZAFY Z DRZWIAMI SKRZYDŁOWYMI

■ Drzwi osadzone w korpusie na zawiasie trzpieniowej. Uchwyt drzwiowy z zamkiem zabezpieczającym. Ryglowanie szaf w 2 punktach (górną i dół drzwi).

ZALETY SZAF:

- bogate wyposażenie w standardzie
- 16 kolorów bez dopłat
- różne wymiary i elementy wyposażenia
- półki przestawne co 25 mm, perforacja ciągła na całej wysokości
- półki przystosowane do zawieszania teczek zawieszkowych
- różne wersje szaf
- różne wersje cenowe
- ślizgacze ułatwiające przesuwanie szaf
- stopki poziomujące - w opcji

■ Szafy spełniają wymogi przechowywania dokumentów RODO.



ZALETY SZAF

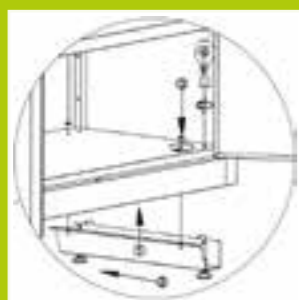

stopki poziomujące
- sposób regulacji



bogate wyposażenie
w standardzie



16 kolorów
bez dopłaty



różne wymiary
i elementy wyposażenia

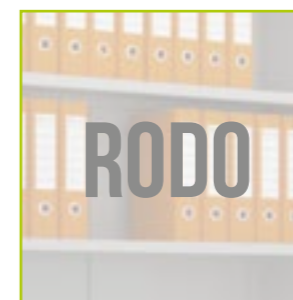

zgodność z RODO

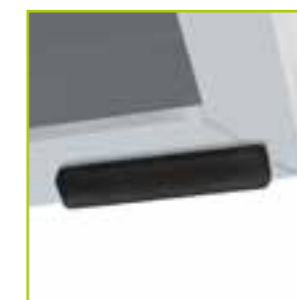

ślizgacze



stopki poziomujące
regulowane z wnętrza szafy
- w opcji



MEBLE BIUROWE

SZAFY Z DRZWIAMI SKRZYDŁOWYMI

W ofercie szeroki program nadstawek. Szerokości nadstawek dostosowane są do szerokości szaf.

- Dostępne nadstawki:
 - o wys. 465 mm – na 2 niskie rzędy dokumentów
 - o wys. 800 mm – na 2 rzędy segregatorów
- Nadstawki posiadają 1 przestawną półkę.

Oznaczenie	SBM 101 M	SBM 102 M		SBM 103 M	SBM 107 M	SBM 201 M	SBM 202 M	SBM 203 M	SBM 212 M
Kod	SBM 01022203	SBM 02022303		SBM 03022303	SBM 04022303	SBM 01032204	SBM 02032304	SBM 03032304	SBM 04032304
Wysokość (mm)	1040			1040		1990			
Szerokość (mm)	600	800		1000	1200	600	800	1000	1200
Głębokość (mm)	435			435					
Pojemność szafy	2 rz. segregatorów			2 rz. segregatorów		5 rz. segregatorów			
Ilość półek	2			2		4			

Oznaczenie	SBM 204 M	SBM 213 M		SBM 206 M	SBM 215 M
Kod	SBM 03032305	SBM 04032305		SBM 03032306	SBM 04032306
Wysokość (mm)	1990			1990	
Szerokość (mm)	1000	1200		1000	1200
Głębokość (mm)	435			435	
Pojemność szafy	4 rz. segregatorów + schowek			1 rz. segregatorów + 4 w połowie	
Ilość półek	3			4 półki + przedział na ubrania	

Szafy posiadają możliwość zastosowania (za dopłatą) stopek poziomujących mocowanych do wieńca dolnego, regulowanych z wnętrza szafy.

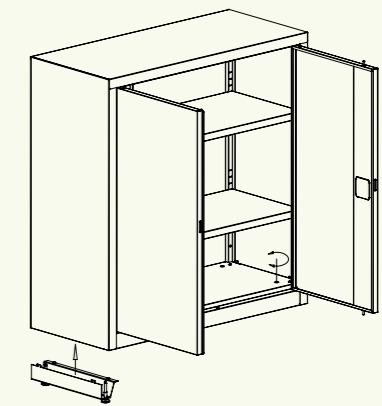

Oznaczenie	SBM 401 M	SBM 402 M		SBM 403 M	SBM 405 M	SBM 801 M	SBM 802 M	SBM 803 M	SBM 804 M
Kod	SBM 01012202	SBM 02012302		SBM 03012302	SBM 04012302	SBM 01122202	SBM 02122302	SBM 03122302	SBM 04122302
Wysokość (mm)	465			465		800			
Szerokość (mm)	600	800		1000	1200	600	800	1000	1200
Głębokość (mm)	435			435					
Pojemność szafy	2 niskie rzędy			2 niskie rzędy		2 rz. segregatorów			
Ilość półek	1			1		1			

MEBLE BIUROWE

SZAFY Z DRZWIAMI CHOWANYMI

Szafa biurowa, dzięki chowanym drzwiom pozwala na znaczne zmniejszenie przestrzeni potrzebnej do otwarcia szafy. Drzwi wsuwane w boki szafy.

WYPOSAŻENIE STANDARDOWE:

- uchwyt drzwiowy z zamkiem blokującym drzwi w 2 punktach (górze i dole drzwi)
- półki przystosowane do zawieszania teczek zawieszkowych
- ślizgacze ułatwiające przesuwanie szaf
- **Sbm 210** - 4 półki przestawne co 25 mm, perforacja ciągła na całej wysokości
- **Sbm 211** - schowek dwudrzwiowy z przegrodą, zgrzewany zamykany zamkiem cylindrycznym rygłem jednopunktowym oraz 3 półki przestawne co 25 mm

WYPOSAŻENIE DODATKOWE:

- półki wysuwne
- szuflady pełne
- szuflady ramowe

■ Maksymalne obciążenie półki wysuwnej, szuflady pełnej oraz szuflady ramowej w szafach z drzwiami chowanymi wynosi 30 kg.

■ Szafy spełniają wymogi przechowywania dokumentów RODO.

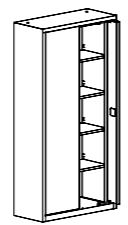
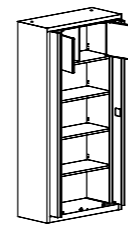

PARAMETRY TECHNICZNE

		
Oznaczenie	SBM 210 M	SBM 211 M
Kod	SBMC 03032804	SBMC 03032805
Wysokość (mm)	1990	
Szerokość (mm)	1000	
Głębokość (mm)	435	
Pojemność szafy	5 rz. segregatorów	4 rz. segregatorów + schowek
Ilość półek	4	3



MEBLE BIUROWE

SZAFY Z DRZWIAMI ŻALUZJOWYMI

Szafy biurowe dzięki zastosowaniu eleganckich, bezgłośnych i lekko pracujących drzwi żaluzjowych są bardzo popularne w biurach. Ich funkcjonalność i szeroki wybór wyposażenia dodatkowego gwarantują dużą elastyczność w aranżacji wnętrza.

- Drzwi żaluzjowe wykonane są z listew z tworzywa sztucznego, zamykane zamkiem zatrzaskowym z 2 kluczami.

- Maksymalne obciążenie półki – do 60 kg.

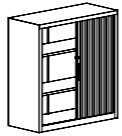
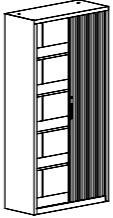
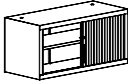

PARAMETRY TECHNICZNE

								
Oznaczenie	SBM 105 M	SBM 109 M	SBM 208 M	SBM 217 M	SBM 218 M	SBM 219 M	nadstawka SBM 404 M	nadstawka SBM 406 M
Kod	SBMZ 03021703	SBMZ 04021703	SBMZ 03031704	SBMZ 04031704	SBMZ 03031706	SBMZ 04031706	SBMZ 03011702	SBMZ 04011702
Wysokość (mm)	1040		1990				465	
Szerokość (mm)	1000	1200	1000	1200	1000	1200	1000	1200
Głębokość (mm)	435		435					
Pojemność szafy	2 rz. segregatorów		5 rz. segregatorów		1 rz. segregatorów + 4 w połowie		2 niskie rzędy	
Ilość półek	2		4		4 półki + przedział na ubranie		1	

MEBLE BIUROWE

SZAFY Z DRZWIAMI ŻALUZJOWYMI

WYPOSAŻENIE STANDARDOWE:

- półki przystosowane do zawieszania teczek zawieszkowych
- ślizgacze ułatwiające przesuwanie szaf
- **Sbm 208, 217, 218, 219** – 4 półki przestawne co 25 mm
- **Sbm 105, 109** – 2 półki przestawne co 25 mm
- **Sbm 701** – 2 półki
- **Sbm 404, 406** – 1 półka

WYPOSAŻENIE DODATKOWE:

- półki wysuwne
- szuflady pełne
- szuflady ramowe

■ Maksymalne obciążenie półki wysuwnej, szuflady pełnej oraz szuflady ramowej w szafach z drzwiami żaluzjowymi wynosi 30 kg.

STANDARDOWE



popielaty



kremowy



czarny

ZA DOPŁATĄ



biały



srebrny



bukowy



MEBLE BIUROWE

SZAFY Z DRZWIAMI PRZESUWNymi

Szafy z drzwiami przesuwными nie zajmują powierzchni biurowej przy otwieraniu, a ich estetyka i niezawodność są szczególnie doceniane przez użytkowników.

WYPOSAŻENIE STANDARDOWE:

- szafy **Sbm 222, 220, 221** – 4 przestawne co 25 mm półki
- szafy **Sbm 112, 110, 111** – 2 przestawne co 25 mm półki
- drzwi wyposażone w zamek bębnowy i uchwyt drzwiowy
- półki przystosowane do zawieszania teczek zawieszkowych
- ślizgacze ułatwiające przesuwanie

■ Szafy spełniają wymogi przechowywania dokumentów RODO.



RODO

PARAMETRY TECHNICZNE

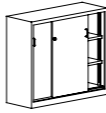
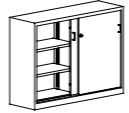
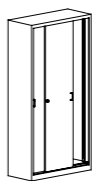
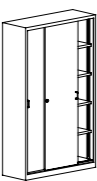
								
Oznaczenie	SBM 112	SBM 110	SBM 111	SBM 222	SBM 220	SBM 221		
Kod	SBMP 03020803	SBMP 4020803	SBMP 05020804	SBMP 03030804	SBMP 04030804	SBMP 05030820		
Wysokość (mm)	1040		1040	1990				
Szerokość (mm)	1000	1200	1400	1000	1200	1400		
Głębokość (mm)	435		435					
Pojemność szafy	2 rz. segregatorów		2 rz. segregatorów	5 rz. segregatorów				
Ilość półek	2		4 - po 2 szt. z każdej strony wewnętrznej pionowej przegrody	4	8 - po 4 szt. z każdej strony wewnętrznej pionowej przegrody			

MEBLE BIUROWE

REGAŁY ZAMKNIĘTE



Regały zamknięte są bardzo praktyczne i popularne do biur, kancelarii i gabinetów. Łączą w sobie wytrzymałość metalowych szaf biurowych i pozwalają na łatwy dostęp do przechowywanych dokumentów.

WYPOSAŻENIE STANDARDOWE:

- półki przystosowane do zawieszania teczek zawieszkowych
- ślizgacze ułatwiające przesuwanie szaf
- regały niskie – RZ 101, 102, 103, 107 – 2 półki przedstawne co 25 mm
- regały wysokie – RZ 201, 202, 203, 212 – 4 półki przedstawne co 25 mm

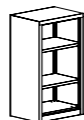
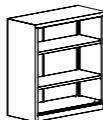
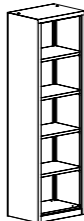
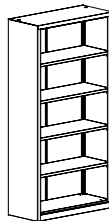
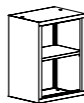
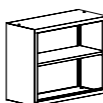

PARAMETRY TECHNICZNE

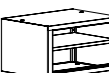
								
Oznaczenie	RZ 101 lx	RZ 102 lx	RZ 103 lx	RZ 107 lx	RZ 201 lx	RZ 202 lx	RZ 203 lx	RZ 212 lx
Kod	SBM 01022903	SBM 02022903	SBM 03022903	SBM 04022903	SBM 01032904	SBM 02032904	SBM 03032904	SBM 04032904
Wysokość (mm)	1040		1040		1990		1990	
Szerokość (mm)	600	800	100	1200	600	800	1000	1200
Głębokość (mm)	435		435		435		435	
Pojemność szafy	2 rz. segregatorów		2 rz. segregatorów		5 rz. segregatorów		5 rz. segregatorów	
Ilość półek	2		2		4		4	
Nadstawki								
Oznaczenie	RZ 801 lx	RZ 802 lx	RZ 803 lx	RZ 804 lx	RZ 401 lx	RZ 402 lx	RZ 403 lx	RZ 405 lx
Kod	SBM 01122902	SBM 02122902	SBM 03122902	SBM 04122902	SBM 01012902	SBM 02012902	SBM 03012902	SBM 04012902
Wysokość (mm)	800		800		465		465	
Szerokość (mm)	600	800	1000	1200	600	800	1000	1200
Głębokość (mm)	435		435		435		435	
Pojemność szafy	2 rz. segregatorów		2 rz. segregatorów		2 niskie rzędy		2 niskie rzędy	
Ilość półek	1		1		1		1	

MEBLE BIUROWE

WYPOSAŻENIE DODATKOWE

■ Dopuszczalne obciążenie półek – do 60 kg.

WYPOSAŻENIE DODATKOWE:

- dodatkowa półka
- półka wysuwana, szuflada pełna, szuflada ramowa - przestawne co 25 mm, mocowane na prowadnicach kulkowych o pełnym wysuwie
- półki przystosowane do zawieszania teczek zawieszkowych

■ Dostępne są również dodatkowe blaty wierzchnie na szafy biurowe (wybór blatów na str. 142).

WYPOSAŻENIE DODATKOWE



półka dostosowana do teczek zawieszkowych



półka pełna



półka wysuwana



szuflada pełna wysuwana



szuflada ramowa wysuwana na teczki zawieszkowe



nóżki poziomujące



PARAMETRY TECHNICZNE

Półka pełna	Półka 60 kg		Półka 60 kg	
Oznaczenie	Półka 60 kg		Półka 60 kg	
Kod	XSBM 18600101	XSBM 18640101	XSBM 18680101	XSBM 18720101
Wysokość (mm)	28		28	
Szerokość (mm)	594	794	994	1194
Głębokość (mm)	385		385	
Półka do szafy	SBM 101 M	SBM 102 M	SBM 103 M	SBM 107 M

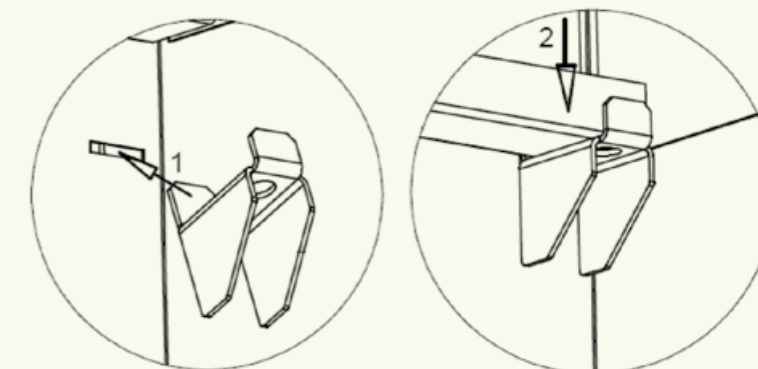

Sposób montażu zaczepów do półki.

Półka pełna do szaf żaluzjowych i z drzwiami chowanymi	Półka		Półka
Oznaczenie	Półka		Półka
Kod	XSBMZ 11200601	XSBMZ 11210601	XSBMZ 11190601
Wysokość (mm)	23		23
Szerokość (mm)	847	1047	647
Głębokość (mm)	385		385
Półka do szafy	SBM 105 M /208 M/210 M	SBM 109 M	SBM 701





MEBLE BIUROWE

WYPOSAŻENIE DODATKOWE

■ Proponowane elementy pozwolą dostosować każdą szafę do indywidualnych potrzeb użytkowników.

■ Maksymalne obciążenie półki wysuwanej, szuflady pełnej oraz szuflady ramowej w szafach z drzwiami żaluzjowymi - 30 kg.

Półka wysuwana						
	Oznaczenie	do szaf z drzwiami skrzydłowymi		do szaf z drzwiami skrzydłowymi		do szaf z drzwiami chowanymi/żaluzjowymi
Kod	XSBM 19761701	XSBM 19801701	XSBM 19841701	XSBM 19881701	XSBMZ 12320701	XSBMZ 12330701
Wysokość (mm)	52		52		52	
Szerokość (mm)	424	624	824	1024	771	971
Głębokość (mm)	370		370		357	
Półka do szafy	SBM 101 M	SBM 102 M	SBM 103 M	SBM 107 M	SBM 105 M/208 M/ 210 M	SBM 109 M

Szuflada ramowa						
	Oznaczenie	do szaf z drzwiami skrzydłowymi		do szaf z drzwiami skrzydłowymi		do szaf z drzwiami chowanymi/żaluzjowymi
Kod	XSBM 21920301	XSBM 21960301	XSBM 21A10301	XSBM 21A50301	XSBMZ 14560301	XSBMZ 14570301
Wysokość (mm)	95		95		95	
Szerokość (mm)	424	624	824	1024	751	951
Głębokość (mm)	358		358		360	
Półka do szafy	SBM 101 M	SBM 102 M	SBM 103 M	SBM 107 M	SBM 105 M/208 M/210 M	SBM 109 M



Szuflada pełna						
	Oznaczenie	do szaf z drzwiami skrzydłowymi		do szaf z drzwiami skrzydłowymi		do szaf z drzwiami chowanymi/żaluzjowymi
Kod	XSBM 20761801	XSBM 20801801	XSBM 20841801	XSBM 20881801	XSBMZ 13440801	XSBMZ 13450801
Wysokość (mm)	102		102		102	
Szerokość (mm)	424	624	824	1024	771	971
Głębokość (mm)	370		370		370	
Półka do szafy	SBM 101 M	SBM 102 M	SBM 103 M	SBM 107 M	SBM 105 M/ 208 M/ 210 M	SBM 109 M

MEBLE BIUROWE

SZAFY AKTOWO- -KARTOTEKOWE SKB

Szafa aktowo-kartotekowa to bardzo praktyczne połączenie szafy z szufladami z szafką aktową na segregatory i inne dokumenty.

- Szuflady zainstalowane są na teleskopowych prowadnicach kulkowych o podwójnym wysuwie z zabezpieczeniem przed wypadaniem.
- Meble posiadają specjalny mechanizm umożliwiający wysunięcie jednocześnie tylko jednej szuflady.
- Centralne ryglowanie szuflad.
- Maksymalny udźwig szuflady ok. 40 kg.
- Uchwyt drzwiowy z zamkiem blokującym drzwi w 2 punktach (górze i dole drzwi).
- W części aktowej przestawne półki co 25 mm, perforacja ciągła na całej wysokości.
- Szafy spełniają wymogi przechowywania dokumentów RODO.

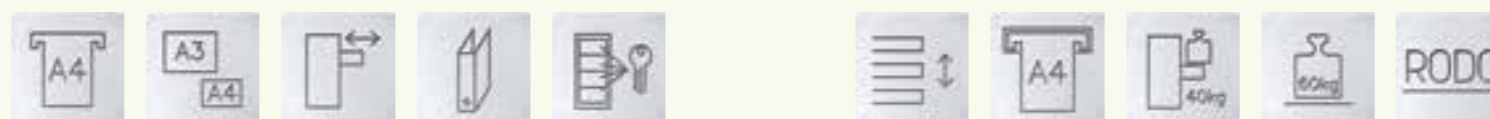

PARAMETRY TECHNICZNE

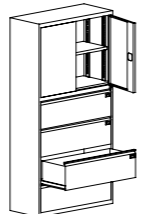
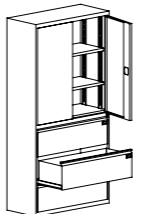
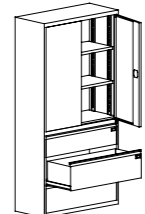
			
Oznaczenie	Skb 1	Skb 2	Skb 3
Kod	SKB 01010201	SKB 01010202	SKB 01010203
Wysokość (mm)	1990	1990	
Szerokość (mm)	1000	1000	100
Głębokość (mm)	435	435	
Pojemność szuflad	4 szt. na teczki zawieszkowe A4 poprzecznie zawieszzone	3 szt. na teczki zawieszkowe A4 poprzecznie zawieszzone	2 szt. na teczki zawieszkowe A4 poprzecznie zawieszzone + 1 szt. płytka o wys. 218 mm
Ilość półek	1 półka - na wysokość pełnych 2 rz. segregatorów	2 półki - na wysokość pełnych 2 rz. segregatorów + 1 półka niższa	2 półki - na wysokość pełnych 3 rz. segregatorów

MEBLE BIUROWE

SZAFKI KARTOTEKOWE SKB

- Szafki kartotekowe o głębokości 435 mm.
- Szafki kartotekowe przystosowane do teczek zawieszkowych na format A4.
- Głębokość szafki dostosowana jest do głębokości szaf aktowych typu Sbm (435 mm), aby tworzyły spójne wyposażenie biura.
- Dostępne są również dodatkowe blaty wierzchnie na szafy biurowe (wybór blatów na str. 142).
- Istnieje możliwość zastosowania (za dopłatą) stopek poziomujących.
- Szafy spełniają wymogi przechowywania dokumentów RODO.

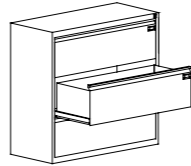
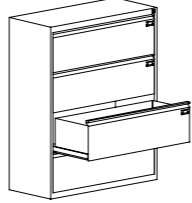

PARAMETRY TECHNICZNE

Szafki kartotekowe SKB o gł.435 mm		
Oznaczenie	Skb 210	Skb 310
Kod	SKB 0101020200S25	SKB 0101020100S15
Wysokość (mm)	940	1225
Szerokość (mm)	1000	1000
Głębokość (mm)	435	435
Wymiary wewnętrzne szuflady (mm)	244 (frontu 280) x 918 x 330	244 (frontu 280) x 918 x 330
Ilość szuflad	3	4
Format	A4	A4



MEBLE BIUROWE

SZAFKI KARTOTEKOWE SZK

Metalowe szafy kartotekowe są estetyczne, funkcjonalne, trwałe, a co najważniejsze pozwalają zachować idealny ład, porządek oraz segregację kartotek, akt czy innych dokumentów. W naszych szafach mogą być przechowywane różne formaty dokumentów. Począwszy od standardowych formatów, jak A4, A5 czy B5, po A3 i inne indywidualne wielkości.

- Szuflady zainstalowane na teleskopowych prowadnicach kulkowych o podwójnym wysuwie, z zabezpieczeniem przed wypadaniem.

- Meble posiadają specjalny mechanizm umożliwiający wysunięcie jednocześnie tylko jednej szuflady, co zabezpiecza szafkę przed przewróceniem.

- Centralne ryglowanie szuflad.

- Maksymalny udźwig szuflady do 50 kg.

- Do samodzielnego opisania szuflad służą szyldziki na taśmie samoprzylepnej w ilości odpowiadającej liczbie szuflad.

- W zestawie kliny do poziomowania szafki (w szafkach zamawianych bez stopek poziomujących).

- Szafy spełniają wymogi przechowywania dokumentów RODO.

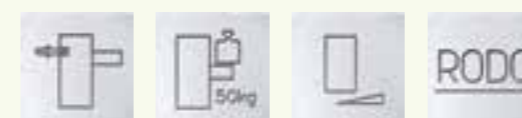

PARAMETRY TECHNICZNE

Oznaczenie	Szk 101	Szk 201	Szk 301	Szk 301/5	Szk 102	Szk 202	Szk 302
Kod	SZK 01010101	SZK 01020201	SZK 01030301	SZK 01140401	SZK 02010801	SZK 02020901	SZK 02031001
Wysokość (mm)	715	1000	1285	1568	715	1000	1285
Szerokość (mm)	415		415		775		
Głębokość (mm)	630		630		630		
Ilość szuflad	2	3	4	5	2	3	4
Ilość rzędów w szufladzie	1		1		2		
Wymiary wewnętrzne szuflady (mm)	wys.x szer.x gł. 244 (frontu 280) x 330 x 585		wys.x szer.x gł. 244 (frontu 280) x 330 x 585		wys.x szer.x gł. 244 (frontu 280) x 690 x 585		
Format	A4		A4				



MEBLE BIUROWE

SZAFKI KARTOTEKOWE SZK

- Dodatkowe wyposażenie - dostępne za dopłatą:
 - podpórki do szuflad,
 - blat wierzchni (wybór blatów na str. 142),
 - stopki poziomujące.

- Szafy spełniają wymogi przechowywania dokumentów RODO.

STOPKI POZIOMUJĄCE

Istnieje możliwość zastosowania (za dopłatą) stopek poziomujących.

- Stopki są wykonane z tworzywa sztucznego.
- Zakres regulacji do 15 mm.
- Stopka podwyższa szafę o 10 mm (w pozycji całkowicie skręconej).
- Stopkę reguluje się od zewnątrz.

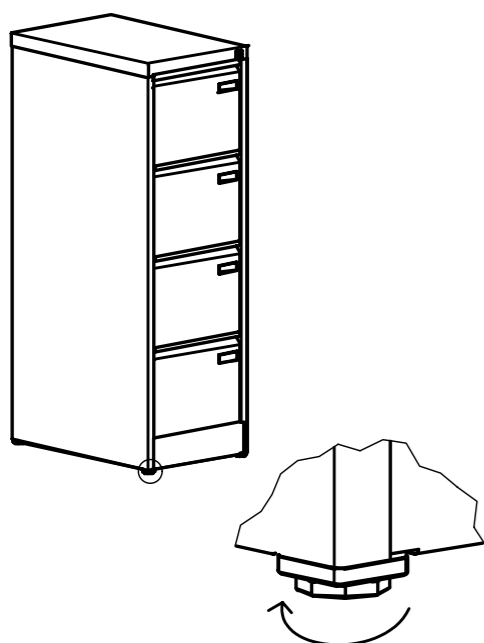

Oznaczenie	Szk 103	Szk 203		Szk 303	Szk 322	Szk 324	
Kod	SZK 02011402	SZK 02021502		SZK 02031602	SZK 06032702	SZK 07033302	
Wysokość (mm)	715	1000			1285		
Szerokość (mm)		775		775	520	470	
Głębokość (mm)		630			630		
Ilość szuflad	4	6		8	6	8	
Ilość rzędów w szufladzie		4			4	5	
Wymiary wewnętrzne szuflady (mm)	wys. x szer. x gł. 100 (frontu 137) x 690 x 585			wys. x szer. x gł. 100 (frontu 137) x 690 x 585	wys. x szer. x gł. 105 (frontu 223) x 432 x 585	wys. x szer. x gł. 95 (frontu 137) x 382 x 585	
Format	A6			A6	180 x 105 mm	130 x 72 mm	
Oznaczenie	Szk 104	Szk 204		Szk 306	Szk 3A3	Szk 114	Szk 115
Kod	SZK 04010501	SZK 04020601		SZK 04030701	SZK 05161701	SZK 06012302	SZK 06012602
Wysokość (mm)	715	1000			1285		715
Szerokość (mm)		481		481	535		520
Głębokość (mm)		630			630		
Ilość szuflad	2	3		4	3	3	3
Ilość rzędów w szufladzie		1			1	2	4
Wymiary wewnętrzne szuflady (mm)	wys. x szer. x gł. 244 (frontu 280) x 398 x 585			wys. x szer. x gł. 244 (frontu 280) x 398 x 585	wys. x szer. x gł. 330 (frontu 365) x 450 x 585	wys. x szer. x gł. 105 (frontu 185) x 432 x 585	wys. x szer. x gł. 105 (frontu 185) x 432 x 585
Format	Din A4, Folio, Grand Folio			Din A4, Folio, Grand Folio	A3	180 x 213 mm	180 x 105 mm
Oznaczenie	Szk 117	Szk 215		Szk 319	Szk 320	Szk 321	
Kod	SZK 07013102	SZK 07023202		SZK 09032202	SZK 06032502	SZK 06032402	
Wysokość (mm)	715	1000			1285		
Szerokość (mm)		470		610		520	
Głębokość (mm)		630			630		
Ilość szuflad	4	6			5	6	
Ilość rzędów w szufladzie		5		3		2	
Wymiary wewnętrzne szuflady (mm)	wys. x szer. x gł. 95 (frontu 137) x 382 x 585			wys. x szer. x gł. 150 (frontu 223) x 522 x 585	wys. x szer. x gł. 150 (frontu 223) x 432 x 585	wys. x szer. x gł. 105 (frontu 223) x 432 x 585	
Format	103 x 72 mm			215 x 170 mm	215 x 213 mm	180 x 213 mm	

MEBLE BIUROWE

ZESTAWY

Przedstawiamy kilka propozycji, które obrazują jak można zestawiać i konfigurować meble metalowe naszej produkcji. Takie rozwiązania gwarantują doskonałe wykorzystanie przestrzeni i zwiększenie powierzchni przechowywania do maksimum.

To tylko niektóre z możliwości:

- szafki kartotekowe z nadstawkami w postaci szaf aktywnych z drzwiami przesuwnymi.
- szafy biurowe z nadstawkami – zestawione szafy aktywne z drzwiami skrzydłowymi i żaluzjowymi + nadstawki aktywne.

■ Szafy spełniają wymogi przechowywania dokumentów RODO.

WAŻNE: Zabudowy wymagają skręcenia i zabezpieczenia przed przesuwaniem się.



Szafa w wersji ubraniowej (z drążkami na wieszaki)



PARAMETRY TECHNICZNE

Oznaczenie	~Sbm 112 spec.		~Sbm 112 spec.	Szk 301 spec.
Kod	SBM 0302080300M81		SBM 0302080300M82	SZK 01020202
Wysokość (mm)	1200		1200	1285
Szerokość (mm)	1000		900	415
Głębokość (mm)	435		435	630



Zestaw składa się ze **skręconych ze sobą** szaf:
 - na dole - 7 szafek kartotekowych Szk 301 (szer. 415 mm),
 - na górze - 2 szafek biurowych z drzwiami przesuwnymi (szer. 1000 mm) i w środku 1 szafki biurowej z drzwiami przesuwnymi (szer. 905 mm).
 Wysokość całkowita – 2485 mm.
 Szerokość całkowita – 2905 mm.



Zestaw składa się z szafy żaluzjowej złączonej z szafą aktywną i nadstawki.
 Wysokość całkowita – 2790 mm.

Oznaczenie	~Sbm 208M spec.	~Sbm 203M spec.		~Sbm 206M spec.	~Sbm 803M spec.
Kod	SBMZ 0303170400M80	SBM 0203230400F97		SBM 0303230600M79	SBM 0212230200F98
Wysokość (mm)		1990		1990	800
Szerokość (mm)		900			900
Głębokość (mm)		435			435



Zestaw składa się z wysokiej szafy aktywnej i nadstawki. Wysoka szafa aktywna może wystąpić również w wersji ubraniowej (z drążkami na wieszaki).
 Wysokość całkowita – 2790 mm.

MEBLE BIUROWE

SZAFKI KARTOTEKOWE SZK

■ Bardzo popularne szafki kartotekowe na formaty A5 (poziomo i pionowo), B5 (poziomo). Duży wybór wysokości pozwala dostosować szafkę do każdego pomieszczenia i do różnorodnych potrzeb użytkowników.

DODATKOWE WYPOSAŻENIE:

- podpórki do szuflad,
- blat wierzchni (wybór blatów na str. 142),
- stopki poziomujące.

■ Szafy spełniają wymogi przechowywania dokumentów RODO.

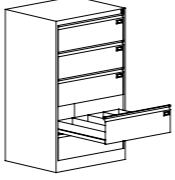
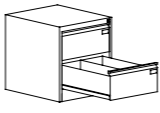
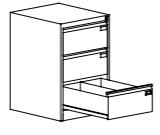
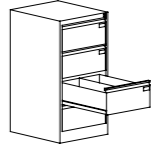
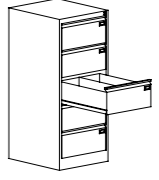

PARAMETRY TECHNICZNE

						
Oznaczenie	Szek 305		Szek 304/2	Szek 304/3	Szek 304/4	Szek 304
Kod	SZK 02031302		SZK 03063402	SZK 03073502	SZK 03083602	SZK 03031102
Wysokość (mm)	1285		605	830	1060	1285
Szerokość (mm)	775		545			
Głębokość (mm)	630		630			
Ilość szuflad	5		2	3	4	5
Ilość rzędów w szufladzie	4		2			
Wymiary wewnętrzne szuflady (mm)	wys. x szer. x gł. 100 (frontu 223) x 690 x 585		wys. x szer. x gł. 187 (frontu 223) x 460 x 585			
Format	A5 pionowo		A5 poziomo			

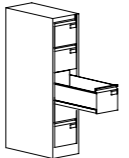
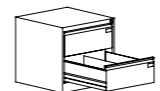
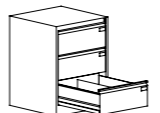
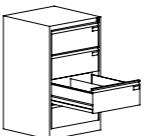
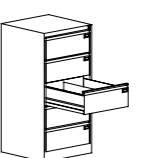
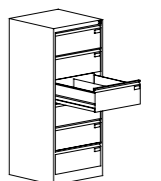
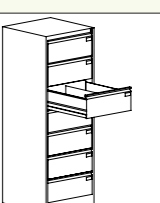
							
Oznaczenie	Szek 318/1/5	Szek 318/2	Szek 318/3	Szek 318/4	Szek 318	Szek 318/6	Szek 318/7
Kod	SZK 11035002	SZK 09064502	SZK 09074602	SZK 09084702	SZK 09032102	SZK 09134802	SZK 09154902
Wysokość (mm)	1285	605	830	1060	1285	1510	1740
Szerokość (mm)	345	610	610				
Głębokość (mm)	630		630				
Ilość szuflad	5	2	3	4	5	6	7
Ilość rzędów w szufladzie	1	2	2				
Wymiary wewnętrzne szuflady (mm)	wys. x szer. x gł. 150 (frontu 223) x 262 x 585	wys. x szer. x gł. 150 (frontu 223) x 522 x 585	wys. x szer. x gł. 150 (frontu 223) x 522 x 585				
Format	B5 poziomo		B5 poziomo				

MEBLE BIUROWE

SZAFKI NA CD-ROMY SCD

Szafki przeznaczone są do przechowywania płyt CD.

- Szuflady na trzy rzędy płyt, po 22 płyty w każdym. Stojaki na płyty wewnątrz szuflad ruchome.
- Każda szuflada może być opisana dzięki przyklejanym szyldzikom.
- Pełny wysuw szuflady umożliwia łatwy dostęp do wszystkich płyt.
- Centralny zamek blokuje wszystkie szuflady.
- Szuflady zamontowane są na prowadnicach kulkowych o podwójnym wysuwie, z zabezpieczeniem przed wypadaniem.
- Blat wierzchni w standardzie. Wybór blatów na str. 142.



PARAMETRY TECHNICZNE

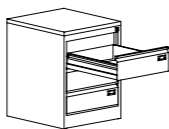
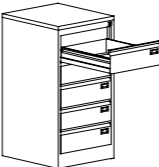
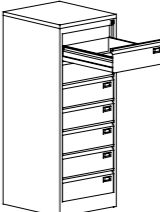

			
Oznaczenie	Scd 33	Scd 35	Scd 37
Kod	SZK 08041802	SZK 08051902	SZK 08032002
Wysokość (mm)	630	956	1285
Szerokość (mm)	505	505	505
Głębokość (mm)	565	565	565
Ilość szuflad	3	5	7
Ilość rzędów w szufladzie	3	3	3
Wymiary wewnętrzne szuflady (mm)	wys. x gł. 155 x 505	wys. x gł. 155 x 505	
Ilość przechowywanych płyt	3 rzędy x 22 x 3 szuflady = 198 płyt	3 rzędy x 22 x 5 szuflad = 330 płyt	3 rzędy x 22 x 7 szuflad = 462 płyt

MEBLE BIUROWE

SZAFY AKTOWE WZMOCNIONE SAM W

- Szafy wypełnione niepalną watą mineralną – idealne rozwiązanie do przechowywania ważnych dokumentów.
- Posiadają wypełnienie zabezpieczające przed ogniem.
- Drzwi wyposażone w baskwilowy system zamykania – blokowany certyfikowanym zamkiem w kl.A.
- Do szaf SamW oferujemy – na specjalne zamówienie:
 - schowek,
 - półki wysuwane,
 - szuflady ramowe.
- Również na zamówienie istnieje możliwość mocowania szafy do podłogi oraz zastosowania zamka szyfrowego.
- Szafy spełniają wymogi przechowywania dokumentów RODO.

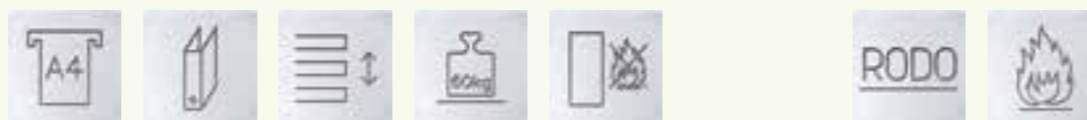

PARAMETRY TECHNICZNE

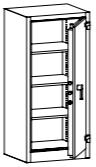
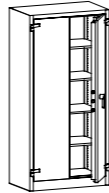
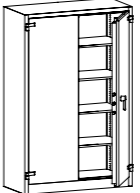
			
Oznaczenie	Sam W 1a	Sam W 2a	Sam W 3a
Kod	SAMW 01010102	SAMW 02020203	SAMW 03020203
Wysokość (mm)	1500	1950	
Szerokość (mm)	700	950	1260
Głębokość (mm)	550	550	
Pojemność szafy		5 rz. segregatorów	5 rz. segregatorów
Ilość półek	3	4	4

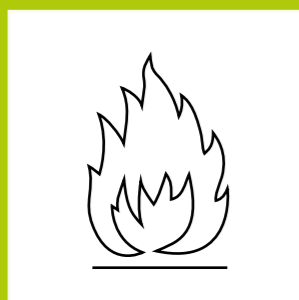

wypełnienie
zabezpieczające przed
ogniem

MEBLE BIUROWE

SZAFY DO PRZECHOWYWANIA RYSUNKÓW SRM

Szafy do przechowywania rysunków, map, klisz drukarskich i dokumentacji technicznych zapewniają bezpieczne, praktyczne i uporządkowane przetrzymywanie tych materiałów. Umożliwiają przechowywanie formatów A0/A1.

- Na specjalne życzenie klienta (za dopłatą) istnieje możliwość dzielenia szuflad na różne formaty za pomocą dodatkowych przegród – od A4 do A1.

- Maksymalne obciążenie każdej szuflady wynosi około 40 kg.

- Szuflady szaf zainstalowane są na prowadnicach kulkowych zabezpieczonych przed wypadaniem.



- Centralny zamek bębnowy blokuje wszystkie szuflady.

- Szafki ustawiać można bezpośrednio na podłodze lub na podstawach.



PARAMETRY TECHNICZNE

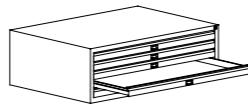
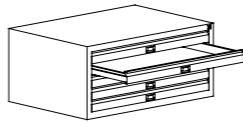
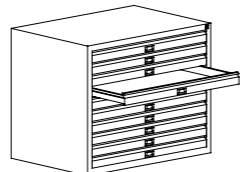

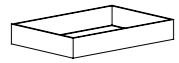
					
Oznaczenie	Srm 100	Srm 101	Srm 201	Podstawa do szafy Srm 100	Podstawa do szafy Srm 101, Srm 201
Kod	SRM 02010102	SRM 01010102	SRM 01020102	CSRM 0201	CSRM 0101
Wysokość (mm)	425	425	770	140	
Szerokość (mm)	1315	970		1290	945
Głębokość (mm)	920	670		895	645
Wymiary wewnętrzne szuflady (mm)	wys. x szer. x gł. 45 x 1235 x 895		wys. x szer. x gł. 45 x 890 x 630		-
Ilość szuflad	5	5	10	-	
Format	A0	A1		A0	A1

MEBLE BIUROWE

WYPOSAŻENIE SAL LEKCYJNYCH E-KLASA

SZAFY DO PRZECHOWYWANIA I SORTOWANIA DOKUMENTÓW SBMK

Szafy przeznaczone są do przechowywania i sortowania dokumentów, poczty. Idealnie nadają się do czytelnicy, jak również do pokoi nauczycielskich np. do przechowywania dzienników uczniowskich.

- Szafy posiadają przestawne półki.
- Szafa Sbm1 wyposażona jest dodatkowo w wysuwany pulpit i część aktową zamykaną zamkiem zabezpieczającym.

E-KLASA

Oferujemy kompleksowe wyposażenie nowoczesnych klas multimedialnych. Proponujemy: wózki i szafki do przechowywania i przewożenia laptopów i tabletów. Nowoczesne stoliki szkolne, szafki schowkowe na podręczniki i materiały szkolne, szafy na dokumenty.

Wózki do przechowywania i ładowania laptopów i tabletów - str. 214-217.

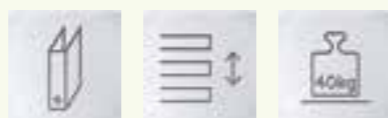

PARAMETRY TECHNICZNE

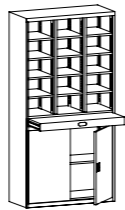
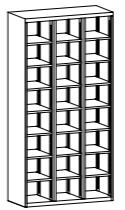
		
Oznaczenie	Sbm1	Sbm2
Kod	SBMK 01010202	SBMK 01010101
Wysokość (mm)	1990	1990
Szerokość (mm)	1000	1000
Głębokość (mm)	435	435
Ilość półek	12	21



MEBLE BIUROWE

REGAŁY BIBLIOTECZNE RMB

- Regały biblioteczne – idealne do czytelní.
- Regały wyposażone są w przegródki i wsporniki do książek, prasy i innych dokumentów z kartą informacyjną na każdym module.
- Szkielet regału wykonany jest z profilu zamkniętego.
- Regulowane stopki.
- Przystawne co 50 mm półki.
- Regały występują jako jednostronne lub dwustronne.

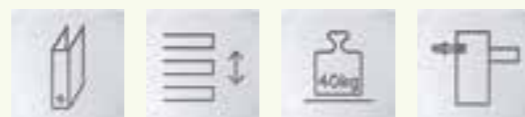

PARAMETRY TECHNICZNE

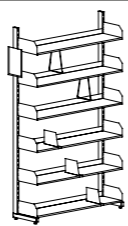
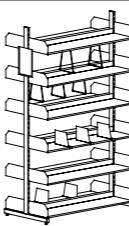
		
Oznaczenie	Rmb 1	Rmb 2
Kod	RMB 0101010101	RMB 0101010201
Wysokość (mm)	2060	2060
Szerokość (mm)	1030	1030
Głębokość (mm)	310	560
Ilość półek	6	12 (po 6 z każdej strony)
Wysposażenie	przegrody - 12 wsporniki książek - 6	przegrody - 24 wsporniki książek - 12



MEBLE BIUROWE

STOŁY BIUROWE

Dzięki swej minimalistycznej formie oraz ponadczasowemu designowi stoły STB doskonale pasują do wszystkich wnętrz.

■ Biurko opiera się na solidnych nogach o profilu kwadratowym 50 x 50 mm.

■ Nogi stołów wyposażone są w regulowane stopki umożliwiające wypoziomowanie i wyrównanie wysokości.

■ Kanał kablowy umieszczony pod blatem umożliwia w estetyczny sposób przechowanie kabli, zasilacza lub listwy zasilającej.

■ Blaty stołów wykonane są z najwyższej jakości płyty wiórowej okleinowanej o grubości 18 mm. Wybór kolorystyki blatów - str. 142.

■ Stoły dostarczamy w elementach umożliwiających łatwy montaż.

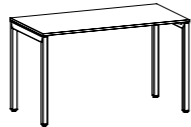
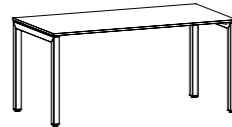

PARAMETRY TECHNICZNE

					
Oznaczenie	Stb 1060	Stb 1260	Stb 1460	Stb 1660	Stb 1860
Kod	MST 0101010101	MST 0201010101	MST 0301010101	MST 0401010101	MST 0501010101
Wysokość (mm)	745+770	745+770			
Szerokość (mm)	1000	1200	1400	1600	1800
Głębokość (mm)	600	600			

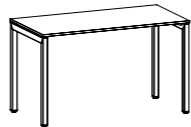
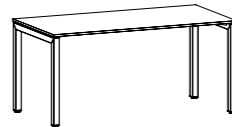
					
Oznaczenie	Stb 1080	Stb 1280	Stb 1480	Stb 1680	Stb 1880
Kod	MST 0601010101	MST 0701010101	MST 0801010101	MST 0901010101	MST 1001010101
Wysokość (mm)	745+770	745+770			
Szerokość (mm)	1000	1200	1400	1600	1800
Głębokość (mm)	800	800			

MEBLE BIUROWE

ŁĄCZNIKI STOŁÓW

Dostępne opcje wyposażenia stołów:

- perforowana metalowa blenda tylna,
- łączniki stołów,
- akcesoria: przepust kablowy, pionowy kanał kablowy.

Konfiguracje łączonych stołów:

- łączniki półokrągłe,
- łączniki ćwiartki.

■ Dla większego komfortu użytkowników istnieje możliwość zamówienia osłon. Osłony te pozwalają na przesłonięcie rzeczy znajdujących się pod biurkiem lub oddzielają nogi rozmówców.

■ Osłona biurka wykonana jest z blachy metalowej, malowanej proszkowo.

■ Otwory w osłonie wycinane są laserowo, co wyróżnia je wśród pozostałych osłon metalowych pod względem estetycznym.

■ Dzięki zastosowaniu dostawek możliwe jest różnorodne zestawienie, zależnie od powierzchni i kształtu pomieszczenia.

Wybór kolorystyki blatów - str. 142.



PARAMETRY TECHNICZNE

Oznaczenie	łącznik półokrągły 60		łącznik półokrągły 80	łącznik ćwiartka 60	łącznik ćwiartka 80
Kod	XMST 02060202		XMST 02070202	XMST 03080202	XMST 03090202
Wysokość (mm)	745+770		745+770		
Szerokość (mm)	1200		1600	600	800
Głębokość (mm)	600		800	600	800

Oznaczenie	Osłona tylna 10		Osłona tylna 12	Osłona tylna 14	Osłona tylna 16	Osłona tylna 18
Kod	XMST 01010101		XMST 01020101	XMST 01030101	XMST 01040101	XMST 01050101
Wysokość (mm)	330		330			
Szerokość (mm)	846		1046	1246	1446	1646

MEBLE BIUROWE

KONTENERKI PODBIURKOWE

Mobilne szafki przybiurkowe o sprawdzonej jakości, pozwalają na praktyczne urządzenie pomieszczeń biurowych.

Dzięki zastosowaniu stali najwyższej jakości, szafki przybiurkowe SZP są niezwykle trwałe i stabilne.

■ Prowadnice kulkowe zapewniają lekkie i proste wysuwanie szuflad.

■ Szafki przybiurkowe SZP wyposażone są w centralne zamki zamykające wszystkie szuflady jednocześnie.

■ Dostępne są 2 typowymiary szafek przybiurkowych:
- niższe (o wys. 520 mm)
- wyższe (o wys. 660 mm) pozwalające maksymalnie wykorzystać przestrzeń pod biurkiem.

■ Oferujemy dwa rodzaje kontenerów: 2 i 3 szufladowe.

■ Kontenerki wyposażone w 4 skrętne koła, w tym 2 koła z blokadą.

■ Przykryte są blatem z płyty wiórowej okleiniwanej. Wybór kolorystyki blatów - str. 142.

■ Szuflady na prowadnicach kulkowych o pełnym wysuwie – nośność 40 kg.

■ Powierzchnia użytkowa szuflady: 330 x 420 mm.



■ Kontenerki zamykane centralnym zamkiem umieszczonym w prawym boku kontenera.

OPCJE WYPOSAŻENIA:

- plastikowy piórnik jako wkład do szuflady,
- fronty szuflad z płyty.

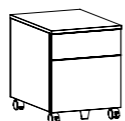

PARAMETRY TECHNICZNE

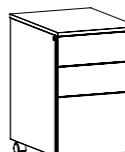
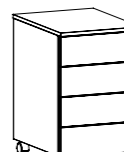
				
Oznaczenie	Szp 520	Szp 530	Szp 630	Szp 640
Kod	MSZP 0101010101	MSZP 0101020101	MSZP 0102030101	MSZP 0102040101
Wysokość (mm)	517	517	662	
Szerokość (mm)	417	417		
Głębokość (mm)	556	556		
Wyposażenie	1 szuflada wysoka 1 szuflada niska	3 szuflady niskie	1 szuflada wysoka 2 szuflady niskie	4 szuflady niskie

MEBLE BIUROWE

STÓŁ Z REGULOWANĄ WYSOKOŚCIĄ BLATU

Pracownicy w biurach i w swoich miejscach pracy spędzają wiele godzin przy biurku, często w jednej pozycji, co niekorzystnie wpływa na ich zdrowie i kręgosłup. Według specjalistów i terapeutów najlepsze dla zdrowia są biurka z regulowaną wysokością blatu. Normy ergonomiczne zalecają, aby siedząc przy biurku kąt między ramieniem a przedramieniem wynosił 90 stopni. Zatem idealnym rozwiązaniem jest biurko z regulowaną wysokością blatu.

KORZYŚCI:

- Pozwala dostosować wysokość blatu do indywidualnego użytkownika. Osoby wyższe mogą dostosować wysokość blatu do swoich rozmiarów.
- Zmiana pozycji z siedzącej na stojącą i odwrotnie zapewnia ruch ciała, a przez to poprawę samopoczucia i lepszą efektywność pracy.

Biurka z regulowaną wysokością blatu wyposażone są w inteligentny panel do regulacji położenia blatu. Oferuje on technologię bezprzewodową Bluetooth, dwie pozycje pamięci oraz funkcję przypominania z wykorzystaniem diody LED.

REGULACJA BIURKA

Aby ustawić biurko w wybranym położeniu, wystarczy odchylić panel w górę lub w dół. Pozycję ciała można zmieniać w trakcie pracy nawet bez patrzenia na urządzenie i bez konieczności odwracania uwagi od wykonywanej czynności.

PANEL STEROWANIA



DANE TECHNICZNE

FUNKCJA PRZYPOMNIENIA

Panel biurkowy w lewym dolnym rogu wbudowaną diodę LED, która przypomina o konieczności zmiany pozycji w trakcie pracy.

Można również zmienić odstęp czasowy między kolejnymi przypomnieniami o konieczności zmiany pozycji. Aby wprowadzić własne ustawienia przedziałów czasowych, należy pobrać aplikację Desk Control. Poprzez tę aplikację przy pomocy smartfona można m.in. regulować ustawienie biurka, odbierać przypomnienia i zapisywać wybrane położenia blatu. Aplikacja umożliwia nawiązanie połączenia bezprzewodowego w technologii Bluetooth i jest dostępna w wersji na platformy iOS oraz Android.

W pamięci panelu można zapisać do dwóch najczęściej wybieranych pozycji blatu biurka.

Po zapisaniu wybranych pozycji panel obsługuje się przez odchylenie. Dzięki temu można łatwo zmieniać pozycję ciała w trakcie pracy.

Bezpieczne obciążenie stołu – do 100 kg. Stół wyposażony w kolumny podnoszące oraz system sterowania, zapewniający cichą i płynną pracę silowników, łagodny start i zatrzymanie.



MEBLE BIUROWE

WYPOSAŻENIE DODATKOWE

Każdy ze sprzętów biurowych, o ile nie funkcjonuje w technologii wireless (bezprzewodowej), korzysta z kabli. Planując aranżację wnętrza biurowych należy więc pamiętać o przewodach.

Pionowy kanał kablowy zamaskuje podłączone do jednostki centralnej kable (klawiatura, monitor, drukarka). Wygląda on jak stały element biurka i jednocześnie nadaje mu oryginalny wygląd. Dzięki temu kable nie będą płątały się pod nogami i nieestetycznie zalegały pod biurkiem.

Stoły biurowe mogą być wyposażone w dodatkowe elementy:

- mediaporty
- kontenerki z tapicerowanym siedziskiem
- kanały kablowe
- przelotki kablowe
- maskownice kabli
- blaty z płyty wiórowej okleinowanej o grubości 18 mm - z czarną obwódką

oraz inne wyposażenie - wg potrzeb klienta.

Wybór kolorystyki blatów - str. 142.



PARAMETRY TECHNICZNE

MEDIAPORTY

Mediaporty umożliwiają podłączenie niezbędnych mediów bezpośrednio do gniazda umieszczonego w stole. Zamykana pokrywa z przepustem szczotkowym umożliwia ergonomiczne korzystanie z mediaportu zarówno w pozycji otwartej, jak i zamkniętej. Dajemy Państwu możliwość dowolnej konfiguracji niezbędnych gniazd wg potrzeb (od 2 do 10 modułów medialnych). Istnieje możliwość zastosowania następujących gniazd:

- gniazda zasilające,
- gniazda komputerowe.

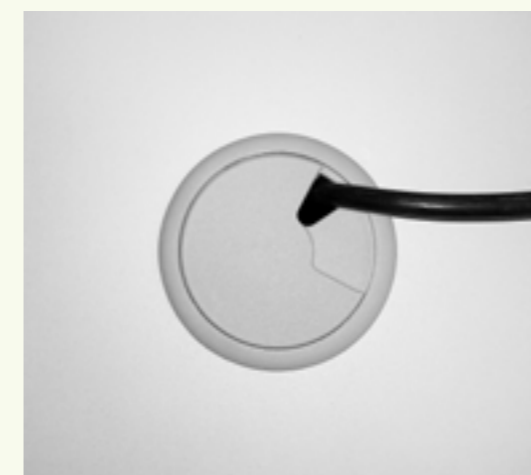

PRZELOTKA KABLOWA

Dużym problemem są często kable ciągnące się po całym biurku np. od myszki komputerowej, głośników czy laptopa. Rozwiązaniem tego problemu jest montaż specjalnych przelotek kablowych, które wyeliminują ten kłopot.



MASKOWNICA KABLI

Pionowa maskownica kabli estetycznie maskuje podłączone do jednostki centralnej kable, które odchodzą od biurka do najbliższego gniazda elektrycznego (umiejscowionego np. w podłodze). Maskownica taka jest bardzo estetyczna i nadaje oryginalny wygląd. Dzięki temu kable nie płączą się pod nogami.

MEBLE BIUROWE

BLATY DO STOŁÓW

■ Blaty stołów wykonane są z płyty wiórowej okleinowanej o grubości 18 mm.

KOLORYSTYKA BLATÓW:

- popielaty
- kremowy
- biały
- czarny
- dąb Sonoma
- dąb Lancelot

■ Krawędzie blatów w kolorze blatu.

■ Krawędzie z czarną obwódką – opcja (za dopłatą).

KANAŁ KABLOWY

Pozioma belka konstrukcyjna pod blatem wzmacnia sztywność konstrukcji oraz jednocześnie jest kanałem poziomym, który umożliwia estetyczne zamaskowanie przewodów. Dzięki temu wszystkie kable znajdują swoje miejsce i nie tworzą pod biurkiem bałaganu a stanowisko pracy wygląda wyjątkowo estetycznie.

■ Kanał kablowy jest w wyposażeniu standardowym.

PRZELOTKA KABLOWA

Dużym problemem są często kable ciągnące się po całym biurku np. od myszki komputerowej, głośników czy laptopa. Rozwiązaniem tego problemu jest montaż specjalnych przelotek kablowych, które wyeliminują ten kłopot.

MASKOWNICA KABLI

Pionowa maskownica kabli estetycznie maskuje podłączone do jednostki centralnej kable, które odchodzą od biurka do najbliższego gniazda elektrycznego (umiejscowionego np. w podłodze). Maskownica taka jest bardzo estetyczna i nadaje oryginalny wygląd. Dzięki temu kable nie pływają się pod nogami.

STANDARDOWE



popielaty



kremowy



biały



czarny



dąb Sonoma



dąb Lancelot



MEBLE BIUROWE

STOLIKI KAWOWE STK SKRYTKI SKA1

Proste i jednocześnie eleganckie, funkcjonalne i praktyczne stoliki kawowe. Sprawdzają się idealnie we wnętrzach skandynawskich i prostych. Dopełnią loftową przestrzeń, a klasyczną – unowocześnią. Dzięki swojej formie stolik idealnie spełni funkcję dodatkowego blatu w salonie, stolika w kącie wypoczynkowym. Obecnie coraz chętniej są wykorzystywane w przestrzeniach biznesowych w miejscach przeznaczonych do rozmów. Coraz częściej pojawiają się w mediach (panele dyskusyjne, debaty).

■ Komplet stolików składa się z dwóch stolików: jednego większego, pod który wsuwa się drugi stolik mniejszy.

■ W celu umożliwienia wsunięcia mniejszego stolika pod stolik większy została usunięta jedna dolna poprzeczka w każdym z nich. Stanowi to również dodatkowy atut wizualny.

■ Oba stoliki wyposażone są w blaty wykonane z melaminy oraz stopki regulujące.

■ Kolory blatów - wg standardowej oferty blatów – str. 142.

■ Oferujemy trzy zestawy stolików:
- dwa zestawy z kwadratowym blatem (60x60 cm i 80x80 cm)
- jeden zestaw z prostokątnym blatem (120x60 cm).

SKRYTKI SKA1

Niewielka szafka/skrzynka służąca do przechowywania drobnych przedmiotów. Drzwi szafki zamykane zamkiem cylindrycznym z ryglowaniem w jednym punkcie. Szafki można ze sobą skręcać.

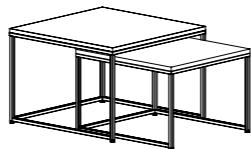
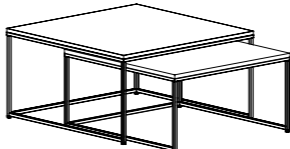
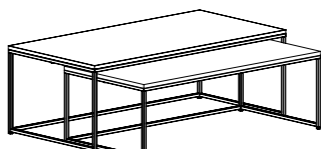

PARAMETRY TECHNICZNE

Stoliki Kawowe Stk				
Oznaczenie		Stolik Kawowy Stk 1	Stolik Kawowy Stk 2	Stolik Kawowy Stk 3
Kod		XXXP 010073	XXXP 010074	XXXP 010075
Wymiary wyższego stolika	Wysokość (mm)	417	417	417
	Szerokość (mm)	600	800	1200
	Głębokość (mm)	600	800	600
Wymiary niższego stolika	Wysokość (mm)	367	367	
	Szerokość (mm)	510	710	1110
	Głębokość (mm)	555	755	555

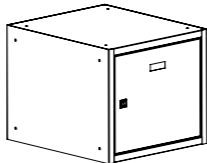

Skrytki SKA1		
Oznaczenie		Szafka SKA1
Kod		SKA 010102
Wysokość (mm)		350
Szerokość (mm)		400
Głębokość (mm)		450

