

# MEBLE SOCJALNE

*Meble,  
które nie zawiodą*



# MEBLE SOCJALNE

## SPIS TREŚCI

Szafy ubraniowe SUM W	150
Szafy ubraniowe SUL W	156
Szafy ubraniowe SUS W	162
Szafy ubraniowe SUS W - moduł 300 mm	164
Szafy ubraniowe SUS W - moduł 400 mm	170
Szafki skrytkowe z półką	176
Szafki skrytkowe z półką - moduł 300 i 400 mm	178
Nadruki UV	180
Malowanie OMBRE	182
Zamki, możliwości	186
Daszki i Cokoły do szaf ubraniowych WSU	188
Wypożyczenie dodatkowe	190
Podstawy i półki na buty	192
Podstawy do szaf ubraniowych WSU	194
Szafy z drzwiami z płyty MDF	198
Szafy z drzwiami z plexi	202
Szafy z drzwiami zaoblonymi	206
Szafki szkolne MSU	210
Wózki na laptopy WNL+	214
Wózki na tablety WNT	218
Stoliki szkolne Q8	220
Szafki na laptopy / telefony komórkowe	222
Szafki śniadaniowe wiszące	224
Szatnie otwarte SZOS	226
Szafki śniadaniowe stojące	228
Szafy gospodarcze KBS	230
Szafy gospodarcze SMD	232
Pojemnik do segregacji odpadów MPO	234
Szafy strażackie	236
Szafy z grzaniem i do suszenia ubrań	238
Sportowa szafa trenerska	240
Stoły, ławki, krzesła i wieszaki	242
Meble na specjalne zamówienie - przykłady	244

Metalowe meble socjalne gwarantują funkcjonalność oraz estetykę pomieszczeń socjalnych w zakładach pracy, szkołach, salach sportowych, klubach fitness, na basenach, itd. Odpowiednie urządzenie tych pomieszczeń, uwzględniające najbardziej zróżnicowane wymagania i potrzeby, zapewnia dobre samopoczucie i podnosi standard miejsca pracy, nauki.

\*Perforacja WEMO na drzwiach szafy - zastrzeżona znakiem przemysłowym.

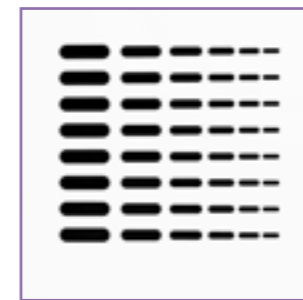

\*Malowanie OMBRE - zastrzeżone znakiem przemysłowym.



\*Wieszak - haczyk - zastrzeżony znakiem przemysłowym



Szafy na nogach



Szafy z daszkiem



Regulowana wysokość stopek



Możliwość wieszania odzieży



Na kółkach

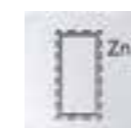

Z blachy ocynkowanej



Z blachy nierdzewnej kwasoodpornej



Z blachy nierdzewnej



Różne typy zamków



System Master



Wyrób z elementami elektrycznymi - bezpieczny



Wentylacja i termowentylacja



Wypożyczenie standardowe



Wypożyczenie standardowe



Kąt otwarcia drzwi 180°

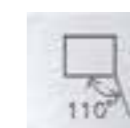

Kąt otwarcia drzwi 110°

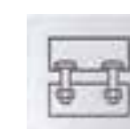

Możliwość skręcania

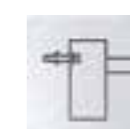

Możliwość montażu do ściany

# MEBLE SOCJALNE

## SZAFY UBRANIOWE SUM W

Szafy ubraniowe pozwalają na funkcjonalne i estetyczne urządzenie pomieszczeń socjalnych. Szeroki asortyment gwarantuje zrealizowanie najbardziej zróżnicowanych potrzeb użytkowników.

- Wentylacja szafy odbywa się poprzez perforację WEMO - system otworów wentylacyjnych o nowoczesnym designie (zastrzeżony znak przemysłowy).
- Zgrzewana konstrukcja oparta na profilach zamkniętych wpływa na sztywność konstrukcji.

### SZAFY UBRANIOWE SUM W WYKONYWANE SĄ W DWÓCH SZEROKOŚCIACH:

- 300 mm,
- 400 mm (z przegrodą wewnątrz szafy do oddzielenia czystej i brudnej odzieży).

### STANDARDOWE WYPOSAŻENIE

- drążek z haczykami,
- wieszak na ręcznik,
- lustro,
- samoprzylepny wizytownik,
- półka nad drążkiem,
- przegroda wewnętrzna (w modułach o szer. 400).

- Dostępne wyposażenie dodatkowe - na str. 190-191.



drążek z haczykami



wieszak



lustro



samoprzylepny  
wizytownik



półka



przegroda wewnętrzna  
(w modułach o szer. 400)



# MEBLE SOCJALNE

## SZAFY UBRANIOWE SUM W

### ZALETY SZAF:

- bogate wyposażenie w standardzie,
- 16 kolorów bez dopłaty,
- różne typy zamków do wyboru,
- cokoły, podstawy, nóżki, daszki, itp.,
- zwiększona przestrzeń użytkowa,
- atesty, certyfikaty, deklaracje.

Główną zaletą szaf SUM W, SUS W, SUL W produkowanych na nowej linii jest zaawansowana konstrukcja oparta na profilach zamkniętych, które zastosowane są w ścianach drzwiach, oraz wieńcach środkowych i dolnych szaf.

Szafy posiadają niezbędne certyfikaty, atesty oraz spełniają normy unijne dotyczące bezpieczeństwa użytkowania.



### ZALETY SZAF



### SZAFY NA MEDAL



bogate wyposażenie  
w standardzie



16 kolorów  
bez dopłaty



różne typy zamków  
do wyboru



cokoły, podstawy,  
nóżki, daszki, itp.



różne wersje cenowe



atesty, certyfikaty,  
deklaracje

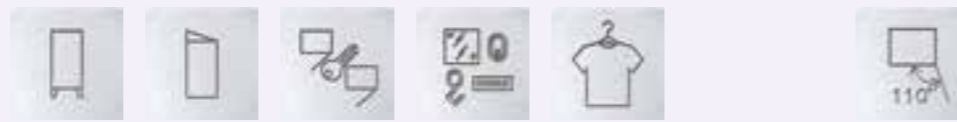

# MEBLE SOCJALNE

## SZAFY UBRANIOWE SUM W

■ Na specjalne zamówienie szafy o szerokości modułu 300 mm mogą być wyposażone w ociekacze\* do butów, wykonane z tworzywa sztucznego.



\*kształt i kolor ociekaczy może ulegać zmianie.

Szafy ubraniowe Sum W										
	Oznaczenie	Sum 310 W	Sum 311 W	Sum 320 W	Sum 321 W	Sum 330 W	Sum 331 W	Sum 340 W	Sum 341 W	
Kod	WSU 0101020102	WSU 0101020202	WSU 0102020102	WSU 0102020202	WSU 0103020102	WSU 0103020202	WSU 0104020102	WSU 0104020202	WSU 0104020202	
Wysokość (mm)	1800	1940	1800	1940	1800	1940	1800	1940	1940	
Szerokość (mm)		300	600		900		1200			
Głębokość (mm)		500	500							
Ilość segmentów		1	2		3		4			
Ilość drzwi		1	2		3		4			
nogi	-	+	-	+	-	+	-	+	-	+

Szafy ubraniowe Sum W								
	Oznaczenie	Sum 410 W	Sum 411 W	Sum 420 W	Sum 421 W	Sum 430 W	Sum 431 W	
Kod	WSU 0201020103	WSU 0201020103	WSU 0202020103	WSU 0202020203	WSU 0203020103	WSU 0203020203	WSU 0203020203	
Wysokość (mm)	1800	1940	1800	1940	1800	1940	1940	
Szerokość (mm)		400	800		1200			
Głębokość (mm)		500	500					
Ilość segmentów		1	2		3			
Ilość drzwi		1	2		3			
nogi	-	+	-	+	-	+	+	



# MEBLE SOCJALNE

## SZAFY UBRANIOWE SUL W

- W celu wykorzystania małych powierzchni na szatnie, opracowaliśmy szafy z przedziałami w kształcie litery „L”.
- Dzięki szafom typu SUL na tej samej powierzchni można pomieścić dwa razy więcej komór ubraniowych niż w przypadku standardowych szaf ubraniowych.
- Zgrzewana konstrukcja oparta na profilach zamkniętych wpływa na sztywność konstrukcji.



### ZALETY SZAF



### SZAFY NA MEDAL



bogate wyposażenie  
w standardzie



16 kolorów  
bez dopłaty



różne typy zamków  
do wyboru



cokoły, podstawy,  
nóżki, daszki, itp.



różne wersje cenowe



atesty, certyfikaty,  
deklaracje

# MEBLE SOCJALNE

## SZAFY UBRANIOWE SUL W

- Szafy ubraniowe SUL W wykonywane są w dwóch szerokościach komór:
  - 300 mm,
  - 400 mm.
- Wentylacja szafy odbywa się poprzez perforację WEMO - system otworów wentylacyjnych o nowoczesnym designie (zastrzeżony znak przemysłowy).
- Dostępne rodzaje zamków: rygiel w 1 pkt.
- Dostępne wyposażenie dodatkowe - na str. 190-191.



### STANDARDOWE WYPOSAŻENIE



### SZAFY NA MEDAL



zamek z rygłem w 1 pkt.



drążek z haczykiem



samoprzylepny  
wizytownik



# MEBLE SOCJALNE

## SZAFY UBRANIOWE SUL W

Główną zaletą szaf SUM W, SUS W, SUL W produkowanych na nowej linii jest zaawansowana konstrukcja oparta na profilach zamkniętych, które zastosowane są w ścianach drzwiach, oraz wieńcach środkowych i dolnych szaf.

Szafy posiadają niezbędne certyfikaty, atesty oraz spełniają normy unijne dotyczące bezpieczeństwa użytkowania.

Szafy ubraniowe Sul W								
	Oznaczenie	SUL 31 W	SUL 31 W	SUL 32 W	SUL 32 W	SUL 33 W	SUL 33 W	SUL 34 W
Kod	WSU 0306030104	WSU 0306030204	WSU 0306030204	WSU 0307030204	WSU 0308030104	WSU 0308030204	WSU 0309030104	WSU 0309030204
Wysokość (mm)	1800	1940	1800	1940	1800	1940	1800	1940
Szerokość (mm)	300		600		900		1200	
Głębokość (mm)	500		500		500		500	
Ilość segmentów	2		4		6		8	
Ilość drzwi	2		4		6		8	
nogi	-	+	-	+	-	+	-	+

Szafy ubraniowe Sul W						
	Oznaczenie	SUL 41 W	SUL 41 W	SUL 42 W	SUL 42 W	SUL 43 W
Kod	WSU 0406030104	WSU 0406030204	WSU 0407030104	WSU 0407030204	WSU 0408030104	WSU 0408030204
Wysokość (mm)	1800	1940	1800	1940	1800	1940
Szerokość (mm)	400		800		1200	
Głębokość (mm)	500		500		500	
Ilość segmentów	2		4		6	
Ilość drzwi	2		4		6	
nogi	-	+	-	+	-	+





# MEBLE SOCJALNE

## SZAFY UBRANIOWE SUS W

Szafy ze schowkami, dzięki swej funkcjonalności, różnorodności i estetyce, pozwalają na szerokie zastosowanie w szatniach, przedszkolach, szkołach, internatach, na basenach, w klubach fitness, na siłowniach, dworcach, w miejscach pracy - do przechowywania teczek, torebek, kasków ochronnych itp.

■ Zgrzewana konstrukcja oparta na profilach zamkniętych wpływa na sztywność konstrukcji.

Główną zaletą szaf SUM W, SUS W, SUL W produkowanych na nowej linii jest zaawansowana konstrukcja oparta na profilach zamkniętych, które zastosowane są w ścianach drzwiach, oraz wieńcach środkowych i dolnych szaf.

Szafy posiadają niezbędne certyfikaty, atesty oraz spełniają normy unijne dotyczące bezpieczeństwa użytkowania.



### ZALETY SZAF



### SZAFY NA MEDAL



bogate wyposażenie  
w standardzie



16 kolorów  
bez dopłaty



różne typy zamków  
do wyboru



cokoły, podstawy,  
nóżki, daszki, itp.



różne wersje cenowe



atesty, certyfikaty,  
deklaracje

# MEBLE SOCJALNE

## SZAFY UBRANIOWE SUS W - moduł 300 mm

- W zależności od potrzeb klienta oferujemy różne rodzaje szafek skrytkowych SUS W:
  - moduły o szer. 300 mm i 400 mm,
  - różne ilości skrytek.
- Wentylacja szafy odbywa się poprzez perforację WEMO - system otworów wentylacyjnych o nowoczesnym designie (zastrzeżony znak przemysłowy).
- Dostępne wyposażenie dodatkowe - na str. 190-191.



### STANDARDOWE WYPOSAŻENIE



### PARAMETRY TECHNICZNE



drążek z haczykami  
(w szafach posiadających  
dwie komory w wysokości)



samoprzylepny  
wizytownik

Moduły o szerokości 300 mm								
Oznaczenie	SUS 312 W	SUS 312 W n	SUS 322 W	SUS 322 W n	SUS 332 W	SUS 332 W n	SUS 342 W	SUS 342 W n
Kod	WSU 0106020104	WSU 0106020204	WSU 0107020104	WSU 0107020204	WSU 0108020104	WSU 0108020204	WSU 0109020104	WSU 0109020204
Wysokość (mm)	1800	1940	1800	1940	1800	1940	1800	1940
Szerokość (mm)	300		600		900		1200	
Głębokość (mm)	500		500		500		500	
Ilość segmentów	1		2		3		4	
Ilość drzwi	2		4		6		8	
nogi	-	+	-	+	-	+	-	+



# MEBLE SOCJALNE

## SZAFY UBRANIOWE SUS W - moduł 300 mm

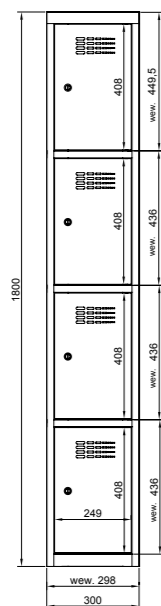
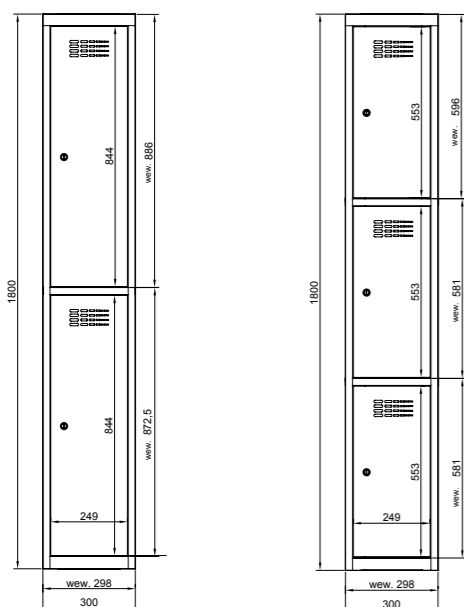

Moduły o szerokości 300 mm								
	Oznaczenie	SUS 313 W	SUS 313 W n	SUS 323 W	SUS 323 W n	SUS 333 W	SUS 333 W n	SUS 343 W
Kod	WSU 0111020101	WSU 0111020201	WSU 0112020101	WSU 0112020201	WSU 0113020101	WSU 0113020201	WSU 0114020101	WSU 0114020201
Wysokość (mm)	1800	1940	1800	1940	1800	1940	1800	1940
Szerokość (mm)	300		600		900		1200	
Głębokość (mm)	500		500					
Ilość segmentów	1		2		3		4	
Ilość drzwi	3		6		9		12	
nogi	-	+	-	+	-	+	-	+

Moduły o szerokości 300 mm								
	Oznaczenie	SUS 314 W	SUS 314 W n	SUS 324 W	SUS 324 W n	SUS 334 W	SUS 334 W n	SUS 344 W
Kod	WSU 0116020101	WSU 0116020201	WSU 0117020101	WSU 0117020201	WSU 0118020101	WSU 0118020201	WSU 0119020101	WSU 0119020201
Wysokość (mm)	1800	1940	1800	1940	1800	1940	1800	1940
Szerokość (mm)	300		600		900		1200	
Głębokość (mm)	500		500					
Ilość segmentów	1		2		3		4	
Ilość drzwi	4		8		12		16	
nogi	-	+	-	+	-	+	-	+

# MEBLE SOCJALNE

## SZAFY UBRANIOWE SUS W - moduł 300 mm

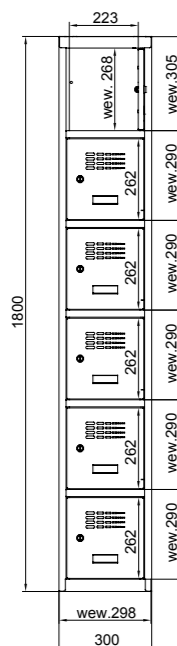
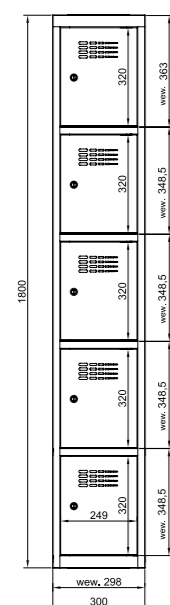

Moduły o szerokości 300 mm								
	Oznaczenie	SUS 315 W	SUS 315 W n	SUS 325 W	SUS 325 W n	SUS 335 W	SUS 335 W n	SUS 345 W
Kod	WSU 0121020101	WSU 0121020201	WSU 0122020101	WSU 0122020201	WSU 0123020101	WSU 0123020201	WSU 0124020101	WSU 0124020201
Wysokość (mm)	1800	1940	1800	1940	1800	1940	1800	1940
Szerokość (mm)	300		600		900		1200	
Głębokość (mm)	500		500					
Ilość segmentów	1		2		3		4	
Ilość drzwi	5		10		15		20	
nogi	-	+	-	+	-	+	-	+

Moduły o szerokości 300 mm								
	Oznaczenie	MSus 316	MSus 316 nogi	MSus 326	MSus 326 nogi	MSus 336	MSus 336 nogi	MSus 346
Kod	MSU 0130020101	MSU 0130020201	MSU 0131020101	MSU 0131020201	MSU 0132020101	MSU 0132020201	MSU 0133020101	MSU 0133020201
Wysokość (mm)	1800	1940	1800	1940	1800	1940	1800	1940
Szerokość (mm)	300		600		900		1200	
Głębokość (mm)	500		500					
Ilość segmentów	1		2		3		4	
Ilość drzwi	6		12		18		24	
nogi	-	+	-	+	-	+	-	+

# MEBLE SOCJALNE

SZAFY UBRANIOWE  
SUS W - moduł 400 mm

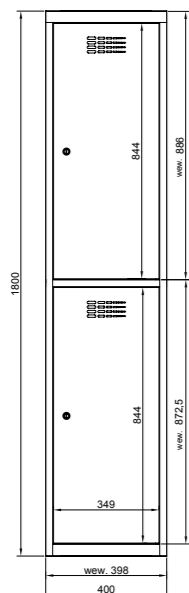

## PARAMETRY TECHNICZNE



### SZAFY NA MEDAL

Moduły o szerokości 400 mm	Moduły 400 mm szerokości		Moduły 800 mm szerokości			
	SUS 412 W	SUS 412 W n	SUS 422 W	SUS 422 W n	SUS 432 W	SUS 432 W n
Oznaczenie	SUS 412 W	SUS 412 W n	SUS 422 W	SUS 422 W n	SUS 432 W	SUS 432 W n
Kod	WSU 0206020104	WSU 0206020204	WSU 0207020104	WSU 0207020204	WSU 0208020104	WSU 0208020204
Wysokość (mm)	1800	1940	1800	1940	1800	1940
Szerokość (mm)	400		800		1200	
Głębokość (mm)	500		500			
Ilość segmentów	1		2		3	
Ilość drzwi	2		4		6	
nogi	-	+	-	+	-	+



# MEBLE SOCJALNE

## SZAFY GEOMETRYCZNE

Szafy Geometryczne to nowatorskie, ciekawe rozwiązanie do pomieszczeń socjalnych i szatni pracowniczych. Pozwalają ciekawie zagospodarować pomieszczenia, zapewniając jednocześnie funkcjonalność i maksymalne wykorzystanie przestrzeni. Można z nich tworzyć zabudowy w kształcie okręgów, półokręgów, narożne. Dzięki takim rozwiązaniom i szerokiej palecie kolorystycznej oraz możliwości nadruków UV na drzwiach, szafy ubraniowe świetnie wpisują się w nowoczesne wnętrza i stają się ich ozdobą.

### ■ Szafa trójkątna

- konfiguracji zestawienia modułów trójkątnych jest wiele: np. koło, półkole, załamanie łuku pod kątem 45 stopni, itp.
- pasuje do ciągu szaf prostokątnych z serii MSU i WEMO o gł. 500 mm
- zamiast drążka, jest wieszak obrotowy umiejscowiony centralnie pod półką
- do szafy pasuje cokół i daszek z serii szaf trójkątnych
- **wyposażenie dodatkowe:** gniazdko (230V, USB), dwie lampki (nad półką i pod półką) reagujące na ruch

### ■ Daszek do szafy trójkątnej

- mocowany jest za pomocą zatrzasków, bądź śrub (gdy szafa jest z elektryką)

### ■ Cokół trójkątny

- pasuje do szaf trójkątnych i jest kompatybilny z ciągiem szaf prostokątnych z serii MSU i WEMO o gł. 500 mm
- siedzisko z płyty laminowanej



# MEBLE SOCJALNE

## SZAFKI SKRYTKOWE Z PÓŁKĄ

Szafki wykonane są z najwyższej jakości blachy stalowej, malowane techniką proszkową. Do malowania używamy farb proszkowych największych światowych producentów. Bogata kolorystyka standardowa – 16 kolorów RAL. Meble posiadają deklaracje i certyfikaty zgodności z polskimi i europejskimi normami oraz atest higieniczny wydany przez PZH.

- Szafki można ustawiać:
  - bezpośrednio na posadzce
  - na cokółkach (od szaf WSU) - całkowita wysokość szafy na cokole wynosi 1940 mm
  - na podstawach (od szaf WSU) - całkowita wysokość szafy na podstawie wynosi 2 190 mm
  - na skośnych nogach - całkowita wysokość szafy na nogach wynosi 1940 mm
- Szafki wyposażone są w:
  - półkę na książki
  - 2 haczyki umieszczone na boku półki do zawieszania ubrań\*
  - wizytownik do samodzielnego przyklejenia na drzwi
  - zamknięcie zamkiem na klucz lub na kłódkę
  - inne opcje zamknięcia – na specjalne zamówienie
- Istnieje możliwość dodania skośnego daszka o wysokości 200 mm.

■ Dostępne wyposażenie dodatkowe - na str. 190-191.

\* Zastrzeżony wzór przemysłowy



### ZALETY SZAF



haczyk na ubranie



półki na książki



2 haczyki na ubranie



wieniec dolny - standard



nogi - opcja



dodatkowy cokół - opcja



podstawy - opcja





# MEBLE SOCJALNE

## SZAFKI SKRYTKOWE Z PÓŁKĄ - moduł 300 i 400 mm

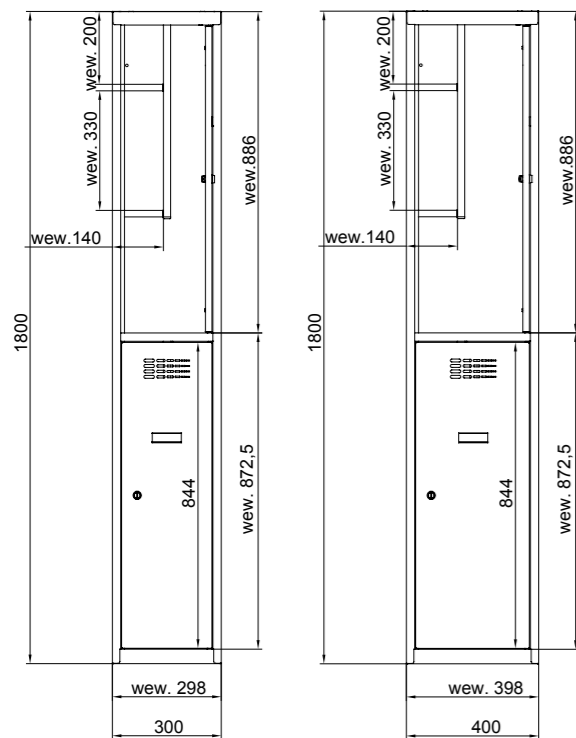

Szafy skrytkowe z półką  
Moduły o szerokości 300 mm

Oznaczenie	MSus 312 z półką	MSus 312 z półką na nogach
Kod	MSU 0106020106	MSU 0106020206
Wysokość (mm)	1800	1940
Szerokość (mm)	300	
Głębokość (mm)	500	
Ilość segmentów	1	
Ilość drzwi	2	
nogi	-	+
Ilość skrytek	2	2

Szafy skrytkowe z półką  
Moduły o szerokości 400 mm

Oznaczenie	MSus 412 z półką	MSus 412 z półką na nogach
Kod	MSU 0206020106	MSU 0206020206
Wysokość (mm)	1800	1940
Szerokość (mm)	400	
Głębokość (mm)	500	
Ilość segmentów	1	
Ilość drzwi	2	
nogi	-	+
Ilość skrytek	2	2

MSus 322 z półką	MSus 322 z półką na nogach	MSus 332 z półką	MSus 332 z półką na nogach	MSus 342 z półką	MSus 342 z półką na nogach
MSU 0107020106	MSU 0107020206	MSU 0108020106	MSU 0108020206	MSU 0109020106	MSU 0109020206
1800	1940	1800	1940	1800	1940
600		900		1200	
500					
2		3		4	
4		6		8	
-	+	-	+	-	+
4	4	6	6	8	8

MSus 422 z półką	MSus 422 z półką na nogach	MSus 432 z półką	MSus 432 z półką na nogach
MSU 0207020106	MSU 0207020206	MSU 0208020106	MSU 0208020206
1800	1940	1800	1940
800		1200	
500			
2		3	
4		6	
-	+	-	+
4	4	6	6



# MEBLE SOCJALNE

## NADRUKI UV

Na drzwiach szaf metalowych istnieje możliwość umieszczenia grafiki metodą druku UV. Nadrukować możemy wszystko, włącznie z grafiką dostarczoną przez Klienta. Druk UV to aktualnie najnowocześniejsze rozwiązanie w dziedzinie druku cyfrowego na wszelkiego rodzaju materiałach płaskich, w tym również druk na metalu, szkle czy PVC. Jest to najnowsza technologia umożliwiająca uzyskiwanie obrazów najwyższej jakości, charakteryzujących się bardzo wysoką odpornością na ścieranie w bardzo szerokiej gamie kolorów. Druk UV gwarantuje estetyczny wygląd, wierność odwzorowania kolorów i fotograficzną jakość obrazu – wszystko to powoduje że znakomicie nadaje się do ekspozycji wewnętrznych (jest bezwonny) i zewnętrznych (jest w pełni odporny na warunki pogodowe).

Dzięki zastosowaniu tej technologii, możliwe jest dostosowanie mebli do indywidualnych potrzeb każdego klienta. Szafy mogą zostać upiękzone grafiką, ponumerowane, czy też oznakowane pod kątem ich przeznaczenia. Ozdobienie mebli Malow nadrukiem UV oraz czerpanie przyjemności z przebywania w takim otoczeniu może przelożyć się na większą satysfakcję i motywację do pracy oraz do nauki czy też wydajniejszą organizacją pracy.

Jedynym ograniczeniem jest ludzka wyobraźnia, więc warto popuścić wodze fantazji i zaskoczyć oryginalnym, indywidualnym pomysłem.



# MEBLE SOCJALNE

## MALOWANIE OMBRE\*

Słowo OMBRE pochodzi od francuskiego słowa „cień” i oznacza stopniowe rozjaśnianie, a interpretując dosyć swobodnie: przechodzenie jednego koloru w inny.

MALOW oferuje malowanie drzwi metalowych nowatorską techniką OMBRE. Jest to NOWOŚĆ na rynku krajowym i europejskim! Malowanie OMBRE zastrzeżone jest przez firmę w Urzędzie Patentowym jako wzór przemysłowy.

Można w niej łączyć dowolne kolory z palety RAL, tworząc oryginalne i niepowtarzalne zestawienia. Każde drzwi są inne, niemożliwe jest wykonanie dwóch identycznych połączeń, przez co cała szafka staje się bajecznie kolorowa i unikatowa. Ograniczeniem jest jedynie wyobraźnia.

Przykładowe zestawienia kolorystyczne znajdują się na następujących stronach katalogu.

\* Zastrzeżony wzór przemysłowy





# MEBLE SOCJALNE

## ZAMKI, MOŻLIWOŚCI

### ZAMKI STANDARDOWE:

■ Zamki cylindryczne kluczowe, ryglowanie drzwi w jednym lub w trzech punktach (zdjęcie A, B i C).

■ Zamki kłódkowe przystosowane do zawieszenia kłódki, ryglowanie drzwi w jednym lub w trzech punktach (zdjęcie A, D i E).

Zamki kłódkowe dostarczane są bez kłódek.

Istnieje możliwość zamówienia zamków z kluczem Master umożliwiającym otwarcie określonej liczby zamków.

### ZAMKI SPECJALNE (na zamówienie, za dopłatą):

■ Zamki szyfrowe, mechaniczne (zdjęcie J, K, L), elektroniczne (zdjęcie M).

■ Zamki na monetę: zwrotną (zdjęcie F, G, I) i bezzwrotną (zdjęcie H).

\* zamek ze zdjęcia (I) pasuje pod standardowy otwór zamków cylindrycznych kluczowych lub kłódkowych.



Numerators



Wyposażenie standardowe szaf Sum W:  
- półka  
- drążek z dwoma haczykami  
- lustro  
- haczyk na drzwiach



### STANDARDOWE



Perforacja typ „WEMO”

### ZA DOPŁATĄ



Perforacja typ „skrzela”

## RODZAJE ZAMKÓW

### ZAMKI SZYFROWE mechaniczne



### ZAMKI SZYFROWE elektroniczne



### ZAMKI CYLINDRYCZNE kluczowe i kłódkowe

zamek cylindryczny ryglujący drzwi w 3 punktach (A)



zamek kluczowy



zamek cylindryczny ryglujący drzwi w 1 punkcie (B)



klucz MASTER



zamek kłódkowy



zamek kłódkowy obrotowy

### ZAMKI NA MONETĘ

zamek na monetę zwrotną



zamek na monetę zwrotną



zamek na monetę bezzwrotną

# MEBLE SOCJALNE

## DASZKI I COKOŁY DO SZAF UBRANIOWYCH WSU

■ Szafy ubraniowe mogą być wyposażone w daszki, które pomagają w utrzymaniu czystości w pomieszczeniach socjalnych.

■ Odpowiednie nachylenie ułatwia sprzątanie szafy, oraz utrudnia gromadzenie się śmieci i kurzu jak w przypadku płaskich powierzchni.

■ Prosty montaż - za pomocą zatrzasków.



### PARAMETRY TECHNICZNE

Daszki						
Oznaczenie	D310 W	D320 W	D330 W	D410 W	D420 W	D430 W
Kod	DWSU 010101	DWSU 010102	DWSU 010103	DWSU 020101	DWSU 020102	DWSU 020103
Wysokość (mm)	200		200			
Szerokość (mm)	300	600	900	400	800	1200
Głębokość (mm)	500		500			

Cokoły							
Oznaczenie	C310 W	C320 W	C330 W	C340 W	C410 W	C420 W	C430 W
Kod	CWSU 010101	CWSU 010102	CWSU 010103	CWSU 010104	CWSU 020101	CWSU 020102	CWSU 020103
Wysokość (mm)	140		140				
Szerokość (mm)	300	600	900	1200	400	800	1200
Głębokość (mm)	450		450				

# MEBLE SOCJALNE

## WYPOSAŻENIE DODATKOWE

Dodatkowe wyposażenie sprawia, że oferowane przez nas szafy socjalne w 100% spełniają wymogi i oczekiwania klientów.

- Daszki pomagają w utrzymaniu czystości a cokoły i podstawy gwarantują funkcjonalność i ergonomię.
- Siedziska podstaw tworzą trzy lakierowane listwy drewniane lub listwy plastikowe.
- Wszystkie podstawy podwyższają szafę o 390 mm.
- Wszystkie podstawy wyposażone są w otwory umożliwiające zamontowanie półki na buty.
- Półki na buty należy zamawiać oddzielnie.



## WYPOSAŻENIE DODATKOWE



daszek



cokół skręcany z szafą (wys. 140 mm)



podstawa ramowa z nóżkami (wys. 140 mm)



podstawa bez siedziska wyposażona w stopki poziomujące



podstawa z ławką wyposażona w stopki poziomujące



podstawa z ławką wyposażona w stopki poziomujące - wersja ekonomiczna



podstawa z ławką wysuwaną wyposażona w stopki poziomujące



podstawa bez siedziska wyposażona w stopki poziomujące - wersja ekonomiczna

## PÓŁKI NA BUTY



Podstawa standardowa z ławką wyposażona w półkę na buty i stopki poziomujące



Podstawa ekonomiczna z ławką wyposażona w półkę na buty i stopki poziomujące



Podstawa z ławką wysuwaną wyposażona w półkę na buty i stopki poziomujące

# MEBLE SOCJALNE

## PODSTAWY I PÓŁKI NA BUTY

Bardzo często niemożliwe jest zostawienie butów w szafie. Obuwie może być zbyt mokre, zabłocone, albo za duże (np. zimowe), aby schować je razem z ubraniem. W przypadku konieczności zostawienia butów w szatni bardzo dobrym rozwiązaniem jest wyposażenie podstaw w półki na buty.

- Półki na buty umożliwiają ustawienie obuwia pod szafką socjalną.

- Półki są perforowane i mają głębokość 300 mm.

- Dostosowane są do podstaw – standardowych, ekonomicznych i chowanych.

- Wszystkie podstawy są przystosowane do przykręcenia półki, dzięki otworom w przednich nogach. Więc jeśli nawet klient od razu nie pomyśli o półce, może ją dokupić później i samodzielnie zamontować.

- Wszystkie podstawy wyposażone są w otwory umożliwiające zamontowanie półki na buty.

- Sprzedawane są oddzielnie, do samodzielnego montażu przez klienta.

- Półki na buty należy zamawiać oddzielnie.

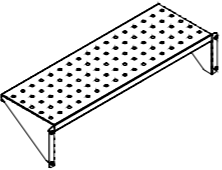
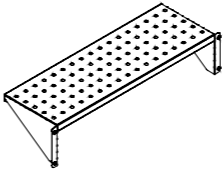

Półki na buty do podstaw standardowych						
	Oznaczenie	PpBKS 531/ P 311 W	PpBKS 541/ P 411 W	PpBKS 532/ P 321 W	PpBKS 542/ P 421 W	PpBKS 533/ P 331 W
Kod	XPSUM 01160101	XPSUM 01170101	XPSUM 01190101	XPSUM 01210101	XPSUM 01220101	XPSUM 01230101
	do szafy szer.300 mm	do szafy szer.400 mm	do szafy szer.600 mm	do szafy szer.800 mm	do szafy szer.900 mm	do szafy szer.1200 mm
Szerokość (mm)	237	337	537	737	837	1137
Głębokość (mm)	230		230			

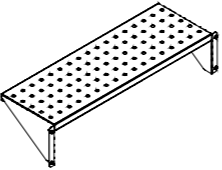
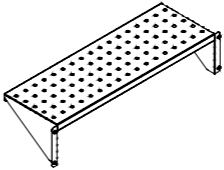
Półki na buty do podstaw ekonomicznych						
	Oznaczenie	PP 313 W	PP 413 W	PP 323 W	PP 423 W	PP 333 W
Kod	XPSUM 01310101	XPSUM 01320101	XPSUM 01330101	XPSUM 01340101	XPSUM 01350101	XPSUM 01360101
	do szafy szer.300 mm	do szafy szer.400 mm	do szafy szer.600 mm	do szafy szer.800 mm	do szafy szer.900 mm	do szafy szer.1200 mm
Szerokość (mm)	184	284	484	684	784	1084
Głębokość (mm)	230		230			

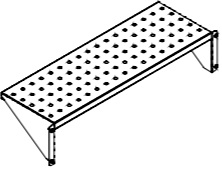
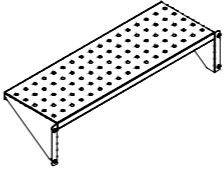
Półki do podstaw wysuwnych						
	Oznaczenie	PPw 311W	PPw 411 W	PPw 321 W	PPw 421 W	PPw 331 W
Kod	XPSUM 01280101	XPSUM 01290101	XPSUM 01250101	XPSUM 01260101	XPSUM 01300101	XPSUM 01270101
	do szafy szer.300 mm	do szafy szer.400 mm	do szafy szer.600 mm	do szafy szer.800 mm	do szafy szer.900 mm	do szafy szer.1200 mm
Szerokość (mm)	179	337	479	679	779	1079
Głębokość (mm)	230		230			





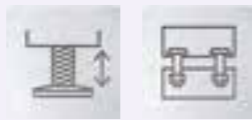

# MEBLE SOCJALNE

## PODSTAWY DO SZAF UBRANIOWYCH WSU

■ Szafy mogą być umieszczone na podstawach, a następnie skręcane za pomocą śrub.

■ Siedziska tworzą trzy listy drewniane, lakierowane lakierem bezbarwnym lub listwy plastikowe - szczególnie polecane w środowiskach o zwiększonej wilgotności.

■ Posiadamy w ofercie 2 wersje cenowe podstaw:  
- standardowa (stelaż i nogi wykonane z profili zamkniętych),  
- ekonomiczna (wzdłużnice i poprzeczki wykonane z giętej blachy, nogi z profili zamkniętych).

■ Oferujemy również bardzo praktyczne, pozwalające na oszczędność miejsca w szatni podstawy wysuwane. Podstawy te idealnie sprawdzają się tam gdzie niezbędne jest optymalne zagospodarowanie przestrzeni. Podstawa posiada wysuwane siedzisko, które mieści się pod szafą.

■ Wszystkie podstawy podwyższają szafy o 390 mm.

■ Wszystkie podstawy wyposażone są w otwory umożliwiające zamontowanie półki na buty.

■ Półki na buty należy zamawiać oddzielnie.

Podstawy z nogami								
	Oznaczenie	WCn 311 W	WCn 321 W	WCn 331 W	WCn 341 W	WCn 411 W	WCn 421 W	WCn 431 W
Kod	PWSU 09020101	PWSU 09020201	PWSU 09020301	PWSU 09020401	PWSU 10020101	PWSU 10020201	PWSU 10020301	
Wysokość (mm)	140		140		140		140	
Szerokość (mm)	275	575	875	1175	375	775	1175	
Głębokość (mm)	450		450		450		450	

Podstawy z ławką												
	Oznaczenie	P311 W		P321 W	P321 W		P331 W	P411 W		P421 W		P431 W
Kod	PWSU 01010102	PWSU 01010103	PWSU 01010202	PWSU 01010203	PWSU 01010302	PWSU 01010303	PWSU 02010102	PWSU 02010103	PWSU 02010202	PWSU 02010203	PWSU 02010302	PWSU 02010303
Wysokość (mm)	390			390			390			390		
Szerokość (mm)	290		590	590	890		390		790		1190	
Głębokość (mm)	745			745			745			745		
Listwy drewniane	+		+		+		+		+		+	
Listwy plastikowe		+		+		+		+		+		+

Podstawy z ławką - wersja ekonomiczna												
	Oznaczenie	P313 W		P323 W	P323 W		P333 W	P413 W		P423 W		P433 W
Kod	PWSU 05010102	PWSU 05010103	PWSU 05010202	PWSU 05010203	PWSU 05010302	PWSU 05010303	PWSU 06010102	PWSU 06010103	PWSU 06010202	PWSU 06010302	PWSU 06010203	PWSU 06010303
Wysokość (mm)	390			390			390			390		
Szerokość (mm)	290		590	590	890		390		790		1190	
Głębokość (mm)	745			745			745			745		
Listwy drewniane	+		+		+		+		+		+	
Listwy plastikowe		+		+		+		+		+		+

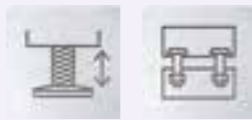

# MEBLE SOCJALNE

## PODSTAWY DO SZAF UBRANIOWYCH WSU

Podstawy bez ławek						
Oznaczenie	P311 W	P321 W	P331 W	P411 W	P421 W	P431 W
Kod	PWSU 01010101	PWSU 01010201	PWSU 01010301	PWSU 02010101	PWSU 02010201	PWSU 02010301
Wysokość (mm)	390	390				
Szerokość (mm)	290	590	890	390	790	1190
Głębokość (mm)	490	490				

Podstawy bez ławek - wersja ekonomiczna						
Oznaczenie	P313 W	P323 W	P333 W	P413 W	P423 W	P433 W
Kod	PWSU 05010101	PWSU 05010201	PWSU 05010301	PWSU 06010101	PWSU 06010201	PWSU 06010301
Wysokość (mm)	390	390				
Szerokość (mm)	290	590	890	390	790	1190
Głębokość (mm)	490	490				

Podstawy wysuwane												
Oznaczenie	Pw311 W	Pw321 W	Pw321 W	Pw331 W	Pw411 W	Pw421 W	Pw431 W					
Kod	PWSU 07010102	PWSU 07010103	PWSU 07010202	PWSU 07010203	PWSU 07010302	PWSU 07010303	PWSU 08010102	PWSU 08010103	PWSU 08010202	PWSU 08010203	PWSU 08010302	PWSU 08010303
Wysokość (mm)	390			390								
Szerokość (mm)	290	590	590	890	390	790	1190					
Głębokość (mm)	745			745								
Listwy drewniane	+		+	+		+	+	+		+		+
Listwy plastikowe		+		+		+		+		+		+

# MEBLE SOCJALNE

## SZAFY Z DRZWIAMI Z PŁYTY MDF

Szafy z drzwiami MDF to idealne połączenie doskonałych parametrów technicznych szafy metalowej z estetyką i ekologią płyty MDF.

- MDF to idealny substytut drewna nie zawierający strukturalnych niedoskonałości zwykle spotykanych w drewnie takich jak sęki czy pęknięcia. Jednolity skład i jednolita gęstość czyni je idealnym materiałem. Zastosowanie kolorowych lub drewnopodobnych frontów z MDF nadaje szafie ubraniowej efekt lekkości, komfortu oraz niepowtarzalny wygląd.

- Drzwi z wysokiej jakości laminowanej płyty MDF.

- Zastosowano ocynkowane zawiasy taśmowe.

- W zależności od typu szafy, komory mogą być wyposażone w drążek ubraniowy z haczykami (MSus 312, 322), natomiast w przypadku szafy typu Sum dodatkowo w górną półkę, do przechowywania różnego rodzaju drobiazgów.



DOSTĘPNE KOLORY DRZWI W OKLEINIE MDF



F 0189  
SPARTA

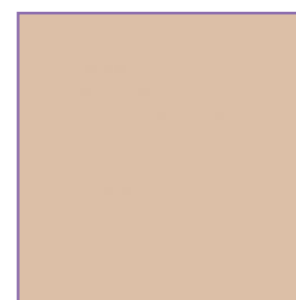

F 7858  
PUMICE



F 2828  
TROPICAL BLUE

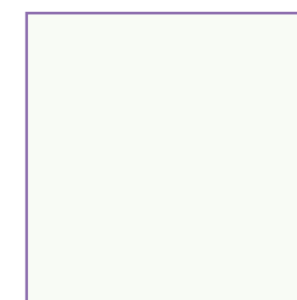

F 1040  
ALPINO



F 7845  
SPECTRUM RED



F 7921  
BIRCH



F 0190  
FINN BEECH



# MEBLE SOCJALNE

## SZAFY Z DRZWIAMI Z PŁYTY MDF

■ Korpusy szaf są wykonane z wysokiej jakości blachy stalowej. Lakierowane wysokiej jakości lakierem proszkowym.

■ W standardzie - jednopunktowy zamek cylindryczny.

Szafy z drzwiami MDF				
	Oznaczenie	MSum 310	MSum 320	MSum 410
Kod	MSU 0101080102	MSU 0102080102	MSU 0201080103	MSU 0202080103
Wysokość (mm)	1800		1800	
Szerokość (mm)	300	600	400	800
Głębokość (mm)	500		500	
Ilość kolumn	1	2	1	2
Ilość drzwi	1	2	1	2

Szafy z drzwiami MDF		
	Oznaczenie	MSul 41
Kod	MSU 0406080104	MSU 0407080104
Wysokość (mm)	1800	
Szerokość (mm)	400	800
Głębokość (mm)	500	
Ilość segmentów	1	2
Ilość komór	2	4

Szafy z drzwiami MDF								
	Oznaczenie	MSus 312	MSus 322	MSus 313	MSus 323	MSus 314	MSus 324	MSus 315
Kod	MSU 0106080104	MSU 0107080104	MSU 0111080101	MSU 0112080101	MSU 0116080101	MSU 0117080101	MSU 0121080101	MSU 0122080101
Wysokość (mm)	1800		1800					
Szerokość (mm)	300	600	300	600	300	600	300	600
Głębokość (mm)	500		500					
Ilość segmentów	1	2	1	2	1	2	1	2
Ilość skrytek	2	4	3	6	4	8	5	10

Szafy z drzwiami MDF								
	Oznaczenie	MSus 412	MSus 422	MSus 413	MSus 423	MSus 414	MSus 424	MSus 415
Kod	MSU 0206080104	MSU 0207080104	MSU 0211080101	MSU 0212080101	MSU 0216080101	MSU 0217080101	MSU 0221080101	MSU 0222080101
Wysokość (mm)	1800		1800					
Szerokość (mm)	400	800	400	800	400	800	400	800
Głębokość (mm)	500		500					
Ilość segmentów	1	2	1	2	1	2	1	2
Ilość skrytek	2	4	3	6	4	8	5	10

# MEBLE SOCJALNE

## SZAFY Z DRZWIAMI Z PLEXI

Szafki socjalne typu Sus lub Sum świetnie sprawdzają się w szatniach szkolnych, klubach fitness i siłowniach, a także w pomieszczeniach socjalnych, gdzie zapewniają porządek i bezpieczeństwo.

- Szafki z drzwiami wykonanymi z Plexi o grubości 4 mm nadają pomieszczeniom w którym się znajdują estetyczny i nowoczesny wygląd.

- Szafki zamykane są zamkiem cylindrycznym ryglującym drzwi w jednym punkcie.

- W zależności od typu szafy, komory mogą być wyposażone w drążek ubraniowy z haczykami (MSus 312, 322), natomiast w przypadku szafy typu Sum dodatkowo w górną półkę, do przechowywania różnego rodzaju drobiazgów.

- Szafki mogą zyskać dodatkową funkcjonalność dzięki możliwości zamówienia dodatkowego wyposażenia w postaci nóżek, cokołów czy podstaw z siedziskiem lub bez.



### STANDARDOWE WYPOSAŻENIE



16 kolorów  
bez dopłaty



różne typy zamków  
do wyboru



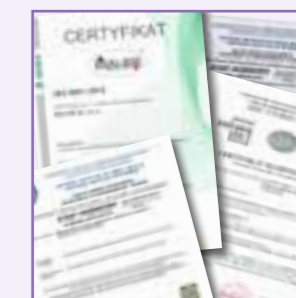

cokoły, podstawy,  
nóżki, daszki, itp.



atesty, certyfikaty,  
deklaracje

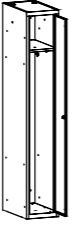

# MEBLE SOCJALNE

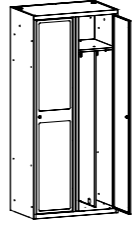
## SZAFY Z DRZWIAMI Z PLEXI

Szafy z drzwiami z Plexi					
	Oznaczenie	MSum 310	MSum 320	MSum 410	MSum 420
	Kod	MSU 0101060102	MSU 0102060102	MSU 0201060103	MSU 0202060103
	Wysokość (mm)	1800		1800	
	Szerokość (mm)	300	600	400	800
	Głębokość (mm)	500		500	
	Ilość kolumn	1	2	1	2
	Ilość drzwi	1	2	1	2

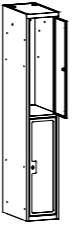
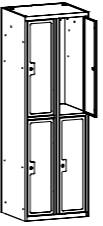
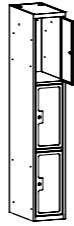
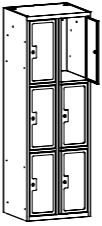
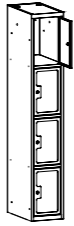
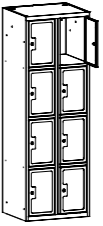
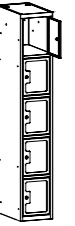
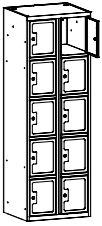

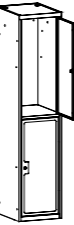
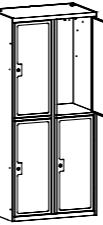
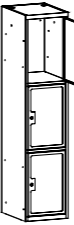
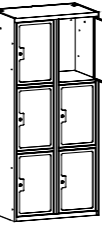
Szafy z drzwiami z Plexi									
	Oznaczenie	MSus 312	MSus 322	MSus 313	MSus 323	MSus 314	MSus 324	MSus 315	MSus 325
	Kod	MSU 0106060104	MSU 0107060104	MSU 0111060101	MSU 0112060101	MSU 0116060101	MSU 0117060101	MSU 0121060101	MSU 0122060101
	Wysokość (mm)	1800		1800					
	Szerokość (mm)	300	600	300	600	300	600	300	600
	Głębokość (mm)	500		500					
	Ilość segmentów	1	2	1	2	1	2	1	2
	Ilość skrytek	2	4	3	6	4	8	5	10

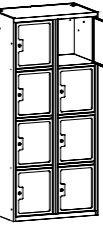
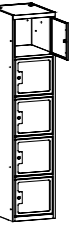
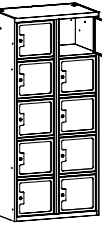
Szafy z drzwiami z Plexi									
	Oznaczenie	MSus 412	MSus 422	MSus 413	MSus 423	MSus 414	MSus 424	MSus 415	MSus 425
	Kod	MSU 0206060104	MSU 0207060104	MSU 0211060101	MSU 0212060101	MSU 0216060101	MSU 0217060101	MSU 0221060101	MSU 0222060101
	Wysokość (mm)	1800		1800					
	Szerokość (mm)	400	800	400	800	400	800	400	800
	Głębokość (mm)	500		500					
	Ilość segmentów	1	2	1	2	1	2	1	2
	Ilość skrytek	2	4	3	6	4	8	5	10

# MEBLE SOCJALNE

## SZAFY Z DRZWIAMI ZAOBLONYMI

Szafy ubraniowe to nieodzowne wyposażenie każdego pomieszczenia. Szafy z drzwiami zaoblonymi stanowią bardzo ciekawą i oryginalną propozycję. Szafa staje się designerska i nabiera elegancji. Doskonale komponuje się w pomieszczeniach biurowych i na otwartych powierzchniach firmowych typu open-space.

■ W zależności od typu szafy, komory mogą być wyposażone w drążek ubraniowy z haczykami (MSus 312, 322), natomiast w przypadku szafy typu Sum dodatkowo w górną półkę, do przechowywania różnego rodzaju drobiazgów.



### ZALETY SZAF



16 kolorów  
bez dopłaty



różne typy zamków  
do wyboru



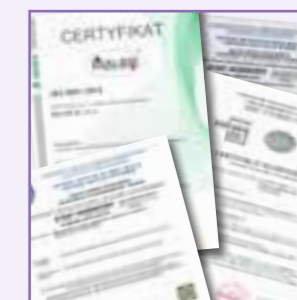

cokoły, podstawy,  
nóżki, daszki, itp.





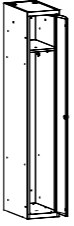

atesty, certyfikaty,  
deklaracje

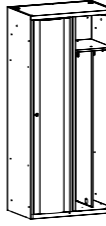

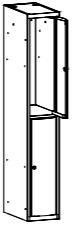

# MEBLE SOCJALNE

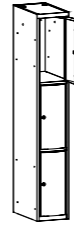
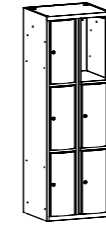
## SZAFY Z DRZWIAMI ZAOBLONYMI

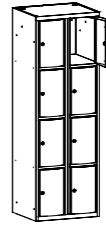
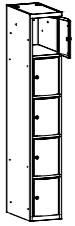
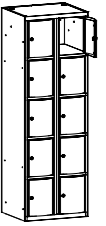
Szafy z drzwiami zaoblonymi				
Oznaczenie	MSum 310	MSum 320	MSum 410	MSum 420
Kod	MSU 0101140102	MSU 0102140102	MSU 0201140103	MSU 0202140103
Wysokość (mm)	1800		1800	
Szerokość (mm)	300	600	400	800
Głębokość (mm)	500		500	
Ilość kolumn	1	2	1	2
Ilość drzwi	1	2	1	2

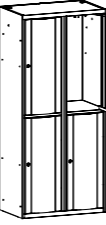

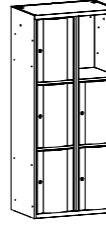
Szafy z drzwiami zaoblonymi								
Oznaczenie	MSus 312	MSus 322	MSus 313	MSus 323	MSus 314	MSus 324	MSus 315	MSus 325
Kod	MSU 0106140104	MSU 0107140104	MSU 0111140101	MSU 0112140101	MSU 0116140101	MSU 0117140101	MSU 0121140101	MSU 0122140101
Wysokość (mm)	1800		1800					
Szerokość (mm)	300	600	300	600	300	600	300	600
Głębokość (mm)	500		500					
Ilość segmentów	1	2	1	2	1	2	1	2
Ilość skrytek	2	4	3	6	4	8	5	10

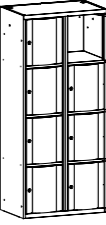
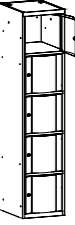
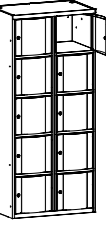
Szafy z drzwiami zaoblonymi								
Oznaczenie	MSus 412	MSus 422	MSus 413	MSus 423	MSus 414	MSus 424	MSus 415	MSus 425
Kod	MSU 0206140104	MSU 0207140104	MSU 0211140101	MSU 0212140101	MSU 0216140101	MSU 0217140101	MSU 0221140101	MSU 0222140101
Wysokość (mm)	1800		1800					
Szerokość (mm)	400	800	400	800	400	800	400	800
Głębokość (mm)	500		500					
Ilość segmentów	1	2	1	2	1	2	1	2
Ilość skrytek	2	4	3	6	4	8	5	10



# MEBLE SZKOLNE

## SZAFKI SZKOLNE MSU

■ Szafki szkolne wykonane są z najwyższej jakości blachy stalowej, malowane techniką proszkową. Do malowania używamy farb proszkowych największych światowych producentów. Bogata kolorystyka standardowa – 16 kolorów RAL.

■ W opcji - metoda malowania OMBRE - zastrzeżony wzór przemysłowy.

■ Meble posiadają deklaracje i certyfikaty zgodności z polskimi i europejskimi normami oraz atest higieniczny wydany przez PZH.



### ZALETY SZAF



bogate wyposażenie w standardzie



16 kolorów bez dopłaty



różne typy zamków do wyboru



cokoły, podstawy, nóżki, daszki, itp.



różne wersje cenowe



atesty, certyfikaty, deklaracje

# MEBLE SZKOLNE

## SZAFKI SZKOLNE MSU

- Szafki szkolne można ustawiać:
  - bezpośrednio na posadzce
  - na cokołach (od szaf WSU) - całkowita wysokość na cokołach wynosi 1590 mm
  - na podstawach (od szaf WSU) - całkowita wysokość na podstawach wynosi 1840 mm
  - na specjalne zamówienie mogą być wykonane na skośnych nogach - całkowita wysokość na nogach wynosi 1590 mm

- Istnieje możliwość dodania skośnego daszka o wysokości 200 mm.

Szafki szkolne występują w dwóch wersjach:

- szafy ubraniowe MSum...S
- szafki schowkowe MSus...S

- Szafki ubraniowe MSum...S wyposażone są w:

- dwie półki na książki
- półkę na buty
- 2 haczyki umieszczone na boku półki do zawieszania ubrań\*
- wizytownik do samodzielnego przyklejenia na drzwi
- ogranicznik otwarcia drzwi, kąt otwarcia drzwi 90°
- zamknięcie zamkiem na klucz lub na kłódkę
- inne opcje zamknięcia – na specjalne zamówienie

- Szafki schowkowe MSus...S wyposażone są w:

- wizytownik do samodzielnego przyklejenia na drzwi
- zamknięcie zamkiem na klucz lub na kłódkę (rygiel w 1 punkcie)
- inne opcje zamknięcia – na specjalne zamówienie (wybór zamków str. 186-187).

\* zastrzeżony wzór przemysłowy



MSum 320S









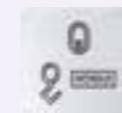

MSus 322S

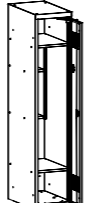

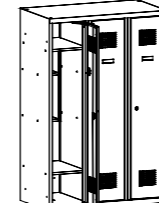
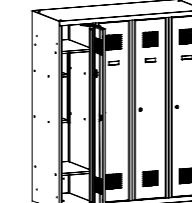
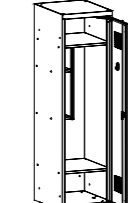
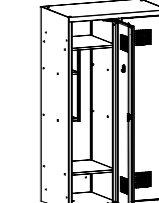
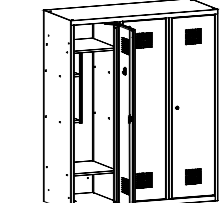
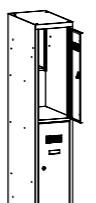
MSus 324S

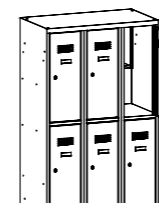
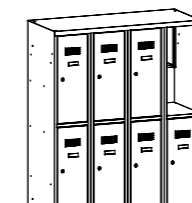
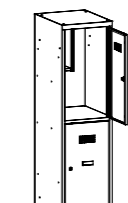
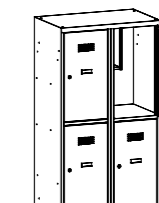
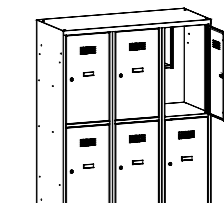
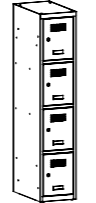

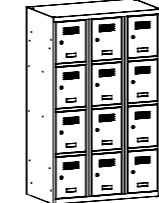
### PARAMETRY TECHNICZNE

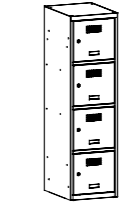
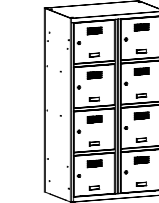
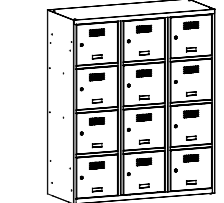
Szafki szkolne ubraniowe							
Oznaczenie	MSum 310S	MSum 320S	MSum 330S	MSum 340S	MSum 410S	MSum 420S	MSum 430S
Kod	MSU0501020105	MSU0502020105	MSU0503020105	MSU0504020105	MSU0601020105	MSU0602020105	MSU0603020105
Wysokość (mm)	1450		1450		1450		
Szerokość (mm)	300	600	900	1200	400	800	1200
Głębokość (mm)	500		500		500		
Ilość segmentów	1	2	3	4	1	2	3
Szafki szkolne schowkowe z półką na książki							
Oznaczenie	MSus 312S	MSus 322S	MSus 332S	MSus 342S	MSus 412S	MSus 422S	MSus 432S
Kod	MSU 0506020107	MSU 0507020107	MSU 0508020107	MSU 0509020107	MSU 0606020107	MSU 0607020107	MSU 0608020107
Wysokość (mm)	1450		1450		1450		
Szerokość (mm)	300	600	900	1200	400	800	1200
Głębokość (mm)	500		500		500		
Ilość skrytek	2	4	6	8	2	4	6
Szafki szkolne schowkowe							
Oznaczenie	MSus 314S	MSus 324S	MSus 334S	MSus 344S	MSus 414S	MSus 424S	MSus 434S
Kod	MSU0516020101	MSU0517020101	MSU0518020101	MSU0519020101	MSU0616020101	MSU0617020101	MSU0618020101
Wysokość (mm)	1450		1450		1450		
Szerokość (mm)	300	600	900	1200	400	800	1200
Głębokość (mm)	500		500		500		
Ilość skrytek	4	8	12	16	4	8	12

# MEBLE SZKOLNE E-KLASA

## WÓZKI NA LAPTOPY WNL+

- Wózki WNL+ zapewniają bezpieczne przechowywanie laptopów oraz ładowanie ich baterii.
- Wózki przystosowane są do pracy z napięciem ~230 V. Instalacja składa się z listwy przyłączeniowej wyposażonej w n-gniazd z uziemieniem oraz układem umożliwiającym sekwencyjne podłączenie urządzeń.
- Dla zwiększenia bezpieczeństwa i niezawodności stosowany jest układ utrzymujący niskie obciążenie instalacji elektrycznej wózka podczas włączania.
- Zabezpieczenie przeciążeniowe zmniejsza ryzyko w pożaru i porażenia w przypadku awarii lub uszkodzenia.
- Drzwi szafy zamykane zamkiem zabezpieczającym z blokadą w dwóch punktach. Wierzch wózka pokryty blatem z melaminy, klasa higieniczności E1. Korpus wózka posiada otwory wentylacyjne do chłodzenia ładujących się urządzeń.
- Bogate dodatkowe wyposażenie: m.in. Router, urządzenia switch, układ przepięciowy kl.D, odłączany przewód zasilający



### PARAMETRY TECHNICZNE



Wózki na laptopy					
	Oznaczenie	WNL 110+	WNL 208+	WNL 210+	WNL 213+
Kod	WNL 0514061004	WNL 0615051004	WNL 0614051004	WNL 0616051004	WNL 0714051004
Wysokość (mm)	1250	1060	1250	1540	1250
Szerokość (mm)	530	920	920		1310
Głębokość (mm)	540		540		
Ilość skrytek	10	16	20	26	30





# MEBLE SZKOLNE E-KLASA

## WÓZKI NA LAPTOPY WNL+

- Wierzch wózka pokryty blatem służącym jako przestrzeń robocza.
- Korpus wózka posiada otwory wentylacyjne do cyrkulacji powietrza.
- Maksymalny wymiar przestrzeni roboczej 96 x 340 x 470 mm (17').
- Korpus wózka wykonany z blachy stalowej malowanej najwyższej jakości farbami proszkowymi.
- Wózki posiadają deklarację zgodności z Dyrektywami Parlamentu Europejskiego 2014/35/UE dotyczącą bezpieczeństwa użytkownika.



WÓZEK NA MEDAL

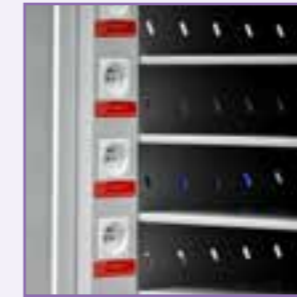

### Bezpieczeństwo pracy

Listwa przyłączeniowa wyposażona w gniazda z uziemieniem, układ umożliwiający sekwencyjne podłączenie urządzeń. Deklaracja zgodności z Dyrektywami Parlamentu Europejskiego 2014/35/UE gwarancją bezpieczeństwa użytkownika.



### Mobilność

Łatwe przemieszczanie dzięki skrętnym kołom jezdnym o średnicy 100 mm pokrytym gumą nie brudzącą powierzchni (w tym 2 z hamulcem).



### Ergonomia

Uchwyty zamontowane po obu stronach oraz blat ułatwiają użytkowanie wózka. Nieodłączalny przewód zasilający (odłączalny - opcja). Uchwyt do zwinięcia przewodu. Resetowalny bezpiecznik przeciążeniowy oraz podświetlany wyłącznik.



### Zabezpieczenia

Drzwi zamykane zamkiem zabezpieczającym z blokadą w 2 punktach, krawędzie boczne wózka zabezpieczone gumowymi narożnikami.



### Wentylacja

Otwory wentylacyjne w obudowie umożliwiające swobodny przepływ powietrza.



### Dodatkowe wyposażenie:

- router
- urządzenia switch
- układ przepięciowy kl. D
- odłączalny przewód zasilający

# MEBLE SZKOLNE E-KLASA

## WÓZKI NA TABLETY WNT

Wózek na tablety posiada funkcję ładowania baterii oraz służy do przechowywania i łatwego przewożenia 32 table-  
tów + 1 laptopa.



- Wózek posiada:
  - wkłady wykonane z pianki niepalnej umożliwiające przechowywanie 32 szt. tabletów,
  - wewnątrz wózka dodatkową półkę z 2 gniazdam do ładowania laptopa,
  - ponumerowane przegródki,
  - 4 kółka jezdne o średnicy 100 mm i nośności 150 kg na kółko, w tym dwa z hamulcem,
  - powierzchnia toczna kółek wykonana z gumy nie brudzącej powierzchni,
  - krawędzie dolne wózka zabezpieczone są narożnikami gumowymi,
  - drzwi szafy zamykane zamkiem zabezpieczającym z blokadą w 2 punktach,
  - wózek pokryty blatem o gr. 18 mm, ze ściętymi rogami, z melaminy,
  - otwory wentylacyjne do cyrkulacji powietrza,
  - przewód przyłączeniowy o długości ok.3 metrów odłączalny,
  - wózek posiada uchwyt - zwijacz przewodu zasilającego.

- Właściwości techniczne wózków WNT 33Q:
  - Maksymalna wielkość tabletu max 12x310x295 mm ok. 13" w 32 przegrodach
  - Półka na laptopa max 120x340x520 mm wyposażona w 2 gniazda 230 VAC
  - 24 porty USB-A AiPower DC 5V 9.6A (Max), każdy port 2.4A (Max)
  - 12 porty USB-A Qualcomm Quick Charge 3.0 3.6V-6.5V 3A | 6.5V-9V 2A | 9V-12V 1.5A
  - Maksymalna moc wózka 1380 W
  - Zabezpieczenie przeciążeniowe
  - Opcjonalnie - Access point (Wi-Fi Router) do bezprzewodowej komunikacji (w wersji QR) – na specjalne zamówienie

- Atuty wózka WNT:
  - możliwość ładowania jednocześnie 32 urządzeń typu: tablet, smartphone oraz dodatkowo jednego laptopa,
  - podwójne zabezpieczenie przeciwprzepięciowe układu oraz przeciw-przeciążeniowe układu.



### PARAMETRY TECHNICZNE

Wózki na tablety		
Oznaczenie	WNT 33Q	WNT 33QR
Kod	WNL0917050904	WNL0917051304
Wysokość (mm)	1050	
Szerokość (mm)	730	
Głębokość (mm)	440	
Ilość skrytek	na 32 tablety + 1 laptop	
Router	-	+



WNT 33QR z Routerem



# MEBLE SZKOLNE

## STOLIKI SZKOLNE Q8

Bardzo funkcjonalny stół szkolny o stabilnej i sztywnej konstrukcji, wyposażony w stopki regulacyjne w zakresie ~15 mm.

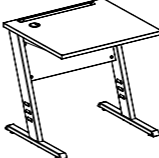

### PARAMETRY TECHNICZNE

Stoliki szkolne Q8		
Oznaczenie	Q8	Q8B
Kod	XXXP 010029C	XXXP 010029D
Wysokość (mm)	720	760
Szerokość (mm)	700	800
Głębokość (mm)	580	700
Dodatkowe informacje		biurko posiada przepust kablowy



# MEBLE SOCJALNE

## SZAFKI NA LAPTOPY / TELEFONY KOMÓRKOWE

### SZAFKI NA LAPTOPY

- Szafki na laptopy służą do zabezpieczenia laptopów z jednoczesną funkcją ładowania baterii podczas przechowywania.
- Wewnątrz korpusu zamontowana jest listwa, która zawiera gniazda elektryczne do podłączenia ładowarek.
- Szafa na laptopy dostępna jest również w wersji bez podłączeń elektrycznych.

### SZAFKI NA TELEFONY KOMÓRKOWE

- Szafy do przechowywania telefonów komórkowych znajdują zastosowanie w biurach przepustek, urzędach, instytucjach, bibliotekach, czytelnich oraz innych miejscach gdzie nie mogą być używane telefony komórkowe.
- Szafy te mogą również służyć jako depozytory kluczy i innych drobnych przedmiotów.



### PARAMETRY TECHNICZNE

Szafki na laptopy		
Oznaczenie	Szafa na laptopy SZNL 4110	
Kod	SZNL 0101010101	SZNL 0101010104
Wysokość (mm)	1800	
Szerokość (mm)	400	
Głębokość (mm)	520	
Ilość skrytek	10	
Opis	Szafa bez instalacji elektrycznej	Szafa z instalacją elektryczną



Szafki na telefony komórkowe WSS			
Oznaczenie	WSS 5	WSS 10	WSS 20
Kod	WSS 06010601	WSS 01010101	WSS 02010201
Wysokość (mm)	780		
Szerokość (mm)	210	390	750
Głębokość (mm)	200		
Ilość skrytek	5	10	20

WSS 30	WSS 35	WSS 50	WSS 55	WSS 60	WSS 80	WSS 90
WSS 03020301	WSS 07010701	WSS 03030801	WSS 03040901	WSS 04030401	WSS 05030501	WSS 08031001
930	780	1530	1680	1530		
930	1290	930		1110	1470	1650
200						
30	35	50	55	60	80	90

# MEBLE SOCJALNE

## SZAFKI ŚNIADANIOWE WISZĄCE

Szafki śniadaniowe do przechowywania produktów spożywczych oraz przedmiotów osobistych idealnie sprawdzają się w jadalniach, bufetach oraz stołówkach pracowniczych.

- Szafki dzięki specjalnie zaprojektowanym otworom mają możliwość zawieszania na ścianie oraz łączenia ze sobą w większe zestawy.
- Każda skrytka wyposażona jest w wizytownik – miejsce na opis właściciela danej skrytki.
- Do każdej skrytki dołączone są 2 klucze.
- Istnieje możliwość domówienia klucza „Master” umożliwiającego otwarcie każdej skrytki.
- Dodatkowo szafki posiadają skośny daszek umożliwiający utrzymanie czystości.



### PARAMETRY TECHNICZNE

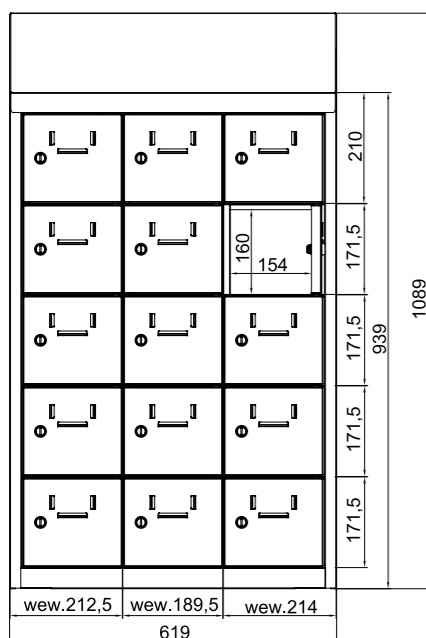

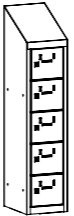
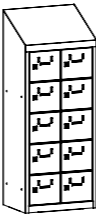
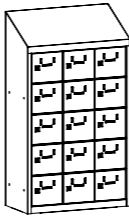
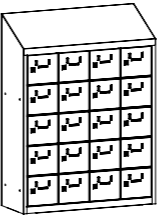
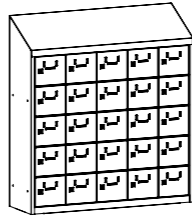
Drzwi skrzydłowe					
Oznaczenie	SUS 215W	SUS 225W	SUS235W	SUS 245W	SUS 255W
Kod	SUS 0821050601	SUS 0822050601	SUS 0823050601	SUS 0824050601	SUS 0825050601
Wysokość (mm)	1090		1090		
Szerokość (mm)	240	430	620	810	1000
Głębokość (mm)	300		300		
Ilość skrytek	5	10	15	20	25



# MEBLE SOCJALNE

## SZAFKI ŚNIADANIOWE PRZELOTOWE I Z DRZWIAMI Z PLEXI

Szafki śniadaniowe występują również w wersji:  
- drzwiami skrzydłowymi – przelotowymi  
- drzwiami wykonanymi z Plexi



Drzwi skrzydłowe przelotowe								
	SUS 215P	SUS 225P	SUS 235P	SUS 245P	SUS 255P			
Oznaczenie	SUS 215P	SUS 225P	SUS 235P	SUS 245P	SUS 255P			
Kod	SUS 0921050101	SUS 0922050101	SUS 0923050101	SUS 0924050101	SUS 0925050101			
Wysokość (mm)	940		940					
Szerokość (mm)	240	430	620	810	1000			
Głębokość (mm)	300		300					
Ilość kolumn	1	2	3	4	5			
Ilość skrytek	5	10	15	20	25			



Drzwi z plexi								
	SUS 215WP	SUS 225WP	SUS 235WP	SUS 245WP	SUS 255WP			
Oznaczenie	SUS 215WP	SUS 225WP	SUS 235WP	SUS 245WP	SUS 255WP			
Kod	SUS 0821130601	SUS 0822130601	SUS 0823130601	SUS 0824130601	SUS 0825130601			
Wysokość (mm)	1090		1090					
Szerokość (mm)	240	430	620	810	1000			
Głębokość (mm)	300		300					
Ilość kolumn	1	2	3	4	5			
Ilość skrytek	5	10	15	20	25			

# MEBLE SOCJALNE

## SZATNIE OTWARTE SZOS

Szatnie otwarte to bardzo praktyczne rozwiązanie do pomieszczeń socjalnych, gdzie nie trzeba zamykać odzieży w oddzielnych szafach.

■ Zestawy szatniowe składają się z otwartego przedziału na ubrania z drążkiem oraz skrytek (oprócz Szos0).

■ Model Szos0 wyposażony jest drążek i półkę nad drążkiem.

■ W skład zestawu wchodzi również podstawa metalowa z listwami drewnianymi z perforowaną półką na buty oraz daszek na górze szafy.

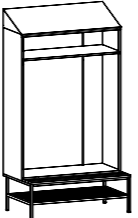
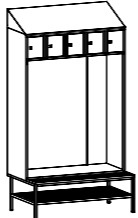
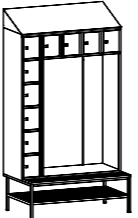
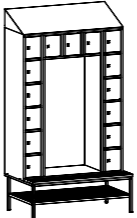

### PARAMETRY TECHNICZNE

Szatnie otwarte				
Oznaczenie	Szos 0	Szos 5	Szos 10	Szos 15
Kod	SZOG 0101010101	SZOG 0101020201	SZOG 0101030201	SZOG 0101040201
Wysokość (mm)	2190		2190	
Szerokość (mm)	1175		1175	
Głębokość (mm)	490/745		490/745	
Ilość skrytek	0	5	10	15



# MEBLE SOCJALNE

## SZAFKI ŚNIADANIOWE STOJĄCE

SZAFKI ŚNIADANIOWE – stojące, wieloskrytkowe. Po otwarciu drzwiczek zyskujemy łatwy dostęp do wnętrza. Służą do przechowywania produktów spożywczych oraz przedmiotów osobistych, idealnie sprawdzają się w jadalniach, bufetach oraz stołówkach pracowniczych.

■ Standardowe zamknięcie – zamek cylindryczny zamknięty w jednym punkcie.





■ Szafki śniadaniowe stojące (o głębokości 500 mm i 300 mm) występują również w opcjach:

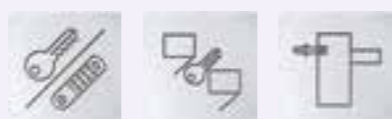



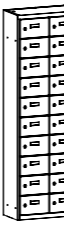

- na nogach
- dodatkowo wyposażone w daszek:
  - daszek o wysokości 200 mm do szaf śniadaniowych o głębokości 500 mm
  - daszek o wysokości 120 mm do szaf śniadaniowych o głębokości 300 mm

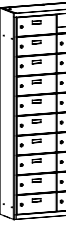
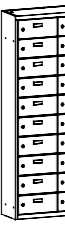
■ Szafki o głębokości 300 mm wymagają przykręcenia do ściany.

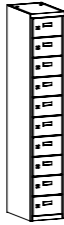
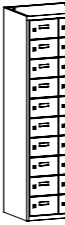

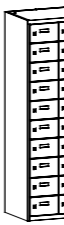
### PARAMETRY TECHNICZNE

Szafki Śniadaniowe Stojące o głębokości 300 mm							
	MSus 3110	MSus 3210	MSus 3310	MSus 3410	MSus 4110	MSus 4210	MSus 4310
Kod	MSU 1726120101	MSU 1727120101	MSU 1728120101	MSU 1729120101	MSU 1826120101	MSU 1827120101	MSU 1828120101
Wysokość (mm)	1800		1800		1800		
Szerokość (mm)	325	600	875	1150	425	800	1175
Głębokość (mm)	300		300		300		
Ilość skrytek	10	20	30	40	10	20	30

Szafki Śniadaniowe Stojące o głębokości 500 mm							
	MSus 3110	MSus 3210	MSus 3310	MSus 3410	MSus 4110	MSus 4210	MSus 4310
Kod	MSU0126120101	MSU0127120101	MSU0128120101	MSU0129120101	MSU0226120101	MSU0227120101	MSU0228120101
Wysokość (mm)	1800		1800		1800		
Szerokość (mm)	325	600	875	1150	425	800	1175
Głębokość (mm)	500		500		500		
Ilość skrytek	10	20	30	40	10	20	30

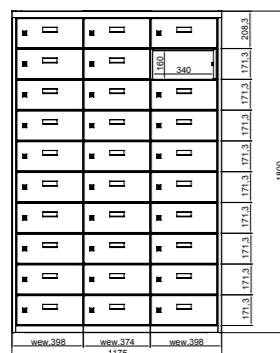
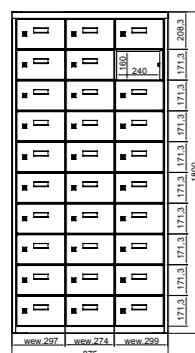

# MEBLE SOCJALNE

## SZAFY GOSPODARCZE KBS

*Aby praca była łatwa, bezpieczna i przyjemna ...*

Szafy KBS to bardzo praktyczne szafy gospodarcze służące do dystrybucji artykułów BHP oraz do przechowania brudnej odzieży.

- Każda skrytka zamykana jest niezależnym kluczem, a wspólna rama umożliwia otwarcie wszystkich skrytek równocześnie. Osoba dystrybuująca materiały BHP ma dostęp do wszystkich skrytek dzięki czemu może kontrolować stan zapasów i regularnie je uzupełniać.

- Podstawową zaletą szaf KBS jest znaczne obniżenie zużycia artykułów BHP, a co za tym idzie obniżenie kosztów.

- Moduły szafy na brudną odzież umożliwiają w łatwy sposób wrzucenie brudnej odzieży poprzez otwór wrzutowy.



Szafy gospodarcze KBS	KBS 1		KBS 2		KBS 3		KBS 4	
	KBS 01050201		KBS 03050601		KBS 02050201		KBS 04050601	
Oznaczenie	KBS 1		KBS 2		KBS 3		KBS 4	
Kod	KBS 01050201		KBS 03050601		KBS 02050201		KBS 04050601	
Wysokość (mm)	1900		1900		1900		1900	
Szerokość (mm)	1225		820		840		435	
Głębokość (mm)	500		500		500		500	
Ilość skrytek	22 + komora wrzutowa		22		11 + komora wrzutowa		11	

### PARAMETRY TECHNICZNE

#### Ułatwia pracę

Zapewnia łatwą dostępność artykułów BHP lub/i przechowanie brudnej odzieży.

#### Oszczędność

Obniża koszty zużycia artykułów BHP.

#### Kontrola

Kontrola zużycia środków BHP.

#### Funkcjonalność

Możliwość oddania starych i pobrania nowych artykułów w jednym miejscu.

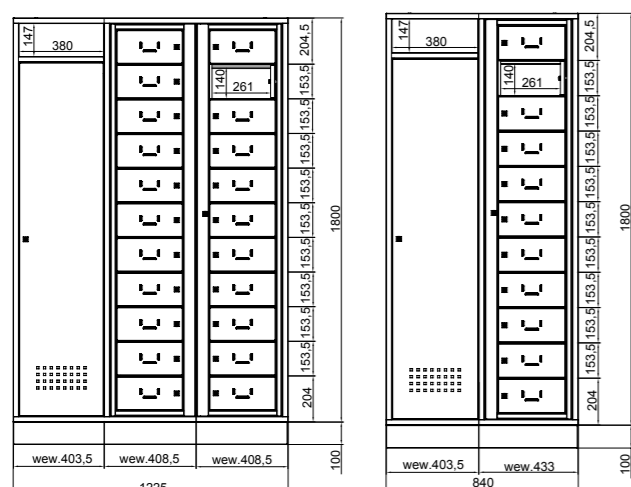

# MEBLE SOCJALNE

## SZAFY GOSPODARCZE SMD

Wielofunkcyjne szafki gospodarcze służą do przechowania odzieży, środków czystości, wiader, szczotek, itp. Ułatwiają pracę pracownikom socjalnym oraz służbom sprzątającym.

### FUNKCJONALNOŚĆ

W zależności od potrzeb szafki gospodarcze SMD wyposażone są w:

- 4 nieprzesłane półki - SMD 60
- przedział z półkami i przedział ubraniowy - SMD 61
- przedział z półkami i przedział na wiadro i szczotki - SMD 62.

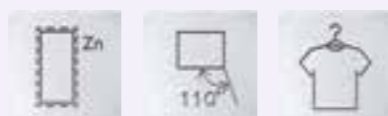

### PARAMETRY TECHNICZNE

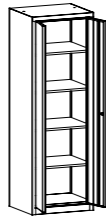
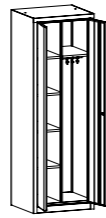
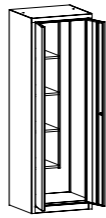
Szafy gospodarcze SMD			
Oznaczenie	SMD 60	SMD 61	SMD 62
Kod	SAU 0401030201	SAU 0401030401	SAU 0401030501
Wysokość (mm)	1800		1800
Szerokość (mm)	600		600
Głębokość (mm)	500		500





# MEBLE SOCJALNE

## POJEMNIKI DO SEGREGACJI ODPADÓW MPO

Pojemnik przeznaczony jest do użytku wewnętrznego na różne typy odpadów: plastik, papier, szkło, BIO, odpady drobne zbierane oddzielnie typu: baterie, żarówki, nakrętki i inne.

■ Korpus wykonany jest z blachy stalowej o grubości 0,8 - 1 mm malowany proszkowo farbą strukturalną.

■ Skośny dach zapobiega gromadzeniu się śmieci na powierzchni pojemnika.

■ Samozamykające pokrywy zapobiegają wydzielaniu się nieprzyjemnych zapachów.

■ Pojemniki pozwalają na gromadzenie odpadów w workach o pojemności 120 litrów lub w ocynkowanych metalowych pojemnikach wewnętrznych.

■ Prosty dostęp do pojemnika jest możliwy dzięki przednim drzwiom skrzydłowym zamykanym na zamek obrotowy z możliwością zamknięcia na kłódkę.

■ Wysuwna rama na worki umieszczona na prowadnicach kulkowych umożliwia łatwy dostęp do worków. Umieszczenie worka w ramie odbywa się poprzez przyciśnięcie go górną częścią ramy umieszczoną na zawiasie.



Pojemnik do segregacji odpadów MPO		MPO 02r, MPO 02k, MPO 02rk			MPO 03r, MPO 03k, MPO 03rk			MPO 10k
Oznaczenie	MPO 01r, MPO 01k	MPO 02r	MPO 02k	MPO 02rk	MPO 03r	MPO 03k	MPO 03rk	MPO 10k
Kod	PNO 0101010301, PNO 0101010201	PNO 0201010301	PNO 0201010201	PNO 0401020101	PNO 0301010301	PNO 0301010201	PNO 0301010601	PNO 0101010701
Wysokość (mm)	1220	1220			1220			
Szerokość (mm)	400	800			1200		400	
Głębokość (mm)	450	450			450			
Ilość segmentów	1	2			3		1	
Wyposażenie	1 rama na worki, 1 kosz	2 ramy na worki	2 kosze	1 rama na worki +1 kosz	3 ramy na worki	3 kosze	2 ramy na worki +1 kosz, 2 kosze +1 rama na worki	4 metalowe kosze

Kosz ocynkowany	
Oznaczenie	MPO k kosz metalowy ocynkowany
Kod	XPNO 01010101
Wysokość (mm)	700
Szerokość (mm)	295
Głębokość (mm)	357



# MEBLE SOCJALNE

## SZAFY STRAŻACKIE

- Szafy strażackie służą do przechowywania odzieży używanej przez strażaków podczas akcji gaśniczych.
- **Zabezpieczenie antykorozyjne** - szafa w całości wykonana z blachy ocynkowanej.
- Produkujemy też szafy strażackie i policyjne na rynki całej Europy. Prezentujemy Państwu szafy wykonywane pod specjalistyczne potrzeby klientów.

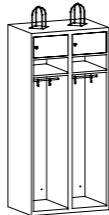

### PARAMETRY TECHNICZNE, WYPOSAŻENIE STANDARDOWE

Szafy Strażackie		
Oznaczenie	SUS 41	SUS 42
Kod	SST 07010201	SST 08010201
Wysokość (mm)	1950	
Szerokość (mm)	400	800
Głębokość (mm)	550	
Wyposażenie	drążek ubraniowy haczyki na ubrania uchwyt na hełm	



półka



skrytka zamykana jest zamkiem cylindrycznym



uchwyt do przechowywania hełmów strażackich



perforowany wieniec dolny

# MEBLE SOCJALNE

## SZAFY Z GRZANIEM I DO SUSZENIA UBRAŃ

### SZAFY Z GRZANIEM I WENTYLACJĄ

Szafa służy do suszenia wilgotnej odzieży, butów oraz rękawic w pomieszczeniach zamkniętych. Sprawdza się idealnie wszędzie tam, gdzie warunki środowiska powodują zawilgocenie odzieży roboczej. Są to m.in.: place budowy, obiekty służb mundurowych, zakłady wodociągowe, kolejowe, lotniska, kopalnie, chłodnie, kompleksy narciarskie i inne.

■ Szafa wykonana jest z blachy malowanej proszkowo. Posiada króćce umożliwiające podłączenie do kanału wentylacyjnego.

■ Szafy do suszenia odzieży występują w następujących konfiguracjach:

- szafa z wentylacją oraz gniazdkiem umożliwiającym podłączeniem 3 szaf w ciąg,
- szafa z wentylacją i grzaniem,
- szafa z przegrodami wewnętrznymi w komorach z wentylacją i grzaniem,
- szafa z wentylacją, grzaniem, wyłącznikiem czasowym oraz gniazdkiem umożliwiającym podłączenie 3 szaf w ciąg,

■ Bezpieczeństwo:

- znak CE,
- klasa odporności IP 21,
- zabezpieczenie termiczne przed przegrzaniem.

## SZAFY DO SUSZENIA ODZIEŻY I BUTÓW

Szafa do suszenia odzieży i butów na 10 kompletów roboczych. Wyposażona jest w drążek do zawieszania wilgotnej odzieży oraz komorę dolną wyposażoną w 20 rur do zawieszania wilgotnego obuwia. Długie rury umożliwiają zawieszenie wysokich butów roboczych. Szafa posiada stopki regulacyjne oraz uchwyty boczne ułatwiające przesuwanie i ustawienie szafy w dowolne miejsce. Kurtyna z przezroczystych lameli zabezpiecza przed nadmierną utratą ciepła oraz umożliwia swobodny dostęp do suszonej odzieży. Szafa wykonana z blachy ocynkowanej ogniowo. UWAGA: Występuje tylko w wersji niemalowanej.



### PARAMETRY TECHNICZNE

Szafa do suszenia odzieży i butów	
Oznaczenie	Szafa do suszenia odzieży i butów
Kod	XXXXP 020055
Wysokość (mm)	1971
Szerokość (mm)	1515
Głębokość (mm)	500
Wyposażenie	<ul style="list-style-type: none"> <li>- drążek do zawieszania odzieży,</li> <li>- 20 rur do zawieszania obuwia,</li> <li>- dwa moduły grzewczo wentylacyjne,</li> <li>- dwa uchwyty do przesuwania szafy,</li> <li>- stopki poziomujące</li> </ul>

Szafa z grzaniem i wentylacją				
Oznaczenie	SUM 421	SUM 421	SUM 421	SUM 421
Kod	SUMW 0701030214	SUMW 0701030215	SUMW 0701030219	SUMW 0701030230
Wysokość (mm)	1940		1940	
Szerokość (mm)	800		800	
Głębokość (mm)	490		490	
Wyposażenie	- wentylacja - grzanie 1000 W	- wentylacja - grzanie 1000 W, - przegrody wewnętrzne w komorach	- wentylacja i grzanie 1000 W, - przegrody wewnętrzne w komorach, - włącznik czasowy, - gniazdko do podłączenia 3 szaf w ciąg	- wentylacja, - gniazdko do podłączenia 3 szaf w ciąg



# MEBLE SOCJALNE

## SPORTOWA SZAFA TRENERSKA

■ Szafa posiada możliwość swobodnego konfigurowania następującego wyposażenia:

- haki np. na skakanki, hoola-hoop,
- półki (na plastrony),
- szufladę ramową wraz z podzielnikami (na pałki, oszczepy),
- możliwość zamontowania na szufladzie zamykanego schowka na stopery, gwizdki oraz inne drobne przedmioty.

■ W/w elementy są wyposażeniem standardowym i posiadają możliwość swobodnego regulowania na wysokość. Drzwi perforowane, z pełnym otwarciem, zamykane zamkiem kluczowym ryglowanym w 2 pkt.

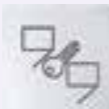

### PARAMETRY TECHNICZNE

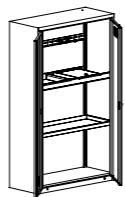
Szafa sportowa	
Oznaczenie	Sbm 212 na sprzęt sportowy
Kod	SNSS 11032037
Wysokość (mm)	1990
Szerokość (mm)	1200
Głębokość (mm)	500
Ilość segmentów	1



# MEBLE SOCJALNE

## STOŁY, ŁAWKI, KRZESŁA I WIESZAKI

Idealnym uzupełnieniem szatni i pomieszczeń socjalnych są ławki szatniowe, wieszaki, krzesła i stoły.



ławki wolnostojące - stelaż  
z profilu zamkniętego  
(Łsz 3, Łsz 3a)



jednostronne ławki  
z oparciem i wieszakami  
(Łsz 1, Łsz 1a)



dwustronne ławki  
z oparciem i wieszakami  
(Łsz 2, Łsz 2a)



ławki wolnostojące - stelaż  
z rurki stalowej (ŁO)



ławki wolnostojące  
z siedziskiem z drewna  
- stelaż składany (BS)

## PARAMETRY TECHNICZNE

Ławki								
	Łsz 3	Łsz 3a	Łsz 1	Łsz 1a	Łsz 2	Łsz 2a	Łsz 1	Łsz 1a
Oznaczenie	Łsz 3	Łsz 3a	Łsz 1	Łsz 1a	Łsz 2	Łsz 2a	Łsz 1	Łsz 1a
Kod	LSZ 050205	LSZ 060205	LSZ 010101	LSZ 020101	LSZ 030102	LSZ 040102	LSZ 010101	LSZ 020101
Wysokość (mm)	405		1650		1650		1650	
Szerokość (mm)	1000	1500	1000	1500	1000	1500	1000	1500
Głębokość (mm)	355		380		730		380	
Opis			6 haczyków		6x2 haczyków		6 haczyków	



Stoły, ławki, krzesła i wieszaki										
	KD	ŁO 12	ŁO 16	ŁO 20	Ławka BS	Stół BS	ŁO 16	ŁO 20	WPPS 1	
Oznaczenie	KD	ŁO 12	ŁO 16	ŁO 20	Ławka BS	Stół BS	ŁO 16	ŁO 20	WPPS 1	
Kod	KKD	LO 01010101	LO 02010101	LO 03010201	ŁAWKA BS	STÓŁ BS	LO 02010101	LO 03010201	PPSW 010101	
Wysokość (mm)	780/450	460	460		480	780	460		1845	
Szerokość (mm)	460	1200	1600	2000	2200		1600		600	
Głębokość (mm)	500	440	440		250	600		600		
Opis	krzesło	ławka	ławka		ławka piwna	stół piwny	ławka		wieszak	

# MEBLE SOCJALNE

## MEBLE NA SPECJALNE ZAMÓWIENIE - przykłady

W odpowiedzi na zapotrzebowania rynku oprócz oferty standardowej wykonujemy na zamówienie również wyroby specjalne.

Nowoczesny park maszynowy oraz doświadczona kadra techniczna umożliwiają wykonanie nawet najbardziej skomplikowanych zamówień.



## WYROBY SPECJALNE



szafy z HPL



drzwi z plexi



dodatkowe przegrody



różne perforacje



różne wyposażenie



dodatkowe półki

# MEBLE SOCJALNE

## MEBLE NA SPECJALNE ZAMÓWIENIE - przykłady

Bogata kolorystyka - to nasz atut.

Nowoczesny park maszynowy oraz doświadczona kadra techniczna umożliwiają wykonanie nawet najbardziej skomplikowanych zamówień.



## WYROBY SPECJALNE



ciekawa kolorystyka



dostępna pełna paleta RAL



drzwi zaoblone



szafy skrytkowe



różne opcje szaf



szafy dla młodszych uczniów