

# Play&Work

# Opis

techniczny

# Opis techniczny

## 1. Biurka

### 1.1. Blat

**Blaty stałe** – opcje wykończenia:

- płyta wiórowa dwustronnie melaminowana (MFC), grubość 25 mm, obrzeże 2 mm klejone w standardzie lub laserowe jako opcja,
- laminat – górna część płyty wiórowej pokryta laminatem HPL, część spodnia pokryta laminatem przeciwprężnym w kolorze szarym, grubość 25 mm, obrzeże 2 mm klejone w standardzie,
- laminat (płyta komórkowa) – górna część płyty pokryta laminatem HPL, część spodnia pokryta laminatem przeciwprężnym w kolorze szarym, grubość 25 mm, obrzeże 2 mm klejone w standardzie, dostępny tylko z podstawą typu „U”,
- linoleum – górna część sklejki brzozonej pokryta naturalnym linoleum, część spodnia pokryta laminatem przeciwprężnym, grubość 25 mm, krawędzie zabezpieczone woskiem (widoczna struktura sklejki).

Dostępne kształty blatów: prostokąt, blat zaokrąglony jedno lub dwustronnie promieniem 50 mm. Blaty dostępne w szerokim zakresie wymiarów. Otwory pod przelotki lub mediaporty (różne rodzaje i konfiguracje) – dostępne jako opcja.

### 1.2. Podstawa

Typu „U” – nogi wykonane z rury stalowej Ø 40 mm zespawane z belką wspornikową o przekroju 40 x 50 mm.

**Rama** – wykonana z profili stalowych 30 x 40 mm mocowanych do blatu.

Opcje wykończenia: malowana proszkowo na kolor Traffic white (RAL 9016), Jet black (RAL 9005), White aluminium (RAL 9006) oraz kolory „Fashion collection”.

Wysokość stała 740 mm w standardzie, regulacja poziomu + 10 mm.

### 1.3. Zakres produktowy

#### Podstawy

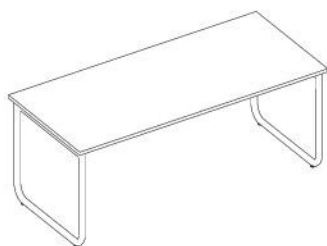

Typu „U”

Wysokość stała 740 mm w standardzie, regulacja poziomu + 10 mm.

**Uwaga:** ze względu na konieczność zastosowania farby z wysoką odpornością na ścieranie, odcień koloru segmentu wewnętrznego kolumny nogi z regulacją wysokości, różni się od odcienia koloru segmentu zewnętrznego kolumny.

W standardzie wszystkie biurka wymagają montażu.

## Blaty

### Prostokątne

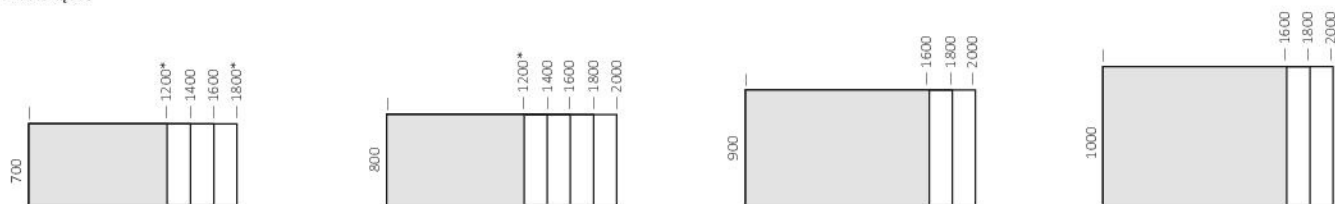

### Jedostronnie zaokrąglone\*

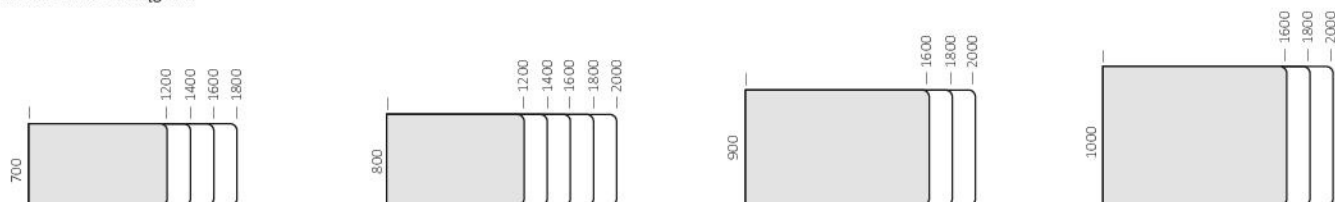

### Dwustronnie zaokrąglone

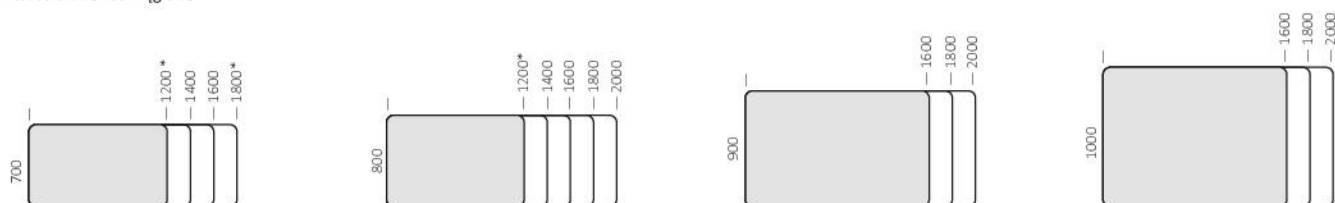

\* brak dostępności dla podstawy typu „J”

- 1 Podstawa typu „U”
- 2 Blat prostokątny
- 3 Blat zaokrąglony jednostronnie
- 4 Blat zaokrąglony dwustronnie
- 5 Panele metalowe
- 6 Półka na dokumenty (A4)
- 7 Półka na segregatory
- 8 Tablica magnetyczna z piórnikiem
- 9 Tablica magnetyczna
- 10 Pojemnik na długopisy
- 11 Podkładka na biurko
- 12 Media Box
- 13 Media Box Mini
- 14 Nakładka tapicerowana na panel
- 15 Szyna organizacyjna
- 16 Panel górny tapicerowany
- 17 Panel dolny tapicerowany
- 18 Kanał kablowy poziomy
- 19 Kanał kablowy pionowy
- 20 Organizer metalowy wolnostojący

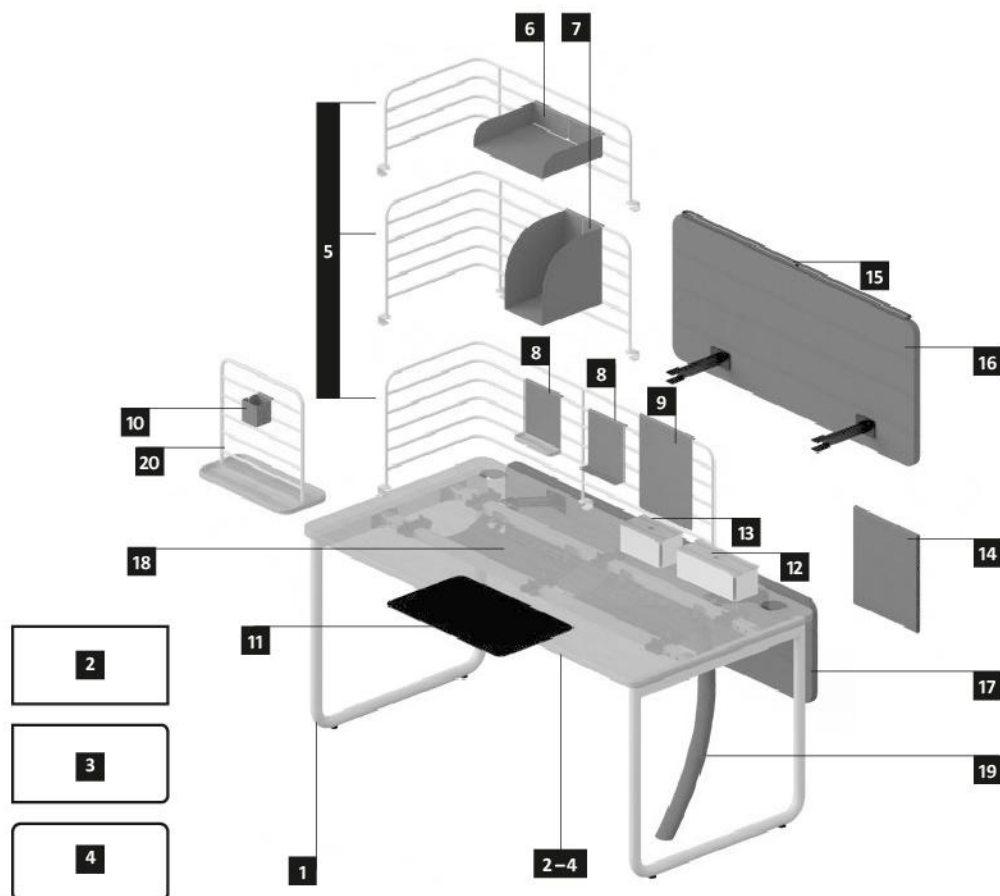



# Opis techniczny

## 2. Stanowiska Workbench

### 2.1. Blat

**Blaty przesuwne (dla podstawy typu „U”)** – wykonane z płyty wiórowej dwustronnie melaminowanej (MFC), grubość 25 mm, obrzeże 2 mm klejone w standardzie lub laserowe jako opcja.

**Stała dostawka do blatu (dla podstawy typu „U”)** – wykonana z płyty wiórowej dwustronnie melaminowanej (MFC), grubość 25 mm, obrzeże 2 mm klejone w standardzie lub laserowe jako opcja. Dostawki nie można zamówić osobno, zawsze występuje jako opcjonalna część konfiguracji stanowiska Workbench. Dostępne kształty blatów: prostokąt, blat zaokrąglony jednostronnie (nie dotyczy podstawy typu „H”) lub zaokrąglony dwustronnie promieniem 50 mm.

Blaty dostępne w szerokim zakresie wymiarów. Otwory pod przelotki lub mediaporty (różne typy i konfiguracje) – dostępne jako opcja.

### 2.2. Podstawa

**Typu „U”** – nogi podstawy wykonane ze stalowej rury  $\varnothing$  40 mm zespawane z belką wspornikową o przekroju 40 x 50 mm. W module dodatkowym noga U jest cofnięta od krawędzi blatu o 400 mm.

**Rama** – wykonana z profili stalowych 30 x 40 mm mocowanych do blatu.

Opcje wykończenia: malowana proszkowo na kolor Traffic white (RAL 9016), Jet black (RAL 9005), White aluminium (RAL 9006) oraz kolory „Fashion collection”.

Wysokość stała 740 mm w standardzie, poziomowanie + 10 mm.

9005), White aluminium (RAL 9006) oraz kolory „Fashion collection”.

Wysokość stała 740 mm w standardzie, poziomowanie + 10 mm.

### 2.3. Zakres produktowy

#### Podstawy

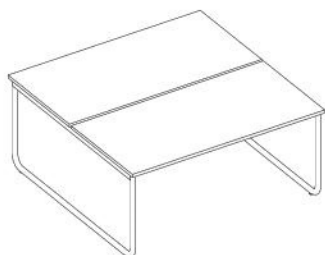

Moduł podstawowy na podstawie typu „U”

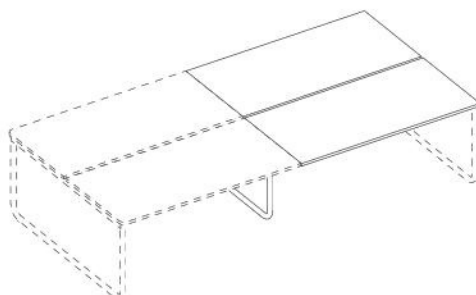

Moduł dodatkowy na podstawie typu „U”

**Uwaga:** ze względu na konieczność zastosowania farby z wysoką odpornością na ścieranie, odcień koloru segmentu wewnętrznego kolumny nogi z regulacją wysokości, różni się od odcienia koloru segmentu zewnętrznego kolumny.

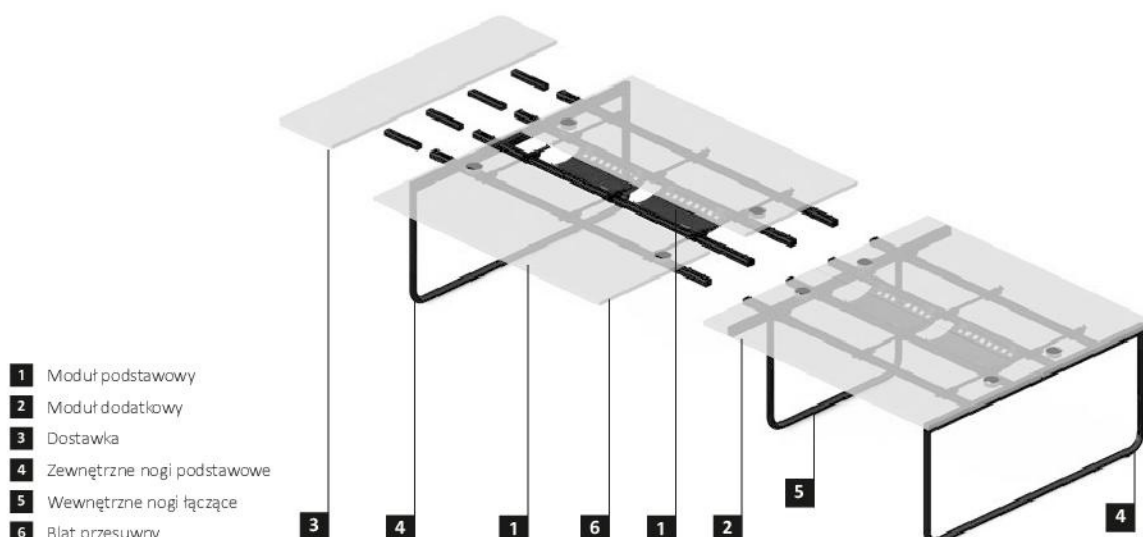

- 1 Moduł podstawowy
- 2 Moduł dodatkowy
- 3 Dostawka
- 4 Zewnętrzne nogi podstawowe
- 5 Wewnętrzne nogi łączące
- 6 Blat przesuwny

# Opis techniczny

## Błaty

Prostokątne dla podstawy typu „U”

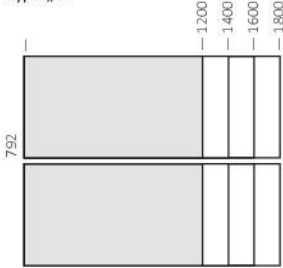

Jednostronnie zaokrąglone dla podstawy typu „U”

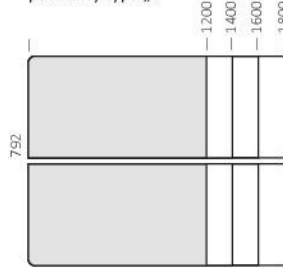

Dwustronnie zaokrąglone dla podstawy typu „U”

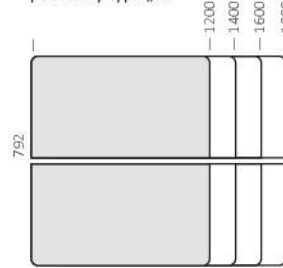

Dostawka podstawy typu „U” do stanowiska Workbench



### Zakres regulacji

|   | Zakres regulacji  |                   |                      |                   | Stół wysoki |
|---|-------------------|-------------------|----------------------|-------------------|-------------|
|   | Biurka            |                   | Stanowiska workbench |                   |             |
|   | Podstawa typu „U” | Podstawa typu „U” | Podstawa typu „U”    | Podstawa typu „H” |             |
| Wysokość stała                                  | 740 mm            | 740 mm            | 740 mm               | —                 | 1117 mm     |
| Manualna regulacja wysokości – system zapadkowy | —                 | 650–890 mm        | —                    | —                 | —           |
| Manualna regulacja wysokości za pomocą korby    | —                 | 650–1050 mm       | —                    | 650–1050 mm       | —           |
| Elektryczna regulacja wysokości                 | —                 | 650–1300 mm       | —                    | 650–1300 mm       | —           |

#### Parametry techniczne (dotyczy podstawy z elektryczną regulacją wysokości):

- technologia Anti-Collision,
- zabezpieczenie przeciwko przegrzaniu,
- łagodny start-stop,
- płynny ruch góra-dół,
- prędkość 50 mm/s,
- hałas < 50 dB,
- zużycie energii w trybie czuwania 0,6 W,
- udźwig blatu 75 kg (ciężar rozłożony równomiernie) – dotyczy blatu z płyty wiórowej dwustronnie melaminowanej (MFC) lub pokrytego laminatem / dwie kolumny,
- udźwig 70 kg (ciężar rozłożony równomiernie) – dotyczy blatu pokrytego linoleum / dwie kolumny,
- zasilanie prądem stałym.

## 3. Biurko do integracji z szafą

### 3.1. Blat

**Blaty stałe** – wykonane z płyty wiórowej dwustronnie melaminowanej (MFC) grubość 25 mm, obrzeże 2 mm klejone w standardzie. Dostępne kształty blatów: prostokątny blat zaokrąglony jednostronnie promieniem 50 mm. Otwory pod przelotki lub mediaporty (różne rodzaje i konfiguracje) – dostępne jako opcja.

### 3.2. Podstawa

**Typu „U”** – nogi wykonane ze rury stalowej  $\varnothing$  40 mm zespawane z belką wspornikową o przekroju 40 x 50 mm.

**Rama** – wykonana z profili stalowych 30 x 40 mm mocowanych do blatu, wyposażona w dedykowane łączniki do integracji z szafą.

Opcje wykończenia: malowana proszkowo na kolor Traffic white (RAL 9016), Jet black (RAL 9005), White aluminium (RAL 9006) oraz kolory „Fashion collection”. Wysokość stała 740 mm w standardzie, poziomowanie + 10 mm.

### 3.3. Zakres produktowy

#### Podstawa

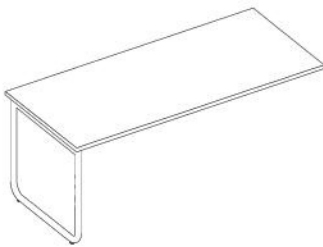

#### Blaty

##### Prostokątne



##### Jednostronnie zaokrąglone

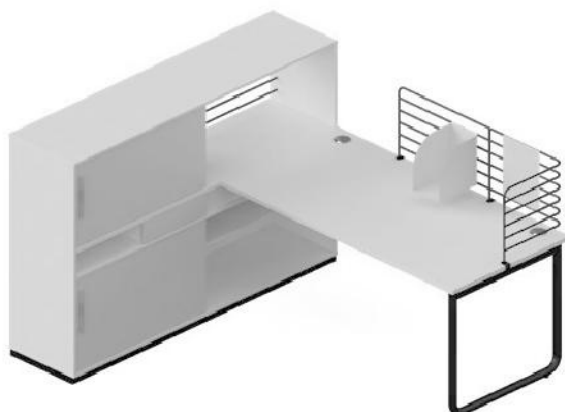

# Opis techniczny

## 4. Stanowiska Workbench do integracji z szafami

### 4.1. Blaty

**Blaty przesuwne** – wykonane z płyty wiórowej dwustronnie melaminowanej (MFC), grubość 25 mm, obrzeże 2 mm klejone.

**Stała dostawka do blatu** – wykonana z płyty wiórowej dwustronnie melaminowanej (MFC), grubość 25 mm, obrzeża 2 mm klejone. Dostawki nie można zamówić osobno, zawsze występuje jako opcjonalna część konfiguracji stanowiska Workbench.

Dostępne kształty blatów: prostokątny blat zaokrąglony jednostronnie promieniem 50 mm.

Otwory pod przelotki lub mediaporty (różne rodzaje i konfiguracje) – dostępne jako opcja.

### 4.2. Podstawa

**Typu „U”** – nogi wykonane ze stalowej rury  $\varnothing$  40 mm zespawane z belką wspornikową o przekroju 40 x 50 mm. W module dodatkowym noga U jest cofnięta od krawędzi blatu o 400 mm.

**Rama** – wykonana z profili stalowych 30 x 40 mm mocowanych do blatu, wyposażona w dedykowane łączniki do integracji z szafą.

Opcje wykończenia: malowana proszkowo na kolor: Traffic white (RAL 9016), Jet black (RAL 9005), White aluminium (RAL 9006) oraz kolory „Fashion collection”.

Wysokość stała 740 mm w standardzie, poziomowanie + 10 mm.

### 4.3. Zakres produktowy

#### Podstawy



Moduł podstawowy stanowiska workbench na podstawie typu „U”, do integracji z szafą.

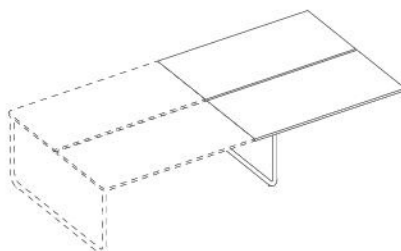

Moduł dodatkowy stanowiska workbench na podstawie typu „U”, do integracji z szafą

#### Blaty

##### Prostokątne

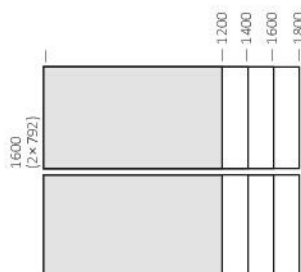

##### Jednostronnie zaokrąglone

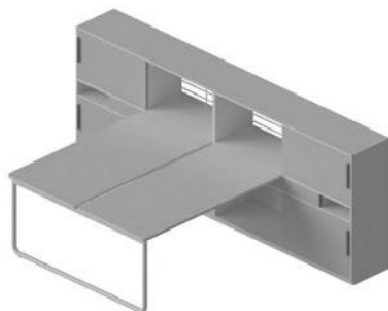
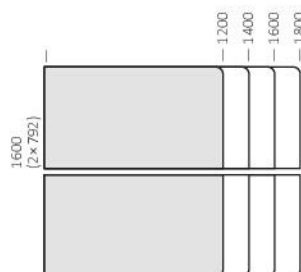

Stanowisko Workbench moduł podstawowy  
Do jednostronnej integracji z szafami

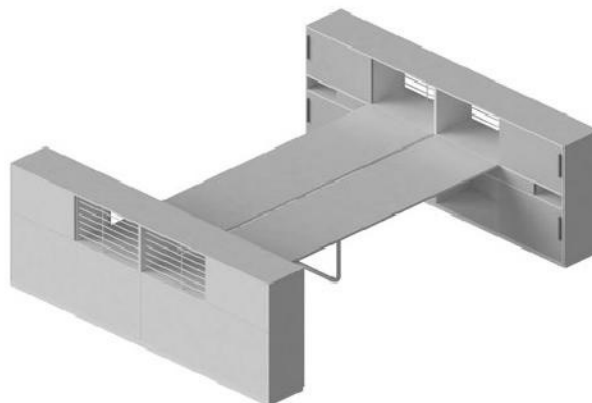

Stanowisko Workbench moduł podstawowy i dodatkowy  
Do dwustronnej integracji z szafami

## 5. Biurko do integracji z sideboardem

### 5.1 Blat

**Blaty stałe** – opcje wykończenia:

- płyta wiórowa dwustronnie melaminowana (MFC), grubość 25 mm, obrzeże 2 mm klejone w standardzie lub laserowe jako opcja,
- laminat – górna część płyty wiórowej pokryta laminatem HPL, część spodnia pokryta laminatem przeciwpędnym w kolorze szarym, grubość 25 mm, obrzeże 2 mm klejone w standardzie,

– linoleum – górna część sklejki brzozonej pokryta naturalnym linoleum, część spodnia pokryta laminatem przeciwpędnym, grubość 25 mm, krawędzie zabezpieczone woskiem (widoczna struktura sklejki).

Dostępny kształt blatów: zaokrąglony dwustronnie promieniem 50 mm.  
Otwory pod przelotki lub mediaporty (różne rodzaje i konfiguracje) – dostępne jako opcja.

### 5.2 Podstawa

**Typu „U”** – nogi wykonane ze stalowej rury  $\varnothing$  40 mm zespawane z belką wspornikową o przekroju 40 x 50 mm.

Rama – wykonana z profili stalowych 30 x 40 mm mocowanych do blatu, wyposażona w dedykowane łączniki do integracji z szafą.

Opcje wykończenia: malowana proszkowo na kolor: Traffic white (RAL 9016), Jet black (RAL 9005), White aluminium (RAL 9006) oraz kolory „Fashion collection”.

Wysokość stała 740 mm w standardzie, poziomowanie + 10 mm.

### 5.3. Zakres produktowy

#### Podstawy

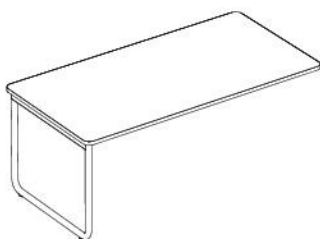

#### Blaty

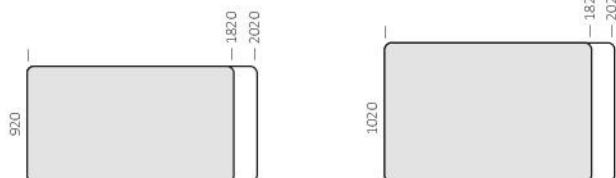

# Opis techniczny

## 6. Sideboard do integracji z biurkiem

### Sideboard – wersje:

#### Dwustronna

- Model A – strona zewnętrzna: 1 drzwi przesuwne, strona wewnętrzna: część otwarta i 3 szuflady metalowe w kolorze czarnym, z wysuwem 80%, z systemem cichego domyku. Zamek jako opcja.
- Model B – strona zewnętrzna: 1 drzwi przesuwne, strona wewnętrzna: 1 drzwi przesuwne.

#### Jednostronna

- Model C – 2 drzwi przesuwne.
- Wszystkie elementy (wieniec górny, korpus, fronty, półki) wykonane z płyty wiórowej dwustronnie melaminowanej (MFC), grubość 18 mm, obrzeże klejone.
- Drzwi przesuwne – wyposażone w system cichego domyku, zamek jako opcja.
- Uchwyty – dostępne tylko dla drzwi przesuwnych w wykończeniach:
- drewniane: buk naturalny, buk biały, buk czarny lub dąb naturalny,
  - metalowe w kolorze alu.

Podstawa metalowa – wykonana z profilu stalowego 40 × 20 mm, malowana proszkowo na kolor Traffic white (RAL 9016), Jet black (RAL 9005), White aluminium (RAL 9006) oraz kolory „Fashion collection”.

W standardzie wszystkie sideboardy są zmontowane.

### 6.1. Zakres produktowy

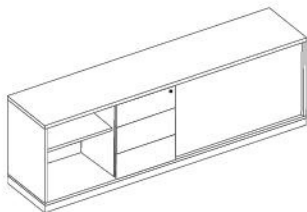

Widok z przodu

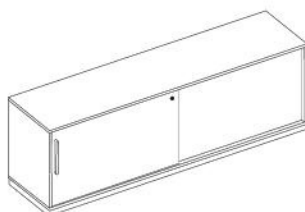

Widok z przodu

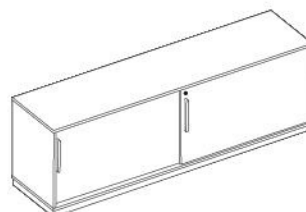

Widok z przodu  
Model C

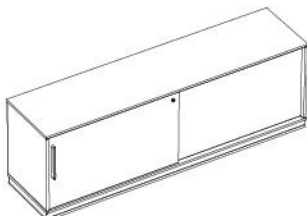

Widok z tyłu  
Model A

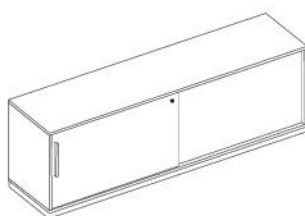

Widok z tyłu  
Model B

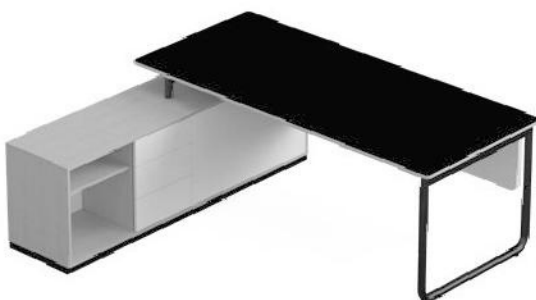



## 7. Stół wysoki do integracji z szafą

### 7.1. Blat

**Blaty stałe** – wykonane z płyty wiórowej dwustronnie melaminowanej (MFC), grubość 18 mm, obrzeże 2 mm klejone. Blat dostępny w wersji jednostronnie zaokrąglonej promieniem 50 mm. Otwory pod przelotki lub mediaporty (różne rodzaje i konfiguracje) – dostępne jako opcja.

### 7.2. Podstawa

**Typu „U”** – nogi wykonane z rury stalowej  $\varnothing$  40 mm zespawane z belką wspornikową o przekroju 40 x 50 mm. **Rama** – wykonana z profili stalowych 30 x 40 mm mocowanych do blatu, wyposażona w dedykowane łączniki do integracji z szafą.

Opcje wykończenia: malowana proszkowo na kolor Traffic white (RAL 9016), Jet black (RAL 9005), White aluminium (RAL 9006) oraz kolory „Fashion collection”. Wysokość stała 1117 mm w standardzie, poziomowanie + 10 mm.

### 7.3. Zakres produktowy

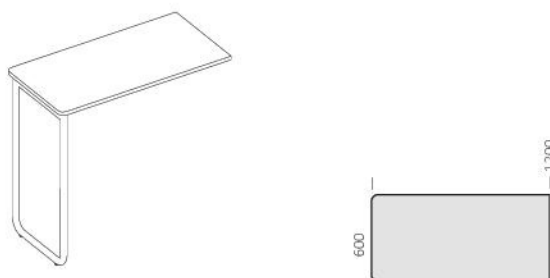

## 8. Szafka do integracji z wysokim stołem

Wszystkie elementy (wieniec górny, korpus, fronty, półki) wykonane z płyty wiórowej dwustronnie melaminowanej (MFC), grubość 18 mm, obrzeże klejone. **Drzwi przesuwne** – wyposażone w system cichego domyku, zamek jako opcja

**Uchwyty** – dostępne tylko dla drzwi przesuwnych w wykończeniach:  
– drewniane: buk naturalny, buk biały, buk czarny lub dąb naturalny,  
– metalowe w kolorze alu.  
**Podstawa metalowa** – wykonana z profilu stalowego 40 x 20 mm, malowana proszkowo na kolor Traffic white (RAL 9016), Jet black (RAL 9005), White aluminium (RAL 9006) oraz kolory „Fashion collection”.

**Panel metalowy** – wykonany z pręta  $\varnothing$  10 mm, malowanego proszkowo na kolor Traffic white (RAL 9016), Jet black (RAL 9005), White aluminium (RAL 9006) oraz kolory „Fashion collection”, zawsze na ten sam kolor co podstawa.

W standardzie wszystkie szafki są zmontowane.

### 8.1. Zakres produktowy

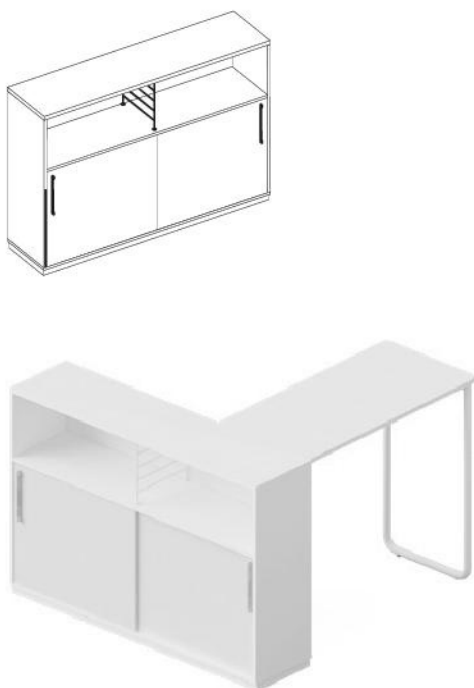

# Opis techniczny

## 9. Tabela dostępnych możliwości łączenia blatów i obrzeży

|                     |          | Wykończenie blatu – płyta wiórowa dwustronnie melaminowana (MFC) |           |           |           |           |           |           |           |           |           |
|---------------------|----------|--|-----------|-----------|-----------|-----------|-----------|-----------|-----------|-----------|-----------|
|                     |          | BI<br>(G)  | MB<br>(4) | MP<br>(P) | BZ<br>(I) | CC<br>(K) | MS<br>(E) | NM<br>(5) | NR<br>(6) | NS<br>(7) |           |
| Wykończenie obrzeża | Laserowe | BI (G)   | <b>BI</b> | 4G        | PG        | IG        | KG        | EG        | 5G        | 6G        | 7G        |
|                     |          | MB (4)   | G4        | <b>MB</b> | P4        | I4        | K4        | E4        | 54        | 64        | 74        |
|                     |          | MP (P)   | GP        | 4P        | <b>MP</b> | IP        | KP        | EP        | 5P        | 6P        | 7P        |
|                     |          | NB (U)   | GU        | 4U        | PU        | IU        | KU        | EU        | 5U        | 6U        | 7U        |
|                     |          | NH (3)   | G3        | 43        | P3        | I3        | K3        | E3        | 53        | 63        | 73        |
|                     |          | NJ (2)   | G2        | 42        | P2        | I2        | K2        | E2        | 52        | 62        | 72        |
|                     |          | NA (X)   | GX        | 4X        | PX        | IX        | KX        | EX        | 5X        | 6X        | 7X        |
|                     | Klejone  | BI (G)   | <b>BI</b> | 4G        | PG        | IG        | KG        | EG        | 5G        | 6G        | 7G        |
|                     |          | MB (4)   | G4        | <b>MB</b> | P4        | I4        | K4        | E4        | 54        | 64        | 74        |
|                     |          | MP (P)   | GP        | 4P        | <b>MP</b> | IP        | KP        | EP        | 5P        | 6P        | 7P        |
|                     |          | BZ (I)   | GI        | 4I        | PI        | <b>BZ</b> | KI        | EI        | 5I        | 6I        | 7I        |
|                     |          | CC (K)   | GK        | 4K        | PK        | IK        | <b>CC</b> | EK        | 5K        | 6K        | 7K        |
|                     |          | MS (E)   | GE        | 4E        | PE        | IE        | KE        | <b>MS</b> | 5E        | 6E        | 7E        |
|                     |          | NM (5)   | G5        | 45        | P5        | I5        | K5        | E5        | <b>NM</b> | 65        | 75        |
|                     |          | NR (6)   | G6        | 46        | P6        | I6        | K6        | E6        | 56        | <b>NR</b> | 76        |
|                     |          | NS (7)   | G7        | 47        | P7        | I7        | K7        | E7        | 57        | 67        | <b>NS</b> |
|                     |          | NA (X)   | GX        | 4X        | PX        | IX        | KX        | EX        | 5X        | 6X        | 7X        |
|                     |          | NB (U)   | GU        | 4U        | PU        | IU        | KU        | EU        | 5U        | 6U        | 7U        |
|                     |          | NC (9)   | G9        | 49        | P9        | I9        | K9        | E9        | 59        | 69        | 79        |
|                     |          | NH (3)   | G3        | 43        | P3        | I3        | K3        | E3        | 53        | 63        | 73        |
|                     |          | NJ (2)   | G2        | 42        | P2        | I2        | K2        | E2        | 52        | 62        | 72        |
|                     |          | NL (0)   | G0        | 40        | P0        | I0        | K0        | E0        | 50        | 60        | 70        |
|                     |          | NT (R)   | GR        | 4R        | PR        | IR        | KR        | ER        | 5R        | 6R        | 7R        |
|                     |          | NV (W)   | GW        | 4W        | PW        | IW        | KW        | EW        | 5W        | 6W        | 7W        |
|                     |          | NP (J)   | GJ        | 4J        | PJ        | IJ        | KJ        | EJ        | 5J        | 6J        | 7J        |
|                     |          | NZ (L)   | GL        | 4L        | PL        | IL        | KL        | EL        | 5L        | 6L        | 7L        |
|                     |          | MK (1)   |           |           |           |           |           |           |           |           |           |
|                     |          | NK (Y)   | GY        | 4Y        | PY        | IY        | KY        | EY        | 5Y        | 6Y        | 7Y        |
| ML (F)              | GF       | 4F   | PF        | IF        | KF        | EF        | 5F        | 6F        | 7F        |           |           |

Kod GL określa kolor blatu jako: płyta wiórowa dwustronnie melaminowana (MFC)  
w kolorze białym BI (G) obrzeże w kolorze Natural Hickory NZ (L)



## Wykończenie blatu – płyta wiórowa dwustronnie melaminowana (MFC)

| NA<br>(X) | NB<br>(U) | NC<br>(9) | NH<br>(3) | NJ<br>(2) | NL<br>(0) | NT<br>(R) | NV<br>(W) | NP<br>(J) | NZ<br>(L) | MK<br>(1) | NK<br>(Y) | ML<br>(F) |
|-----------|-----------|-----------|-----------|-----------|-----------|-----------|-----------|-----------|-----------|-----------|-----------|-----------|
| XG        | UG        | 9G        | 3G        | 2G        | 0G        | RG        | WG        | JG        | LG        |           | YG        | FG        |
| X4        | U4        | 94        | 34        | 24        | 04        | R4        | W4        | J4        | L4        |           | Y4        | F4        |
| XP        | UP        | 9P        | 3P        | 2P        | 0P        | RP        | WP        | JP        | LP        |           | YP        | FP        |
|           | <b>NB</b> |           |           |           |           |           |           |           |           |           | YU        |           |
|           |           |           | <b>NH</b> |           |           |           |           |           |           |           | Y3        |           |
|           |           |           |           | <b>NJ</b> |           |           |           |           |           |           | Y2        |           |
| <b>NA</b> |           |           |           |           |           |           |           |           |           |           | YX        |           |
| XG        | UG        | 9G        | 3G        | 2G        | 0G        | RG        | WG        | JG        | LG        |           | YG        | FG        |
| X4        | U4        | 94        | 34        | 24        | 04        | R4        | W4        | J4        | L4        |           | Y4        | F4        |
| XP        | UP        | 9P        | 3P        | 2P        | 0P        | RP        | WP        | JP        | LP        |           | YP        | FP        |
| XI        | UI        | 9I        | 3I        | 2I        | 0I        | RI        | WI        | JI        | LI        |           | YI        | FI        |
| XK        | UK        | 9K        | 3K        | 2K        | 0K        | RK        | WK        | JK        | LK        |           | YK        | FK        |
| XE        | UE        | 9E        | 3E        | 2E        | 0E        | RE        | WE        | JE        | LE        |           | YE        | FE        |
| X5        | U5        | 95        | 35        | 25        | 05        | R5        | W5        | J5        | L5        |           | Y5        | F5        |
| X6        | U6        | 96        | 36        | 26        | 06        | R6        | W6        | J6        | L6        |           | Y6        | F6        |
| X7        | U7        | 97        | 37        | 27        | 07        | R7        | W7        | J7        | L7        |           | Y7        | F7        |
| <b>NA</b> |           |           |           |           |           |           |           |           |           |           | YX        |           |
|           | <b>NB</b> |           |           |           |           |           |           |           |           |           | YU        |           |
|           |           | <b>NC</b> |           |           |           |           |           |           |           |           | Y9        |           |
|           |           |           | <b>NH</b> |           |           |           |           |           |           |           | Y3        |           |
|           |           |           |           | <b>NJ</b> |           |           |           |           |           |           | Y2        |           |
|           |           |           |           |           | <b>NL</b> |           |           |           |           |           | Y0        |           |
|           |           |           |           |           |           | <b>NT</b> |           |           |           |           | YR        |           |
|           |           |           |           |           |           |           | <b>NV</b> |           |           |           | YW        |           |
|           |           |           |           |           |           |           |           | <b>NP</b> |           |           | IJ        |           |
|           |           |           |           |           |           |           |           |           | <b>NZ</b> |           | IL        |           |
|           |           |           |           |           |           |           |           |           |           | <b>MK</b> |           |           |
| XY        | UY        | 9Y        | 2Y        | 2Y        | OY        | RY        | WY        | JY        | LY        |           | <b>NK</b> | FY        |
|           |           |           |           |           |           |           |           |           |           |           | YF        | <b>ML</b> |

# Opis techniczny

## 10. Panele

### 10.1. Panele do biurek

Panel górny metalowy, kątowy (wysoki i niski) – wykonany z metalowego pręta  $\varnothing$  10 mm.

Typy:

- wysoki (wysokość 430 mm),
- niski (wysokość 300 mm).

Opcje wykończenia: malowany proszkowo na kolor Traffic white (RAL 9016), Jet black (RAL 9005), White aluminium (RAL 9006) oraz kolory „Fashion collection”.

Montaż bez użycia narzędzi – nasunięty na górną krawędź blatu.

Nakładka tapicerowana na panel metalowy

– wykonana z tkaniny, zasuwana na zamek błyskawiczny. Dedykowana do metalowych paneli do biurek, stanowisk workbench i w szafach.

Panel górny tapicerowany, frontowy (wysoki i niski) – szkielec wykonany z drewnianej ramy,

grubość 22 mm, z rdzeniem z miękkiej płyty pilśniowej, grubość 8 mm, pokryty pianką i tkaniną tapicerską z poziomymi przeszyciami. Możliwość wbijania pinezek.

Grubość panelu 32 mm, krawędzie zaokrąglone promieniem 40 mm.

Szyna organizacyjna wykonana z pręta metalowego  $\varnothing$  10 mm, malowanego proszkowo na kolor Traffic white (RAL 9016), Jet black (RAL 9005), White aluminium (RAL 9006) oraz kolory „Fashion collection”, dostępna jako opcja.

Typy panelu:

- wysoki (wysokość 660 mm),
- niski (wysokość 530 mm).

Opcje wykończenia uchwytów: malowane proszkowo na kolor Traffic white (RAL 9016), Jet black (RAL 9005), White aluminium (RAL 9006) oraz kolory „Fashion collection”.

Montaż za pomocą metalowych uchwytów do ramy biurka, (podstawa typu „U”) lub nasuwany na krawędź blatu (podstawa typu „T”).

CS5040 panel górny tapicerowany, frontowy – szkielec wykonany z 8 mm surowej płyty wiórowej pokryty dwustronnie płytą pilśniową o grubości 8 mm co zapewnia funkcję wbijania pinezek, pokrowiec z tkaniny tapicerskiej. Grubość panelu 24 mm, górne krawędzie zaokrąglone promieniem 50 mm.

CS5040 panel górny filcowy, frontowy – wykonany z termoformowanego filcu w kolorze jasno lub ciemno szarym. Grubość panelu 24 mm, górne krawędzie zaokrąglone promieniem 40 mm.

Montaż za pomocą metalowych uchwytów do ramy biurka, (podstawa typu „U”) lub nasuwany na krawędź blatu (podstawa typu „T”).

Panel filcowy jest umieszczony w uchwycie w kształcie litery U i można go łatwo wyjąć.

Opcje wykończenia uchwytów: malowane proszkowo na kolor Traffic white (RAL 9016), Jet black (RAL 9005), White aluminium (RAL 9006) oraz kolory „Fashion collection”.

Panel dolny tapicerowany, frontowy –

konstrukcja wykonana z płyty wiórowej dwustronnie melaminowanej (MFC), grubość 18 mm, pokryty pianką i tkaniną tapicerską z poziomymi przeszyciami.

Grubość panelu 28 mm, krawędzie zaokrąglone promieniem 40 mm.

Montaż za pomocą metalowych uchwytów do ramy biurka, (podstawa typu „U”) lub bezpośrednio do blatu (podstawa typu „T”).

Opcje wykończenia uchwytów: malowane proszkowo na kolor Traffic white (RAL 9016), Jet black (RAL 9005), White aluminium (RAL 9006) oraz kolory „Fashion collection”.

Uwaga: brak możliwości jednoczesnego montażu panelu górnego i dolnego.

Panel górny, tapicerowany, boczny – szkielec wykonany z drewnianej ramy, grubość 22 mm i rdzenia z miękkiej płyty pilśniowej, grubość 8 mm, pokryty pianką i tkaniną tapicerską z poziomymi przeszyciami. Możliwość wbijania pinezek.

Grubość panelu 32 mm, krawędzie zaokrąglone promieniem 40 mm. Montaż za pomocą metalowych uchwytów nasuwanych na krawędź blatu.

Opcje wykończenia uchwytów: malowane proszkowo na kolor Traffic white (RAL 9016), Jet black (RAL 9005), White aluminium (RAL 9006) oraz kolory „Fashion collection”.

### 10.2. Panele do stanowisk Workbench

Panel górny, metalowy, frontowy – wykonany z metalowego pręta  $\varnothing$  10 mm.

Opcje wykończenia: malowany proszkowo na kolor Traffic white (RAL 9016), Jet black (RAL 9005), White aluminium (RAL 9006) oraz kolory „Fashion collection”.

Montaż bez użycia narzędzi – nasunięty na górną krawędź blatu.

Panel górny tapicerowany, frontowy (wysoki i niski) – szkielec wykonany z drewnianej ramy, grubość 22 mm, z rdzeniem z miękkiej płyty pilśniowej, grubość 8 mm, pokryty pianką i tkaniną tapicerską z poziomymi przeszyciami. Możliwość wbijania pinezek.

Grubość panelu 32 mm, krawędzie zaokrąglone promieniem 40 mm.

Szyna organizacyjna wykonana z pręta metalowego  $\varnothing$  10 mm, malowanego proszkowo na kolor Traffic white (RAL 9016), Jet black (RAL 9005), White aluminium (RAL 9006) oraz kolory „Fashion collection”, dostępna tylko do podstawy typu „U”.

Typy panelu:

- wysoki (wysokość 530 mm dla podstawy typu „U”, i 737 mm dla podstawy typu „H”),
- niski (wysokość 400 mm dla podstawy typu „U”, i 607 mm dla podstawy typu „H”).

Opcje wykończenia uchwytów: malowane proszkowo na kolor Traffic white (RAL 9016), Jet black (RAL 9005), White aluminium (RAL 9006) oraz kolory „Fashion collection”.

Montaż za pomocą metalowych uchwytów do ramy stanowiska workbench (podstawa typu „U”) lub do metalowej belki (podstawa typu „H”).

CS5040 panel górny tapicerowany, frontowy – szkielec wykonany z 8 mm surowej płyty wiórowej pokryty dwustronnie płytą pilśniową o grubości 8 mm co zapewnia funkcję wbijania pinezek, pokrowiec z tkaniny tapicerskiej. Grubość panelu 24 mm, górne krawędzie zaokrąglone promieniem 50 mm.

Opcje wykończenia uchwytów: malowane proszkowo na kolor Traffic white (RAL 9016), Jet black (RAL 9005), White aluminium (RAL 9006) oraz kolory „Fashion collection”. Montaż za pomocą uchwytów do ramy biurka (podstawa typu „U”).

## 10.3. Zakres produktowy

### Panele do biurek

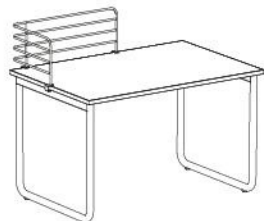

Panel górny metalowy kątowy



Panel górny tapicerowany, frontowy, do podstawy typu „U”



Panel górny tapicerowany, frontowy, do podstawy typu „T”

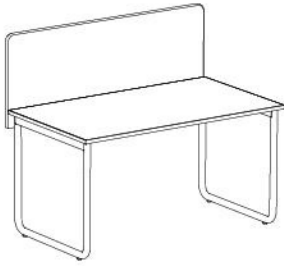

CS5040 panel górny tapicerowany/filcowy, frontowy, do nogi typu „U”

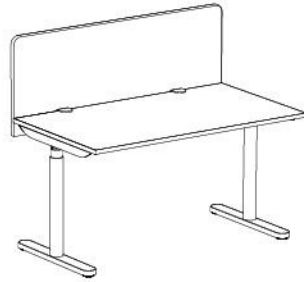

CS5040 panel górny tapicerowany/filcowy, frontowy, do nogi typu „T”

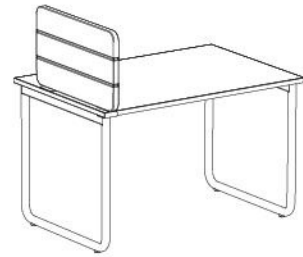

Panel górny, boczny, tapicerowany



Panel dolny frontowy, tapicerowany, do nogi typu „U”

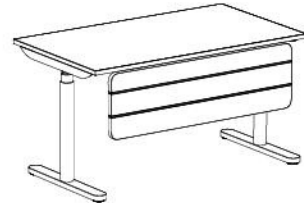

Panel dolny frontowy, tapicerowany, do nogi typu „T”

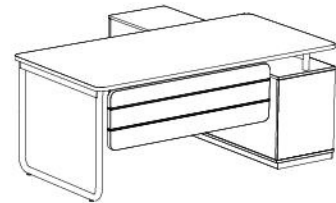

Panel dolny frontowy, tapicerowany, do biurka zintegrowanego z sideboardem

## Panele do stanowisk Workbench

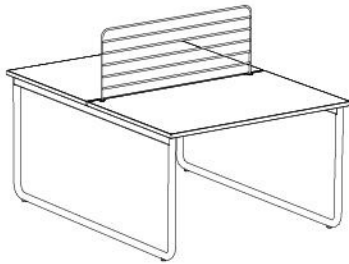

Panel górny, metalowy, frontowy do podstawy typu „U”

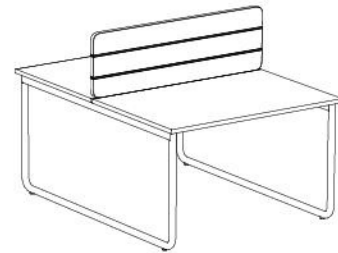

Panel górny tapicerowany, frontowy, do podstawy typu „U”

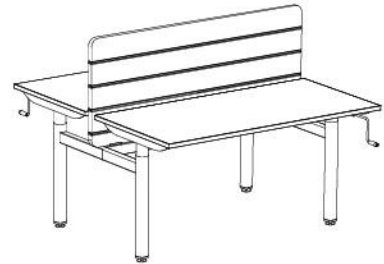

Panel górny tapicerowany, frontowy, do podstawy typu „H”

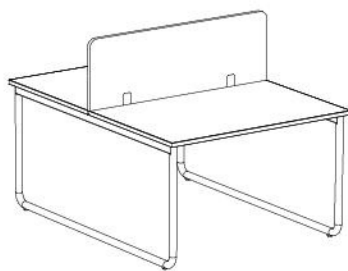

CS5040 panel górny tapicerowany, frontowy, do podstawy typu „U”

## 11. Organizacja okablowania

### Kanały kablowe poziome

**Metalowy** – modułowy, wykonany z blachy, grubość 1 mm, malowany proszkowo na kolor czarny. Montaż do ramy biurka bez użycia narzędzi, za pomocą plastikowych łączników, (dedykowany do biurek i stanowisk workbench na podstawie typu „U”).

**Tapicerowany** – wykonany z tkaniny ze wzmocnieniem w dolnej części. Montaż do ramy biurka bez użycia narzędzi za pomocą plastikowych łączników (do biurek na podstawie typu „U”) lub bezpośrednio do blatu przy użyciu plastikowych łączników (do biurek na podstawie typu „T” lub „H”).

### Kanały kablowe pionowe

**Tapicerowany** – wykonany z tkaniny, zasuwany zamkiem błyskawicznym. Montaż do ramy biurka za pomocą plastikowych łączników (tylko do biurka ze stałą wysokością) lub bezpośrednio do blatu przy użyciu plastikowych łączników. Kanały dostępne o średnicy 38 lub 65 mm i w różnych długościach, w zależności od wysokości biurka i możliwości jej regulacji.



# Opis techniczny

## 12. Big Orga Tower, wolnostojący

### 12.1. Big Orga Tower – wersje

**Szuflada niska + regał z plecami płytowymi** – korpus, plecy, fronty i szuflada wykonane z płyty wiórowej dwustronnie melaminowanej (MFC), grubość 18 mm, wieniec górny i środkowa półka o grubości 25 mm, obrzeże klejone.

**Szuflada** – zawiera 3 półki, zamek jako opcja. Ze względu na bezpieczeństwo standardowo dołączone są dodatkowe kółka.

**Uchwyty** – dostępne wersje:

- drewniane: buk naturalny, buk biały, buk czarny lub dąb naturalny,
- metalowe w kolorze alu.

**Podstawa metalowa** – wykonana z profilu stalowego 20 × 20 mm, malowanego proszkowo na kolor Traffic white (RAL 9016), Jet black (RAL 9005), White aluminium (RAL 9006) oraz kolory „Fashion collection”.

Wysokość: 3 OH (1117 mm)

Szerokość: 400 mm

Głębokość: 800 mm

**Szuflada niska + regał z panelem metalowym** – korpus, plecy, fronty i szuflada wykonane z płyty wiórowej dwustronnie melaminowanej (MFC), grubość 18 mm, wieniec górny i środkowa półka o grubości 25 mm, obrzeże klejone.

**Panel metalowy** – wykonany z pręta Ø 10 mm, malowanego proszkowo na kolor Traffic white (RAL 9016), Jet black (RAL 9005), White aluminium (RAL 9006) oraz kolory „Fashion collection”, zawsze w tym samym kolorze co metalowa podstawa.

**Szuflada** – zawiera 3 półki, zamek jako opcja. Ze względu na bezpieczeństwo standardowo dołączone są dodatkowe kółka.

**Uchwyty** – dostępne wersje:

- drewniane: buk naturalny, buk biały, buk czarny lub dąb naturalny,
- metalowe w kolorze alu.

**Podstawa metalowa** – wykonana z profilu stalowego 20 × 20 mm, malowanego proszkowo na kolor Traffic white (RAL 9016), Jet black (RAL 9005), White aluminium (RAL 9006) oraz kolory „Fashion collection”.

Wysokość: 3 OH (1117 mm)

Szerokość: 400 mm

Głębokość: 800 mm

**Szuflada wysoka + dwa piórniki** – wszystkie elementy wykonane z płyty wiórowej dwustronnie melaminowanej (MFC), grubość 18 mm, obrzeże klejone.

**Szuflada** – zawiera 3 półki wyposażone w dwa piórniki z tworzywa w kolorze białym, zamek jako opcja. Szuflada jest wyposażona w system cichego domyku. Ze względu na bezpieczeństwo standardowo dołączone są dodatkowe kółka.

**Akcesoria** – 2 × ładowarka USB w kolorze czarnym wewnątrz szuflady oraz przelotka znajdująca się na środku lub w dolnej części ściany bocznej – dostępne jako opcja.

- drewniane: buk naturalny, buk biały, buk czarny lub dąb naturalny,
- metalowe w kolorze alu.

**Podstawa metalowa** – wykonana z profilu stalowego 20 × 20 mm, malowanego proszkowo na kolor Traffic white (RAL 9016), Jet black (RAL 9005), White aluminium (RAL 9006) oraz kolory „Fashion collection”.

Wysokość: 3,5 OH (1212 mm)

Szerokość: 445 mm

Głębokość: 800 mm

W standardzie wszystkie Big Orga Tower są zmontowane.

### 12.2. Zakres produktowy



Szuflada niska + regał z plecami płytowymi

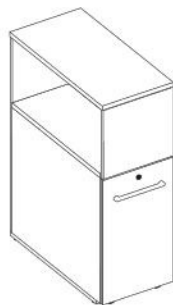

Szuflada niska + regał z panelem metalowym

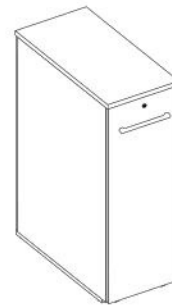

Szuflada wysoka + dwa piórniki

## 13. Szafy niskie z tapicerowanym siedziskiem

**13.1. Szafy niskie z siedziskiem – wersje**  
**Jednostronna** - 1 drzwi przesuwne i część otwarta.

**Dwustronna** - 1 drzwi przesuwne z każdej strony.

Boki i wieniec górny wykonane z płyty wiórowej dwustronnie melaminowanej (MFC), grubość 25 mm. Plecy, wieniec dolny i fronty o grubości 18 mm. Obrzeże klejone.

**Drzwi przesuwne** – wyposażone w system cichego domyku, bez zamka.

**Tapicerowana nakładka na siedzisko** – wykonana z płyty wiórowej, grubość 12 mm, pokryta pianką ciętą, grubość 27 mm, gęstość 43 kg / m<sup>3</sup>. Grubość całkowita 40 mm. Szafa zawiera 2 nakładki na siedzisko, mocowane na rzepy do wieńca górnego, szerokość każdej nakładki 774 mm.

**Tapicerowana nakładka oparcia** – struktura podobna do nakładki siedziska. Wysokość całkowita 270 mm.

Szafa może być wyposażona w 1 lub 2 nakładki na oparcie z mocowaniem na rzepy do boku szafy.

**Uchwyty – dostępne wersje:**

- drewniane: buk naturalny, buk biały, buk czarny lub dąb naturalny
- metalowe w kolorze alu.

**Podstawa metalowa** – wykonana z profilu stalowego 40 × 20 mm, malowanego proszkowo na kolor Traffic white (RAL 9016), Jet black (RAL 9005), White aluminium (RAL 9006) oraz kolory „Fashion collection”.

W standardzie szafy są zmontowane z wyjątkiem nakładek na siedzisko i oparcie.

## 13.2. Zakres produktowy

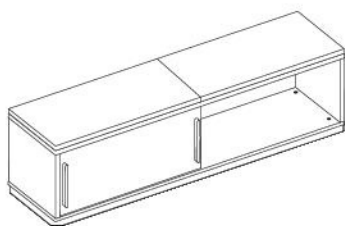

Szafa jednostronna niska  
Nakładki na siedzisko

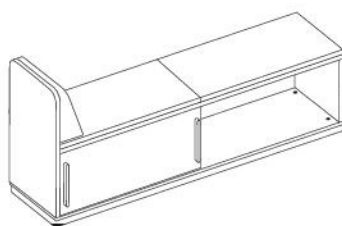

Szafa jednostronna niska  
Nakładki na siedzisko i jedno oparcie z nakładką

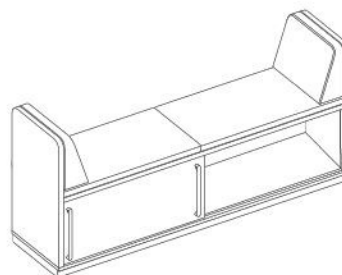

Szafa jednostronna niska  
Nakładki na siedzisko i dwa oparcia z nakładkami

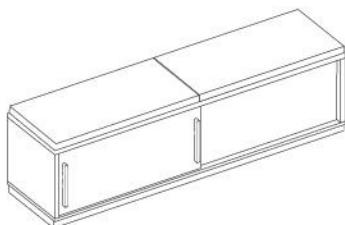

Szafa dwustronna niska  
Nakładki na siedzisko

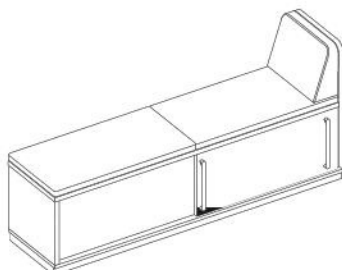

Szafa dwustronna niska  
Nakładki na siedzisko i jedno oparcie z nakładką

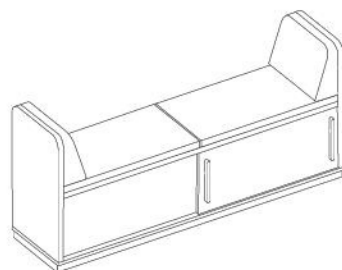

Szafa dwustronna niska  
Nakładki na siedzisko i dwa oparcia z nakładkami

## 14. Szafy

**14.1. Szafy – wersje**

**Jednostronna, wolnostojąca**

**Dwustronna, wolnostojąca**

**Jednostronna, do integracji z biurkiem**

**lub stanowiskiem Workbench**

**Dwustronna, do integracji z biurkiem**

**lub stanowiskiem Workbench**

Korpus, plecy, front, półki i wieniec górny wykonane z płyty wiórowej dwustronnie melaminowanej (MFC), grubość 18 mm, półka konstrukcyjna o grubości 25 mm, obrzeże klejone.

**Drzwi przesuwne (górne i dolne)** – wyposażone w system cichego domyku, zamek jako opcja za wyjątkiem górnych drzwi przesuwnych.

**Panel metalowy** – wykonany z metalowego pręta  $\varnothing$  10 mm, malowany proszkowo na kolor Traffic white (RAL 9016), Jet black (RAL 9005), White aluminium (RAL 9006) oraz kolory „Fashion collection”, zawsze w tym samym kolorze co metalowa podstawa.

**Szuflady** – wykonane z metalu, wyposażone w system cichego domyku, zamek jako opcja.

**Uchwyty** – dostępne wersje:

- drewniane: buk naturalny, buk biały, buk czarny lub dąb naturalny,
- metalowe w kolorze alu.

**Podstawa metalowa** – wykonana z profilu stalowego 40 × 20 mm, malowanego proszkowo na kolor Traffic white (RAL 9016), Jet black (RAL 9005), White aluminium (RAL 9006) oraz kolory „Fashion collection”. Każda szafa wyposażona w stopki poziomujące.

**Uwaga:** szafy do integracji są wyposażone w dedykowane metalowe złącza do montażu szafy z biurkiem lub stanowiskiem Workbench. Szafy można integrować tylko z biurkiem lub stanowiskiem Workbench na podstawie typu „U”.

W standardzie wszystkie szafy są w pełni zmontowane.

# Opis techniczny

## 14.2. Zakres produktowy

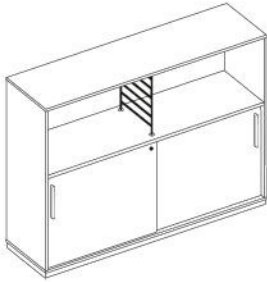

Szafa wolnostojąca, jednostronna  
Model D

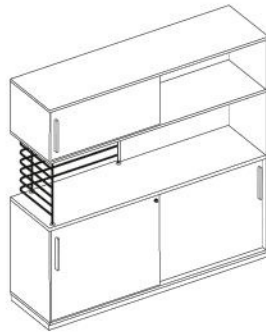

Szafa wolnostojąca, jednostronna  
Model L

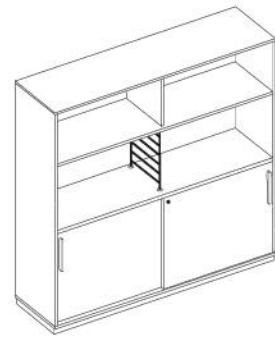

Szafa wolnostojąca, jednostronna  
Model M



Szafa wolnostojąca, dwustronna  
Model C

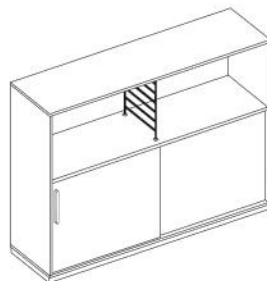

Szafa wolnostojąca, dwustronna  
Model D



Szafa jednostronna do integracji  
Model B

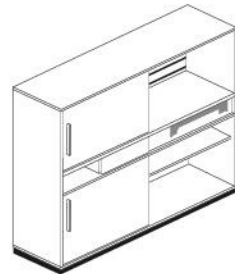

Szafa jednostronna do integracji  
Model D

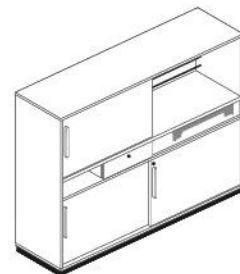

Szafa jednostronna do integracji  
Model F

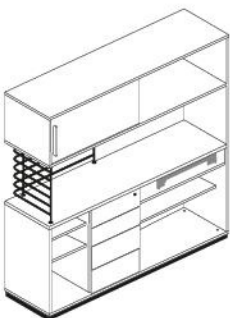

Szafa jednostronna do integracji  
Model H

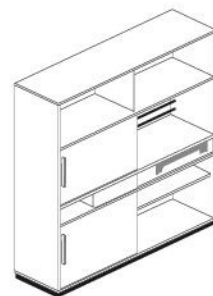

Szafa jednostronna do integracji  
Model I

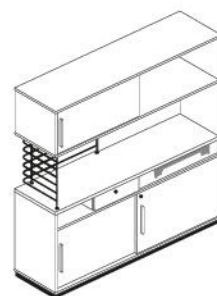

Szafa jednostronna do integracji  
Model L



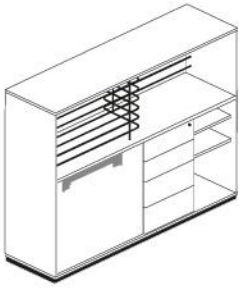

Szafa dwustronna do integracji  
Model A

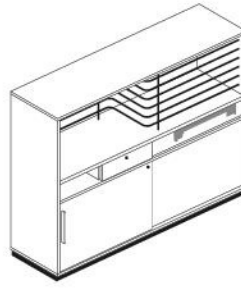

Szafa dwustronna do integracji  
Model C

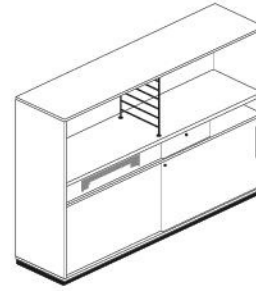

Szafa dwustronna do integracji  
Model D

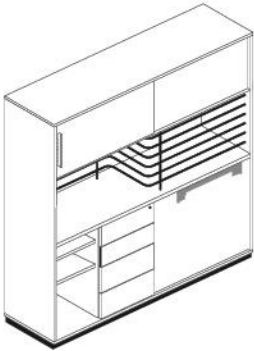

Szafa dwustronna do integracji  
Model F

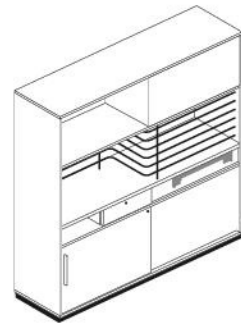

Szafa dwustronna do integracji  
Model I

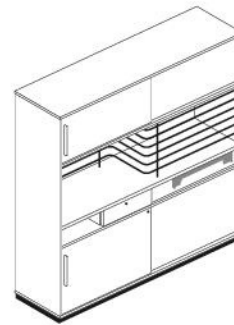

Szafa dwustronna do integracji  
Model J

## 15. Szafy typu locker

Szafy typu locker są dostępne z następującą ilością skrytek: 9, 12 lub 16.

Wymiary wewnętrzne pojedynczej skrytki: wysokość 370 mm, szerokość 370 mm, głębokość 400 mm.

**Konstrukcja** – wszystkie elementy wykonane są z płyty wiórowej dwustronnie melaminowanej (MFC), grubość 18 mm, obrzeże klejone.

### Typy drzwi:

- pełne,
  - z wrzutnią na korespondencję.
- Drzwi są wyposażone w zawiasy, kąt otwarcia 110° system ciechego domyku.

Opcje wykończenia drzwi:

- płyta wiórowa dwustronnie melaminowana (MFC), grubość 18 mm, obrzeże klejone,
- laminat – przednia część sklejki pokryta laminatem HPL, część tylna pokryta laminatem przeciwpędnym w kolorze szarym, grubość 16 mm, krawędzie zabezpieczone woskiem (widoczna struktura sklejki). Dostępne wersje kolorystyczne frontów na str. 154-155.

**Wrzutnia na korespondencję** – dwustronnie zaokrąglone wycięcia w drzwiach, wymiary: szerokość 312 mm, wysokość 21 mm.

- w drzwiach z płyty wiórowej dwustronnie melaminowanej (MFC), krawędź szczeliny zabezpieczona jest osłoną z tworzywa sztucznego dostępną w kolorze białym, alu lub czarnym.
- w drzwiach ze sklejki pokrytej laminatem krawędź otworu zabezpieczona jest woskiem (widoczna struktura sklejki). Wycięcia pełnią rolę uchwytów.

### Zamki:

- cylindryczny z wymienną wkładką,
- zamek szyfrowy mechaniczny w kolorze czarnym typu „fixed code” (stały kod) lub dostępny na zapytanie klienta typ „free code” (kod zmienny)
- zamek elektroniczny z czytnikiem RFID i kluczem kartą, kompatybilny z systemem Mifare, zamek ukryty za drzwiami.

Zamek wyposażony jest w przypisaną kartę użytkownika.

Karta master i karta programowa do celów administracyjnych są przypisane do danej szafy.

### Uchwyty:

- drewniane dostępne w kolorach: buk naturalny, buk biały, buk czarny lub dąb naturalny,
- metalowe w kolorze alu.

Uchwyty mają zastosowanie tylko do pełnych drzwi z zamkiem cylindrycznym lub z zamkiem z czytnikiem RFID.

**Podstawa metalowa** – wykonana z profilu stalowego 40 × 20 mm, malowana proszkowo na kolor Traffic white (RAL 9016), Jet black (RAL 9005), White aluminium (RAL 9006). Każda szafa posiada stopki poziomujące.

**Akcesoria** – ładowarka 2 × USB w kolorze czarnym mocowana wewnątrz każdej skrytki, dostępna jako opcja.

W standardzie wszystkie szafy są zmontowane.

### 15.1. Zakres produktowy



Szafa typu locker – skrytki z drzwiami pełnymi  
9 skrytek



Szafa typu locker – skrytki z drzwiami pełnymi  
12 skrytek



Szafa typu locker – skrytki z drzwiami pełnymi  
12 skrytek



Szafa typu locker – skrytki z drzwiami pełnymi  
16 skrytek

# Opis techniczny



Szafa typu locker – skrytki z wrzutnią na korespondencję  
9 skrytek



Szafa typu locker – skrytki z wrzutnią na korespondencję  
12 skrytek



Szafa typu locker – skrytki z wrzutnią na korespondencję  
12 skrytek



Szafa typu locker – skrytki z wrzutnią na korespondencję  
16 skrytek

## 15.2. Drzwi – wersje kolorystyczne

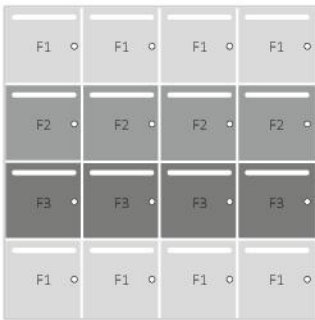

Drzwi – wersja kolorystyczna A

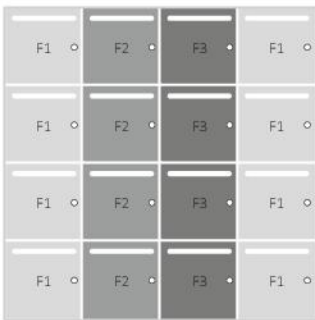
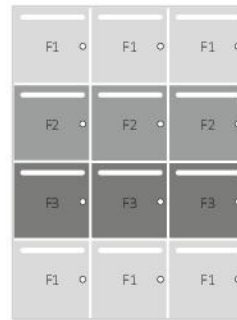
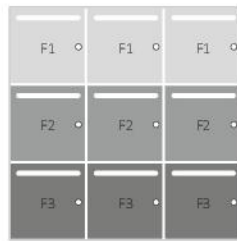

Drzwi – wersja kolorystyczna B

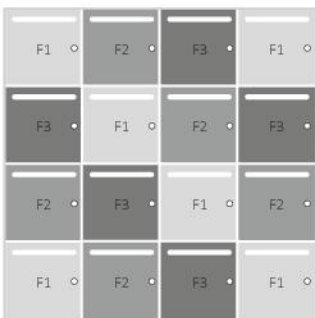

Drzwi – wersja kolorystyczna C

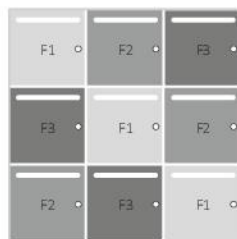



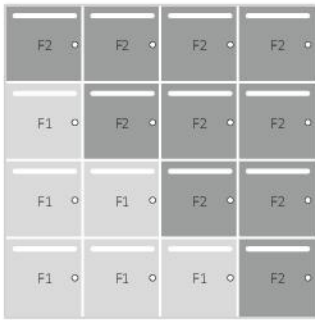

Drzwi – wersja kolorystyczna D

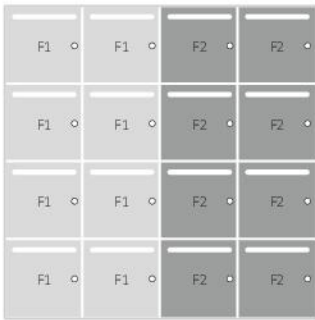
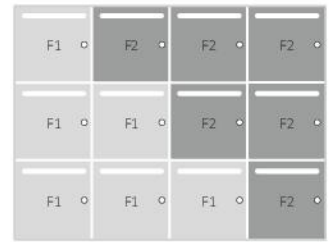

Drzwi – wersja kolorystyczna E

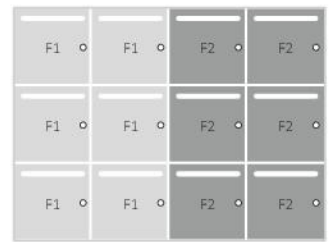
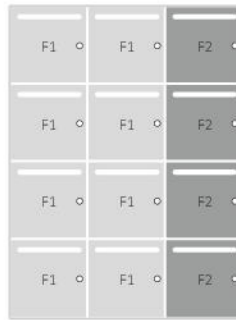

Drzwi – wersja kolorystyczna F

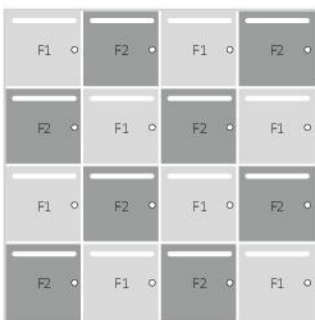
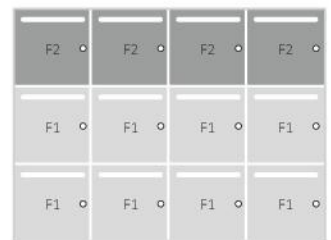
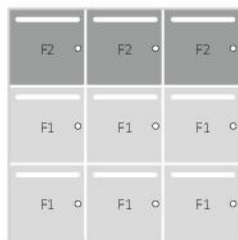

Drzwi – wersja kolorystyczna G



Drzwi – wersja kolorystyczna H

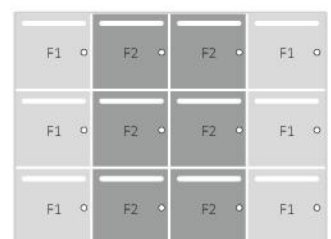
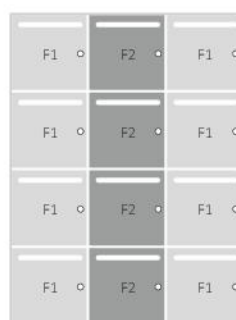
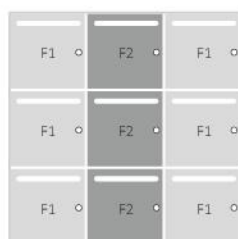

# Opis techniczny

## 16. Certyfikaty, atesty i znaki jakości (dla wybranej konfiguracji produktów)

Certyfikat bezpieczeństwa GS.

# Biurka

Błat prostokątny

Podstawa typu „U”, stała wysokość

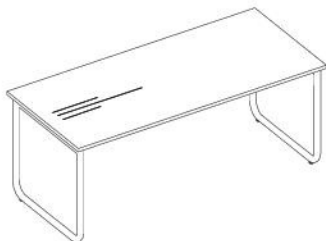

|          |  |
|----------|--|
| <b>N</b> | Bez otworów pod przelotki, media porty |
| <b>L</b> | Lewy                                   |
| <b>R</b> | Prawy                                  |
| <b>D</b> | Lewy i prawy                           |

Otwór Ø80mm pod: przelotkę (brak w zestawie) lub dedykowane media porty\*

|   |   |   |   |   |   |   |   |   |   |   |   | Płyta wiórowa dwustronnie melaminowana (MFC)   |                |  |   |   |
|---|---|---|---|---|---|---|---|---|---|---|---|--|----------------|--|---|---|
|   |   |   |   |   |   |   |   |   |   |   |   | Laminat  |                |  |   |   |
|   |   |   |   |   |   |   |   |   |   |   |   | Linoleum   |                |  |   |   |
|   |   |   |   |   |   |   |   |   |   |   |   | Podstawa malowana proszkowo na kolor:<br>White aluminium (AL), Traffic white (BI), Jet Black (CZ), Grey blue (GE), Black green (BN), Cashmere (NK) |                |  |   |   |
|   |   |   |   |   |   |   |   |   |   |   |   | Szerokość (mm)   | Głębokość (mm) |  |   |   |
| W | N | K | R | N | 1 | 5 | N | N | 6 | N | N | 1200   | 700            |  | — | — |
| W | N | K | R | N | 1 | 6 | N | N | 6 | N | N | 1400   |                |  | — | — |
| W | N | K | R | N | 1 | 7 | N | N | 6 | N | N | 1600   |                |  | — | — |
| W | N | K | R | N | 1 | 8 | N | N | 6 | N | N | 1800   |                |  | — | — |
| W | N | K | R | N | 0 | 6 | N | N | 6 | N | N | 1200   | 800            |  |   |   |
| W | N | K | R | N | 0 | 8 | N | N | 6 | N | N | 1400   |                |  |   |   |
| W | N | K | R | N | 1 | 0 | N | N | 6 | N | N | 1600   |                |  |   |   |
| W | N | K | R | N | 1 | 2 | N | N | 6 | N | N | 1800   |                |  |   |   |
| W | N | K | R | N | 1 | 4 | N | N | 6 | N | N | 2000   |                |  |   |   |
| W | N | K | R | N | 2 | 2 | N | N | 6 | N | N | 1600   | 900            |  |   |   |
| W | N | K | R | N | 2 | 3 | N | N | 6 | N | N | 1800   |                |  |   |   |
| W | N | K | R | N | 2 | 4 | N | N | 6 | N | N | 2000   |                |  |   |   |
| W | N | K | R | N | 2 | 6 | N | N | 6 | N | N | 1600   | 1000           |  |   |   |
| W | N | K | R | N | 2 | 7 | N | N | 6 | N | N | 1800   |                |  |   |   |
| W | N | K | R | N | 2 | 8 | N | N | 6 | N | N | 2000   |                |  |   |   |

Przelotki zamawiane osobno

**N** Dla melaminy – obrzeże 2 mm klejone  
(zobacz matrycę kombinacji wykończeń blatów)

**L** Dla melaminy – obrzeże 2 mm laserowe  
zobacz matrycę kombinacji wykończeń blatów

**N** Dla laminatu – obrzeże 2 mm klejone

**N** Dla linoleum – bez obrzeża (widoczna struktura sklejk)

\*Dostępne media porty do otworu Ø80mm: Netbox Point, Powerdot, Pixel, ładowarka bezprzewodowa miniBatt FR80  
Wszystkie dostępne media porty należy zamówić osobno, zgodnie z matrycą i cennikiem

## Blat jednostronnie zaokrąglony Podstawa typu „U”, stała wysokość

Bez otworów pod przelotki, media porty

L Lewy

R Prawy

D Lewy i prawy

Otwór Ø80mm pod: przelotkę (brak w zestawie) lub dedykowane media porty\*

R Wersja prawa

L Wersja lewa

|   |   |   |   |   |   |   |   |   |   |   |                |                | Płyta wiórowa dwustronnie melaminowana (MFC)   | Laminat | Linoleum |   |
|---|---|---|---|---|---|---|---|---|---|---|----------------|----------------|--|---------|----------|---|
|   |   |   |   |   |   |   |   |   |   |   | Szerokość (mm) | Głębokość (mm) | Podstawa malowana proszkowo na kolor:<br>White aluminium (AL), Traffic white (BI), Jet Black (CZ), Grey blue (GE), Black green (BN), Cashmere (NK) |         |          |   |
| W | N | K | Z | N | 1 | 5 | N | N | 6 | N | R              | 1200           | 700  |         | —        | — |
| W | N | K | Z | N | 1 | 6 | N | N | 6 | N | R              | 1400           |  |         | —        | — |
| W | N | K | Z | N | 1 | 7 | N | N | 6 | N | R              | 1600           |  |         | —        | — |
| W | N | K | Z | N | 1 | 8 | N | N | 6 | N | R              | 1800           |  |         | —        | — |
| W | N | K | Z | N | 0 | 6 | N | N | 6 | N | R              | 1200           | 800  |         |          |   |
| W | N | K | Z | N | 0 | 8 | N | N | 6 | N | R              | 1400           |  |         |          |   |
| W | N | K | Z | N | 1 | 0 | N | N | 6 | N | R              | 1600           |  |         |          |   |
| W | N | K | Z | N | 1 | 2 | N | N | 6 | N | R              | 1800           |  |         |          |   |
| W | N | K | Z | N | 1 | 4 | N | N | 6 | N | R              | 2000           |  |         |          |   |
| W | N | K | Z | N | 2 | 2 | N | N | 6 | N | R              | 1600           | 900  |         |          |   |
| W | N | K | Z | N | 2 | 3 | N | N | 6 | N | R              | 1800           |  |         |          |   |
| W | N | K | Z | N | 2 | 4 | N | N | 6 | N | R              | 2000           |  |         |          |   |
| W | N | K | Z | N | 2 | 6 | N | N | 6 | N | R              | 1600           | 1000   |         |          |   |
| W | N | K | Z | N | 2 | 7 | N | N | 6 | N | R              | 1800           |  |         |          |   |
| W | N | K | Z | N | 2 | 8 | N | N | 6 | N | R              | 2000           |  |         |          |   |

Na rysunku wersja prawa

Przelotki zamawiane osobno

**N** Dla melaminy – obrzeże 2 mm klejone  
[zobacz matrycę kombinacji wykończeń blatów](#)

**L** Dla melaminy – obrzeże 2 mm laserowe  
[zobacz matrycę kombinacji wykończeń blatów](#)

**N** Dla laminatu – obrzeże 2 mm klejone

**N** Dla linoleum – bez obrzeża (widoczna struktura sklejk)

\*Dostępne media porty do otworu Ø80mm: Netbox Point, Powerdot, Pixel, ładowarka bezprzewodowa miniBatt FR80  
Wszystkie dostępne media porty należy zamówić osobno, zgodnie z [matrycą i cennikiem](#)

# Biurka

Błat dwustronnie zaokrąglony  
Podstawa typu „U”, stała wysokość

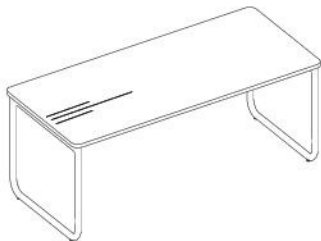

|          |  |
|----------|--|
| <b>N</b> | Bez otworów pod przelotki, media porty |
| <b>L</b> | Lewy                                   |
| <b>R</b> | Prawy                                  |
| <b>D</b> | Lewy i prawy                           |

Otwór Ø80mm pod: przelotkę (brak w zestawie)  
lub dedykowane media porty\*

|   |   |   |   |   |   |   |   |   |   |   |   | Płyta wiórowa dwustronnie melaminowana (MFC)   |                |  | Laminat |   |  | Linoleum |  |  |  |  |
|---|---|---|---|---|---|---|---|---|---|---|---|--|----------------|--|---------|---|--|----------|--|--|--|--|
|   |   |   |   |   |   |   |   |   |   |   |   | Podstawa malowana proszkowo na kolor:<br>White aluminium (AL), Traffic white (BI), Jet Black (CZ), Grey blue (GE), Black green (BN), Cashmere (NK) |                |  |         |   |  |          |  |  |  |  |
|   |   |   |   |   |   |   |   |   |   |   |   | Szerokość (mm)   | Głębokość (mm) |  |         |   |  |          |  |  |  |  |
| W | N | K | B | N | 1 | 5 | N | N | 6 | N | N | 1200   | 700            |  | —       | — |  |          |  |  |  |  |
| W | N | K | B | N | 1 | 6 | N | N | 6 | N | N | 1400   |                |  | —       | — |  |          |  |  |  |  |
| W | N | K | B | N | 1 | 7 | N | N | 6 | N | N | 1600   |                |  | —       | — |  |          |  |  |  |  |
| W | N | K | B | N | 1 | 8 | N | N | 6 | N | N | 1800   |                |  | —       | — |  |          |  |  |  |  |
| W | N | K | B | N | 0 | 6 | N | N | 6 | N | N | 1200   | 800            |  |         |   |  |          |  |  |  |  |
| W | N | K | B | N | 0 | 8 | N | N | 6 | N | N | 1400   |                |  |         |   |  |          |  |  |  |  |
| W | N | K | B | N | 1 | 0 | N | N | 6 | N | N | 1600   |                |  |         |   |  |          |  |  |  |  |
| W | N | K | B | N | 1 | 2 | N | N | 6 | N | N | 1800   |                |  |         |   |  |          |  |  |  |  |
| W | N | K | B | N | 1 | 4 | N | N | 6 | N | N | 2000   |                |  |         |   |  |          |  |  |  |  |
| W | N | K | B | N | 2 | 2 | N | N | 6 | N | N | 1600   | 900            |  |         |   |  |          |  |  |  |  |
| W | N | K | B | N | 2 | 3 | N | N | 6 | N | N | 1800   |                |  |         |   |  |          |  |  |  |  |
| W | N | K | B | N | 2 | 4 | N | N | 6 | N | N | 2000   |                |  |         |   |  |          |  |  |  |  |
| W | N | K | B | N | 2 | 6 | N | N | 6 | N | N | 1600   | 1000           |  |         |   |  |          |  |  |  |  |
| W | N | K | B | N | 2 | 7 | N | N | 6 | N | N | 1800   |                |  |         |   |  |          |  |  |  |  |
| W | N | K | B | N | 2 | 8 | N | N | 6 | N | N | 2000   |                |  |         |   |  |          |  |  |  |  |

Przelotki zamawiane osobno

**N** Dla melaminy – obrzeże 2 mm klejone  
[zobacz matrycę kombinacji wykończeń blatów](#)

**L** Dla melaminy – obrzeże 2 mm laserowe  
[zobacz matrycę kombinacji wykończeń blatów](#)

**N** Dla laminatu – obrzeże 2 mm klejone

**N** Dla linoleum – bez obrzeża (widoczna struktura sklejk)

\*Dostępne media porty do otworu Ø80mm: Netbox Point, Powerdot, Pixel, ładowarka bezprzewodowa miniBatt FR80  
Wszystkie dostępne media porty należy zamówić osobno, zgodnie z [matrycą](#) i [cennikiem](#)

Blat prostokątny (płyta komórkowa)

Podstawa typu "U, wysokość stała, opatentowane mocowanie

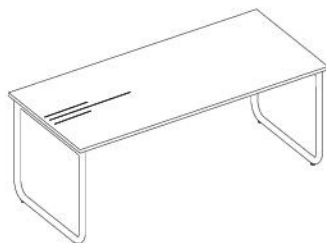

|          |  |  |
|----------|--|--|
| <b>N</b> | Bez otworów pod przelotki, media porty | Otwór Ø80mm pod: przelotkę (brak w zestawie) lub dedykowane media porty* |
| <b>L</b> | Lewy                                   |  |
| <b>R</b> | Prawy                                  |  |
| <b>D</b> | Lewy i prawy                           |  |

|   |   |   |   |   |   |   |   |   |   |   |   |                |                | Laminat  |
|---|---|---|---|---|---|---|---|---|---|---|---|----------------|----------------|--|
|   |   |   |   |   |   |   |   |   |   |   |   | Szerokość (mm) | Głębokość (mm) | Podstawa malowana proszkowo na kolor:<br>White aluminium (AL), Traffic white (BI),<br>Jet Black (CZ), Grey blue (GE),<br>Black green (BN), Cashmere (NK) |
| W | N | K | R | P | 0 | 6 | N | N | 6 | N | N | 1200           | 800            |  |
| W | N | K | R | P | 0 | 8 | N | N | 6 | N | N |                |                |  |
| W | N | K | R | P | 1 | 0 | N | N | 6 | N | N |                |                |  |
| W | N | K | R | P | 1 | 2 | N | N | 6 | N | N |                |                |  |
| W | N | K | R | P | 1 | 4 | N | N | 6 | N | N |                |                |  |
| W | N | K | R | P | 2 | 2 | N | N | 6 | N | N | 1600           | 900            |  |
| W | N | K | R | P | 2 | 3 | N | N | 6 | N | N |                |                |  |
| W | N | K | R | P | 2 | 4 | N | N | 6 | N | N |                |                |  |
| W | N | K | R | P | 2 | 6 | N | N | 6 | N | N | 1600           | 1000           |  |
| W | N | K | R | P | 2 | 7 | N | N | 6 | N | N |                |                |  |
| W | N | K | R | P | 2 | 8 | N | N | 6 | N | N |                |                |  |

Przelotki zamawiane osobno

\*Dostępne media porty do otworu Ø80mm: Netbox Point, Powerdot, Pixel, ładowarka bezprzewodowa miniBatt FR80  
Wszystkie dostępne media porty należy zamówić osobno, zgodnie z [matrycą](#) i [cennikiem](#)



# Stanowiska Workbench

Moduł podstawowy z blatami prostokątnymi  
Podstawa typu „U”, wysokość stała

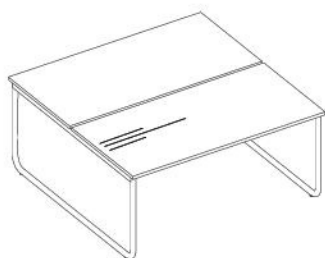

|          |  |
|----------|--|
| <b>N</b> | Bez otworów pod przelotki, media porty |
| <b>L</b> | 2× Lewy                                |
| <b>R</b> | 2× Prawy                               |
| <b>D</b> | 2× Lewy i prawy                        |

Otwór  $\varnothing 80$  mm pod przelotki (brak w zestawie)  
lub dedykowane media porty\*

|   |   |   |   |   |   |   |   |   |   |   |   |   |   | Szerokość (mm) | Głębokość (mm)  | Płyta wiórowa dwustronnie melaminowana (MFC)  |
|---|---|---|---|---|---|---|---|---|---|---|---|---|---|----------------|-----------------|---|
|   |   |   |   |   |   |   |   |   |   |   |   |   |   |                |                 | Podstawa malowana proszkowo na kolor:<br>White aluminium (AL),<br>Traffic white (BI), Jet Black (CZ),<br>Grey blue (GE), Black green (BN),<br>Cashmere (NK) |
| W | N | K | W | B | P | R | 0 | 6 | N | N | 6 | N | N | 1200           | 1600<br>(2×792) |   |
| W | N | K | W | B | P | R | 0 | 8 | N | N | 6 | N | N | 1400           |                 |   |
| W | N | K | W | B | P | R | 1 | 0 | N | N | 6 | N | N | 1600           |                 |   |
| W | N | K | W | B | P | R | 1 | 2 | N | N | 6 | N | N | 1800           |                 |   |

Przelotki zamawiane osobno

|          |   |
|----------|---|
| <b>R</b> | Bez stałej dostawki                     |
| <b>X</b> | 1 stała dostawka (przedłużenie blatu)   |
| <b>Y</b> | 2 stałe dostawki (przedłużenie blatu) - |

\*Dostępne media porty do otworu  $\varnothing 80$ mm:  
Netbox Point, ładowarka bezprzewodowa  
miniBatt FR80

Wszystkie dostępne media porty należy zamawiać  
osobno zgodnie z [matrycą](#) i [cennikiem](#)

**N** Dla melaminy – obrzeże 2 mm klejone  
[zobacz matrycę kombinacji wykończeń blatów](#)

**L** Dla melaminy – obrzeże 2 mm laserowe  
[zobacz matrycę kombinacji wykończeń blatów](#)

# Stanowiska Workbench

Moduł podstawowy z blatami jednostronnie zaokrąglonymi  
Podstawa typu „U”, wysokość stała



Na rysunku wersja lewa

|          |  |
|----------|--|
| <b>N</b> | Bez otworów pod przelotki, media porty |
| <b>L</b> | 2× Lewy                                |
| <b>R</b> | 2× Prawy                               |
| <b>D</b> | 2× Lewy i prawy                        |

Otwór Ø80mm pod przelotki (brak w zestawie)  
lub dedykowane media porty\*

|   |   |   |   |   |   |   |   |   |   |   |   |   |   | Szerokość (mm) | Głębokość (mm)  | Płyta wiórowa dwustronnie melaminowana (MFC)  |
|---|---|---|---|---|---|---|---|---|---|---|---|---|---|----------------|-----------------|---|
|   |   |   |   |   |   |   |   |   |   |   |   |   |   |                |                 | Podstawa malowana proszkowo na kolor:<br>White aluminium (AL),<br>Traffic white (BI), Jet Black (CZ),<br>Grey blue (GE), Black green (BN),<br>Cashmere (NK) |
| W | N | K | W | B | P | Z | 0 | 6 | N | N | 6 | N | R | 1200           | 1600<br>(2×792) |   |
| W | N | K | W | B | P | Z | 0 | 8 | N | N | 6 | N | R | 1400           |                 |   |
| W | N | K | W | B | P | Z | 1 | 0 | N | N | 6 | N | R | 1600           |                 |   |
| W | N | K | W | B | P | Z | 1 | 2 | N | N | 6 | N | R | 1800           |                 |   |

Przelotki zamawiane osobno

|          |              |
|----------|--------------|
| <b>R</b> | Wersja prawa |
| <b>L</b> | Wersja lewa  |

\*Dostępne media porty do otworu Ø80mm:  
Netbox Point, ładowarka bezprzewodowa  
miniBatt FR80

Wszystkie dostępne media porty należy zamawiać  
osobno zgodnie z matrycą i cennikiem

**N** Dla melaminy – obrzeże 2 mm klejone  
[zobacz matrycę kombinacji wykończeń blatów](#)

**L** Dla melaminy – obrzeże 2 mm laserowe  
[zobacz matrycę kombinacji wykończeń blatów](#)



# Stanowiska Workbench

Moduł dodatkowy z blatami prostokątnymi  
Podstawa typu „U”, wysokość stała

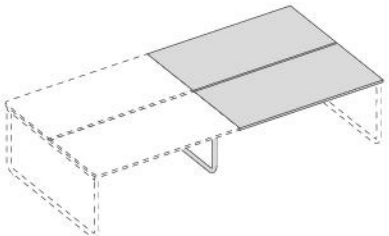

|          |  |          |          |          |          |          |          |          |          |          |          |          | Szerokość (mm) | Głębokość (mm) | Płyta wiórowa dwustronnie melaminowana (MFC)   |  |
|----------|--|----------|----------|----------|----------|----------|----------|----------|----------|----------|----------|----------|----------------|----------------|--|--|
|          |  |          |          |          |          |          |          |          |          |          |          |          |                |                | Podstawa malowana proszkowo na kolor:<br>White aluminium (AL), Traffic white (BI),<br>Jet Black (CZ), Grey blue (GE),<br>Black green (BN), Cashmere (NK) |  |
| <b>N</b> | Bez otworów pod przelotki, media porty |          |          |          |          |          |          |          |          |          |          |          |                |                |  |  |
| <b>L</b> | 2× Lewy                                |          |          |          |          |          |          |          |          |          |          |          |                |                |  |  |
| <b>R</b> | 2× Prawy                               |          |          |          |          |          |          |          |          |          |          |          |                |                |  |  |
| <b>D</b> | 2× Lewy i prawy                        |          |          |          |          |          |          |          |          |          |          |          |                |                |  |  |
|          |  |          |          |          |          |          |          |          |          |          |          |          |                |                |  |  |
| <b>W</b> | <b>N</b>                               | <b>K</b> | <b>W</b> | <b>B</b> | <b>D</b> | <b>R</b> | <b>0</b> | <b>6</b> | <b>N</b> | <b>N</b> | <b>6</b> | <b>N</b> | <b>N</b>       | 1200           | 1600<br>(2×792)  |  |
| <b>W</b> | <b>N</b>                               | <b>K</b> | <b>W</b> | <b>B</b> | <b>D</b> | <b>R</b> | <b>0</b> | <b>8</b> | <b>N</b> | <b>N</b> | <b>6</b> | <b>N</b> | <b>N</b>       | 1400           |  |  |
| <b>W</b> | <b>N</b>                               | <b>K</b> | <b>W</b> | <b>B</b> | <b>D</b> | <b>R</b> | <b>1</b> | <b>0</b> | <b>N</b> | <b>N</b> | <b>6</b> | <b>N</b> | <b>N</b>       | 1600           |  |  |
| <b>W</b> | <b>N</b>                               | <b>K</b> | <b>W</b> | <b>B</b> | <b>D</b> | <b>R</b> | <b>1</b> | <b>2</b> | <b>N</b> | <b>N</b> | <b>6</b> | <b>N</b> | <b>N</b>       | 1800           |  |  |

Otwór Ø80mm pod przelotki (brak w zestawie) lub dedykowane media porty\*

Przelotki zamawiane osobno

**N** Dla melaminy – obrzeże 2 mm klejone  
zobacz matrycę kombinacji wykończeń blatów

**L** Dla melaminy – obrzeże 2 mm laserowe  
zobacz matrycę kombinacji wykończeń blatów

\*Dostępne media porty do otworu Ø80mm: Netbox Point, ładowarka bezprzewodowa miniBatt FR80  
Wszystkie dostępne media porty należy zamawiać osobno zgodnie z matrycą i cennikiem

Moduł dodatkowy z blatami jednostronnie zaokrąglonymi  
Podstawa typu „U”, wysokość stała

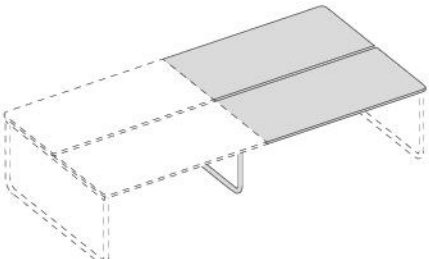

Na rysunku wersja prawa

|          |  |          |          |          |          |          |          |          |          |          |          |          |          | Szerokość (mm) | Głębokość (mm)  | Płyta wiórowa dwustronnie melaminowana (MFC)   |
|----------|--|----------|----------|----------|----------|----------|----------|----------|----------|----------|----------|----------|----------|----------------|-----------------|--|
|          |  |          |          |          |          |          |          |          |          |          |          |          |          |                |                 | Podstawa malowana proszkowo na kolor:<br>White aluminium (AL), Traffic white (BI),<br>Jet Black (CZ), Grey blue (GE),<br>Black green (BN), Cashmere (NK) |
| <b>N</b> | Bez otworów pod przelotki, media porty |          |          |          |          |          |          |          |          |          |          |          |          |                |                 |  |
| <b>L</b> | 2× Lewy                                |          |          |          |          |          |          |          |          |          |          |          |          |                |                 |  |
| <b>R</b> | 2× Prawy                               |          |          |          |          |          |          |          |          |          |          |          |          |                |                 |  |
| <b>D</b> | 2× Lewy i prawy                        |          |          |          |          |          |          |          |          |          |          |          |          |                |                 |  |
|          |  |          |          |          |          |          |          |          |          |          |          |          |          |                |                 |  |
| <b>W</b> | <b>N</b>                               | <b>K</b> | <b>W</b> | <b>B</b> | <b>D</b> | <b>Z</b> | <b>0</b> | <b>6</b> | <b>N</b> | <b>N</b> | <b>6</b> | <b>N</b> | <b>R</b> | 1200           | 1600<br>(2×792) |  |
| <b>W</b> | <b>N</b>                               | <b>K</b> | <b>W</b> | <b>B</b> | <b>D</b> | <b>Z</b> | <b>0</b> | <b>8</b> | <b>N</b> | <b>N</b> | <b>6</b> | <b>N</b> | <b>R</b> | 1400           |                 |  |
| <b>W</b> | <b>N</b>                               | <b>K</b> | <b>W</b> | <b>B</b> | <b>D</b> | <b>Z</b> | <b>1</b> | <b>0</b> | <b>N</b> | <b>N</b> | <b>6</b> | <b>N</b> | <b>R</b> | 1600           |                 |  |
| <b>W</b> | <b>N</b>                               | <b>K</b> | <b>W</b> | <b>B</b> | <b>D</b> | <b>Z</b> | <b>1</b> | <b>2</b> | <b>N</b> | <b>N</b> | <b>6</b> | <b>N</b> | <b>R</b> | 1800           |                 |  |

Otwór Ø80mm pod przelotki (brak w zestawie) lub dedykowane media porty\*

Przelotki zamawiane osobno

**R** Wersja prawa  
**L** Wersja lewa

**N** Dla melaminy – obrzeże 2 mm klejone  
zobacz matrycę kombinacji wykończeń blatów

**L** Dla melaminy – obrzeże 2 mm laserowe  
zobacz matrycę kombinacji wykończeń blatów

\*Dostępne media porty do otworu Ø80mm: Netbox Point, ładowarka bezprzewodowa miniBatt FR80  
Wszystkie dostępne media porty należy zamawiać osobno zgodnie z matrycą i cennikiem

# Stanowiska Workbench

Moduł podstawowy z blatami dwustronnie zaokrąglonymi (bez możliwości rozbudowy)  
Podstawa typu „U”, wysokość stała

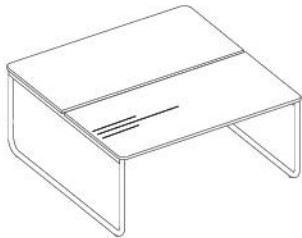

|          |  |
|----------|--|
| <b>N</b> | Bez otworów pod przelotki, media porty |
| <b>L</b> | 2× Lewy                                |
| <b>R</b> | 2× Prawy                               |
| <b>D</b> | 2× Lewy i prawy                        |

Otwór Ø80mm pod przelotki (brak w zestawie)  
lub dedykowane media porty\*

|          |          |          |          |          |          |          |          |          |          |          |          |          |          | Szerokość (mm) | Głębokość (mm)  | Płyta wiórowa dwustronnie melaminowana (MFC)  |
|----------|----------|----------|----------|----------|----------|----------|----------|----------|----------|----------|----------|----------|----------|----------------|-----------------|---|
|          |          |          |          |          |          |          |          |          |          |          |          |          |          |                |                 | Podstawa malowana proszkowo na kolor:<br>White aluminium (AL),<br>Traffic white (BI), Jet Black (CZ),<br>Grey blue (GE), Black green (BN),<br>Cashmere (NK) |
| <b>W</b> | <b>N</b> | <b>K</b> | <b>W</b> | <b>B</b> | <b>P</b> | <b>B</b> | <b>0</b> | <b>6</b> | <b>N</b> | <b>N</b> | <b>6</b> | <b>N</b> | <b>N</b> | 1200           | 1600<br>(2×792) |   |
| <b>W</b> | <b>N</b> | <b>K</b> | <b>W</b> | <b>B</b> | <b>P</b> | <b>B</b> | <b>0</b> | <b>8</b> | <b>N</b> | <b>N</b> | <b>6</b> | <b>N</b> | <b>N</b> | 1400           |                 |   |
| <b>W</b> | <b>N</b> | <b>K</b> | <b>W</b> | <b>B</b> | <b>P</b> | <b>B</b> | <b>1</b> | <b>0</b> | <b>N</b> | <b>N</b> | <b>6</b> | <b>N</b> | <b>N</b> | 1600           |                 |   |
| <b>W</b> | <b>N</b> | <b>K</b> | <b>W</b> | <b>B</b> | <b>P</b> | <b>B</b> | <b>1</b> | <b>2</b> | <b>N</b> | <b>N</b> | <b>6</b> | <b>N</b> | <b>N</b> | 1800           |                 |   |

Przelotki zamawiane osobno

**N**

Dla melaminy – obrzeże 2 mm klejone  
[zobacz matrycę kombinacji wykończeń blatów](#)

**L**

Dla melaminy – obrzeże 2 mm laserowe  
[zobacz matrycę kombinacji wykończeń blatów](#)

\*Dostępne media porty do otworu Ø80mm: Netbox Point, ładowarka bezprzewodowa miniBatt FR80  
Wszystkie dostępne media porty należy zamawiać osobno zgodnie z [matrycą](#) i [cennikiem](#)

# Biurka

Blat prostokątny

Podstawa typu „U” do integracji z szafą, wysokość stała

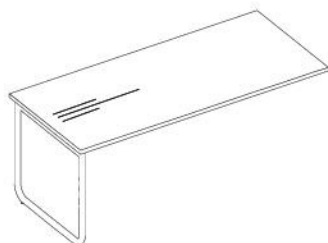

Na rysunku wersja prawa

|   |   |   |   |   |   |   |   |   |   |   |   | Szerokość (mm) | Głębokość (mm) | Płyta wiórowa dwustronnie melaminowana (MFC)   |
|---|---|---|---|---|---|---|---|---|---|---|---|----------------|----------------|--|
| W | N | K | R | S | 0 | 6 | N | N | 6 | N | R | 1200           | 800            | Podstawa malowana proszkowo na kolor:<br>White aluminium (AL), Traffic white (BI),<br>Jet Black (CZ), Grey blue (GE), Black green (BN),<br>Cashmere (NK) |
| W | N | K | R | S | 0 | 8 | N | N | 6 | N | R | 1400           |                |  |
| W | N | K | R | S | 1 | 0 | N | N | 6 | N | R | 1600           |                |  |
| W | N | K | R | S | 1 | 2 | N | N | 6 | N | R | 1800           |                |  |

N

obrzeże 2 mm klejone  
zobacz [matrycę kombinacji](#)  
[wykończeń blatów](#)

R

Wersja prawa

L

Wersja lewa

Przelotki zamawiane osobno

\*Dostępne media porty do otworu  $\varnothing 80$  mm: Netbox Point, Powerdot, Pixel, ładowarka bezprzewodowa miniBatt FR80  
Wszystkie dostępne media porty należy zamawiać osobno zgodnie z [matrycą](#) i [cennikiem](#)

Blat jednostronnie zaokrąglony

Podstawa typu „U” do integracji z szafą, wysokość stała

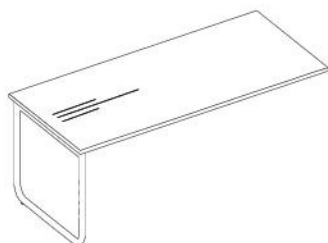

Na rysunku wersja prawa

|   |   |   |   |   |   |   |   |   |   |   |   | Szerokość (mm) | Głębokość (mm) | Płyta wiórowa dwustronnie melaminowana (MFC)   |
|---|---|---|---|---|---|---|---|---|---|---|---|----------------|----------------|--|
| W | N | K | Z | S | 0 | 6 | N | N | 6 | N | R | 1200           | 800            | Podstawa malowana proszkowo na kolor:<br>White aluminium (AL), Traffic white (BI),<br>Jet Black (CZ), Grey blue (GE), Black green (BN),<br>Cashmere (NK) |
| W | N | K | Z | S | 0 | 8 | N | N | 6 | N | R | 1400           |                |  |
| W | N | K | Z | S | 1 | 0 | N | N | 6 | N | R | 1600           |                |  |
| W | N | K | Z | S | 1 | 2 | N | N | 6 | N | R | 1800           |                |  |

N

Dla melaminy –  
obrzeże 2 mm klejone  
zobacz [matrycę kombinacji](#)  
[wykończeń blatów](#)

R

Wersja prawa

L

Wersja lewa

Przelotki zamawiane osobno

\*Dostępne media porty do otworu  $\varnothing 80$  mm: Netbox Point, Powerdot, Pixel, ładowarka bezprzewodowa miniBatt FR80  
Wszystkie dostępne media porty należy zamawiać osobno zgodnie z [matrycą](#) i [cennikiem](#)

Szafy do integracji z biurkami lub stanowiskami Workbench – [patrz rozdział Szafy](#)  
Biurko i szafa do integracji muszą być tej samej wersji (np. lewe biurko z lewą szafą).

# Stanowiska Workbench

Do dwustronnej integracji z szafami

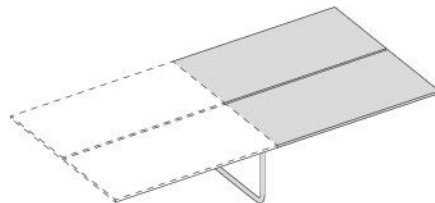

|          |  |          |          |          |          |          |          |          |          |          |          |  |                |                |   |  |
|----------|--|----------|----------|----------|----------|----------|----------|----------|----------|----------|----------|--|----------------|----------------|---|--|
| <b>N</b> | Bez otworów pod przelotki, media porty |          |          |          |          |          |          |          |          |          |          | Otwór $\varnothing 80$ mm pod przelotki (brak w zestawie)<br>lub dedykowane media porty* | Szerokość (mm) | Głębokość (mm) | <b>Płyta wiórowa dwustronnie melaminowana (MFC)</b><br><br><b>Podstawa malowana proszkowo na kolor:</b><br><b>White aluminium (AL),</b><br><b>Traffic white (BI), Jet Black (CZ),</b><br><b>Grey blue (GE), Black green (BN),</b><br><b>Cashmere (NK)</b> |  |
| <b>L</b> | 2× Lewy                                |          |          |          |          |          |          |          |          |          |          |  |                |                |   |  |
| <b>R</b> | 2× Prawy                               |          |          |          |          |          |          |          |          |          |          |  |                |                |   |  |
| <b>D</b> | 2× Lewy i prawy                        |          |          |          |          |          |          |          |          |          |          |  |                |                |   |  |
| <b>W</b> | <b>N</b>                               | <b>K</b> | <b>W</b> | <b>B</b> | <b>H</b> | <b>R</b> | <b>0</b> | <b>6</b> | <b>N</b> | <b>N</b> | <b>6</b> | <b>N</b>   | <b>N</b>       | 1200           | 1600<br>(2×792)   |  |
| <b>W</b> | <b>N</b>                               | <b>K</b> | <b>W</b> | <b>B</b> | <b>H</b> | <b>R</b> | <b>0</b> | <b>8</b> | <b>N</b> | <b>N</b> | <b>6</b> | <b>N</b>   | <b>N</b>       | 1400           |   |  |
| <b>W</b> | <b>N</b>                               | <b>K</b> | <b>W</b> | <b>B</b> | <b>H</b> | <b>R</b> | <b>1</b> | <b>0</b> | <b>N</b> | <b>N</b> | <b>6</b> | <b>N</b>   | <b>N</b>       | 1600           |   |  |
| <b>W</b> | <b>N</b>                               | <b>K</b> | <b>W</b> | <b>B</b> | <b>H</b> | <b>R</b> | <b>1</b> | <b>2</b> | <b>N</b> | <b>N</b> | <b>6</b> | <b>N</b>   | <b>N</b>       | 1800           |   |  |

Przelotki zamawiane osobno

**N** obrzeże 2 mm klejone  
zobacz matrycę kombinacji  
wykończeń blatów

\*Dostępne media porty do otworu  $\varnothing 80$ mm: Netbox Point, ładowarka bezprzewodowa miniBatt FR80  
Wszystkie dostępne media porty należy zamawiać osobno zgodnie z matrycą i cennikiem

Moduł dodatkowy z blatami prostokątnymi, wysokość stała  
Do dwustronnej integracji z szafami

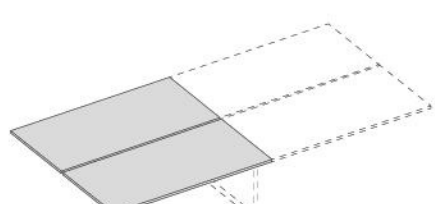

|          |  |          |          |          |          |          |          |          |          |          |          |  |                |                |   |  |
|----------|--|----------|----------|----------|----------|----------|----------|----------|----------|----------|----------|--|----------------|----------------|---|--|
| <b>N</b> | Bez otworów pod przelotki, media porty |          |          |          |          |          |          |          |          |          |          | Otwór $\varnothing 80$ mm pod przelotki (brak w zestawie)<br>lub dedykowane media porty* | Szerokość (mm) | Głębokość (mm) | <b>Płyta wiórowa dwustronnie melaminowana (MFC)</b><br><br><b>Podstawa malowana proszkowo na kolor:</b><br><b>White aluminium (AL),</b><br><b>Traffic white (BI), Jet Black (CZ),</b><br><b>Grey blue (GE), Black green (BN),</b><br><b>Cashmere (NK)</b> |  |
| <b>L</b> | 2× Lewy                                |          |          |          |          |          |          |          |          |          |          |  |                |                |   |  |
| <b>R</b> | 2× Prawy                               |          |          |          |          |          |          |          |          |          |          |  |                |                |   |  |
| <b>D</b> | 2× Lewy i prawy                        |          |          |          |          |          |          |          |          |          |          |  |                |                |   |  |
| <b>W</b> | <b>N</b>                               | <b>K</b> | <b>W</b> | <b>B</b> | <b>T</b> | <b>R</b> | <b>0</b> | <b>6</b> | <b>N</b> | <b>N</b> | <b>6</b> | <b>N</b>   | <b>N</b>       | 1200           | 1600<br>(2×792)   |  |
| <b>W</b> | <b>N</b>                               | <b>K</b> | <b>W</b> | <b>B</b> | <b>T</b> | <b>R</b> | <b>0</b> | <b>8</b> | <b>N</b> | <b>N</b> | <b>6</b> | <b>N</b>   | <b>N</b>       | 1400           |   |  |
| <b>W</b> | <b>N</b>                               | <b>K</b> | <b>W</b> | <b>B</b> | <b>T</b> | <b>R</b> | <b>1</b> | <b>0</b> | <b>N</b> | <b>N</b> | <b>6</b> | <b>N</b>   | <b>N</b>       | 1600           |   |  |
| <b>W</b> | <b>N</b>                               | <b>K</b> | <b>W</b> | <b>B</b> | <b>T</b> | <b>R</b> | <b>1</b> | <b>2</b> | <b>N</b> | <b>N</b> | <b>6</b> | <b>N</b>   | <b>N</b>       | 1800           |   |  |

Przelotki zamawiane osobno

**N** Dla melaminy – obrzeże 2 mm klejone  
zobacz matrycę kombinacji wykończeń blatów

\*Dostępne media porty do otworu  $\varnothing 80$ mm: Netbox Point, ładowarka bezprzewodowa miniBatt FR80  
Wszystkie dostępne media porty należy zamawiać osobno zgodnie z matrycą i cennikiem

Szafy do integracji z biurkami lub stanowiskami Workbench – patrz rozdział Szafy  
Stanowisko Workbench do integracji dwustronnej wymaga 2 lewych i 2 prawych szaf do integracji.



# Stanowiska Workbench

Moduł podstawowy z blatami prostokątnymi

Podstawa typu „U” do jednostronnej integracji z szafami, wysokość stała



|          |   |          |          |          |          |          |          |          |          |          |          |          |  |                   |                   |  |   |
|----------|---|----------|----------|----------|----------|----------|----------|----------|----------|----------|----------|----------|--|-------------------|-------------------|--|---|
| <b>N</b> | Bez otworów pod przelotki, media porty  |          |          |          |          |          |          |          |          |          |          |          | Otwór Ø80mm pod przelotki (brak w zestawie)<br>lub dedykowane media porty* | Szerokość<br>(mm) | Głębokość<br>(mm) | Płyta wiórowa dwustronnie melaminowana (MFC) | Podstawa malowana proszkowo na kolor: White aluminium (AL), Traffic white (BI), Jet Black (CZ), Grey blue (GE), Black green (BN), Cashmere (NK) |
| <b>L</b> | 2× Lewy   |          |          |          |          |          |          |          |          |          |          |          |  |                   |                   |  |   |
| <b>R</b> | 2× Prawy  |          |          |          |          |          |          |          |          |          |          |          |  |                   |                   |  |   |
| <b>D</b> | 2× Lewy i prawy   |          |          |          |          |          |          |          |          |          |          |          |  |                   |                   |  |   |
| <b>W</b> | <b>N</b>  | <b>K</b> | <b>W</b> | <b>B</b> | <b>S</b> | <b>R</b> | <b>0</b> | <b>6</b> | <b>N</b> | <b>N</b> | <b>6</b> | <b>N</b> | <b>N</b>   | 1200              | 1600<br>(2×792)   |  |   |
| <b>W</b> | <b>N</b>  | <b>K</b> | <b>W</b> | <b>B</b> | <b>S</b> | <b>R</b> | <b>0</b> | <b>8</b> | <b>N</b> | <b>N</b> | <b>6</b> | <b>N</b> | <b>N</b>   | 1400              |                   |  |   |
| <b>W</b> | <b>N</b>  | <b>K</b> | <b>W</b> | <b>B</b> | <b>S</b> | <b>R</b> | <b>1</b> | <b>0</b> | <b>N</b> | <b>N</b> | <b>6</b> | <b>N</b> | <b>N</b>   | 1600              |                   |  |   |
| <b>W</b> | <b>N</b>  | <b>K</b> | <b>W</b> | <b>B</b> | <b>S</b> | <b>R</b> | <b>1</b> | <b>2</b> | <b>N</b> | <b>N</b> | <b>6</b> | <b>N</b> | <b>N</b>   | 1800              |                   |  |   |
| <b>N</b> | Dla melaminy – obrzeże 2 mm klejone<br><a href="#">zobacz matrycę kombinacji wykończeń blatów</a> |          |          |          |          |          |          |          |          |          |          |          |  |                   |                   |  |   |
| <b>R</b> | Bez stałej dostawki   |          |          |          |          |          |          |          |          |          |          |          |  |                   |                   |  |   |
| <b>X</b> | 1 stała dostawka (przedłużenie blatu)   |          |          |          |          |          |          |          |          |          |          |          |  |                   |                   |  |   |

Przelotki zamawiane osobno

\*Dostępne media porty do otworu Ø80mm: Netbox Point, ładowarka bezprzewodowa miniBatt FR80  
Wszystkie dostępne media porty należy zamawiać osobno zgodnie z [matrycą](#) i [cennikiem](#)

Moduł podstawowy z blatami jednostronnie zaokrąglonymi

Podstawa typu „U” do jednostronnej integracji z szafami, wysokość stała



Na rysunku wersja prawa

|          |   |          |          |          |          |          |          |          |          |          |          |          |          |  |                   |                   |  |   |
|----------|---|----------|----------|----------|----------|----------|----------|----------|----------|----------|----------|----------|----------|--|-------------------|-------------------|--|---|
| <b>N</b> | Bez otworów pod przelotki, media porty  |          |          |          |          |          |          |          |          |          |          |          |          | Otwór Ø80mm pod przelotki (brak w zestawie)<br>lub dedykowane media porty* | Szerokość<br>(mm) | Głębokość<br>(mm) | Płyta wiórowa dwustronnie melaminowana (MFC) | Podstawa malowana proszkowo na kolor: White aluminium (AL), Traffic white (BI), Jet Black (CZ), Grey blue (GE), Black green (BN), Cashmere (NK) |
| <b>L</b> | 2× Lewy   |          |          |          |          |          |          |          |          |          |          |          |          |  |                   |                   |  |   |
| <b>R</b> | 2× Prawy  |          |          |          |          |          |          |          |          |          |          |          |          |  |                   |                   |  |   |
| <b>D</b> | 2× Lewy i prawy   |          |          |          |          |          |          |          |          |          |          |          |          |  |                   |                   |  |   |
| <b>W</b> | <b>N</b>  | <b>K</b> | <b>W</b> | <b>B</b> | <b>S</b> | <b>Z</b> | <b>0</b> | <b>6</b> | <b>N</b> | <b>N</b> | <b>6</b> | <b>N</b> | <b>R</b> | 1200   | 1600<br>(2×792)   |                   |  |   |
| <b>W</b> | <b>N</b>  | <b>K</b> | <b>W</b> | <b>B</b> | <b>S</b> | <b>Z</b> | <b>0</b> | <b>8</b> | <b>N</b> | <b>N</b> | <b>6</b> | <b>N</b> | <b>R</b> | 1400   |                   |                   |  |   |
| <b>W</b> | <b>N</b>  | <b>K</b> | <b>W</b> | <b>B</b> | <b>S</b> | <b>Z</b> | <b>1</b> | <b>0</b> | <b>N</b> | <b>N</b> | <b>6</b> | <b>N</b> | <b>R</b> | 1600   |                   |                   |  |   |
| <b>W</b> | <b>N</b>  | <b>K</b> | <b>W</b> | <b>B</b> | <b>S</b> | <b>Z</b> | <b>1</b> | <b>2</b> | <b>N</b> | <b>N</b> | <b>6</b> | <b>N</b> | <b>R</b> | 1800   |                   |                   |  |   |
| <b>N</b> | Dla melaminy – obrzeże 2 mm klejone<br><a href="#">zobacz matrycę kombinacji wykończeń blatów</a> |          |          |          |          |          |          |          |          |          |          |          | <b>R</b> | Wersja prawa   |                   |                   |  |   |
|          |   |          |          |          |          |          |          |          |          |          |          |          | <b>L</b> | Wersja lewa  |                   |                   |  |   |

Przelotki zamawiane osobno

\*Dostępne media porty do otworu Ø80mm: Netbox Point, ładowarka bezprzewodowa miniBatt FR80  
Wszystkie dostępne media porty należy zamawiać osobno zgodnie z [matrycą](#) i [cennikiem](#)

Szafy do integracji z biurkami lub stanowiskami Workbench – [patrz rozdział Szafy](#)

Stanowisko Workbench do integracji jednostronnej wymaga integracji z lewą lub prawą szafą.

# Stanowiska Workbench

Moduł dodatkowy z blatami prostokątnymi

Podstawa typu „U” do jednostronnej integracji z szafami, wysokość stała

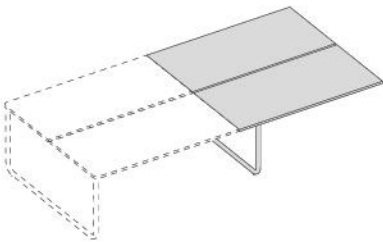

|   |   |   |   |   |   |   |   |   |   |   |   |   |   |                |  | Płyta wiórowa dwustronnie melaminowana (MFC)  |
|---|---|---|---|---|---|---|---|---|---|---|---|---|---|----------------|--|---|
|   |   |   |   |   |   |   |   |   |   |   |   |   |   | Szerokość (mm) | Głębokość (mm)                         | Podstawa malowana proszkowo na kolor:<br>White aluminium (AL),<br>Traffic white (BI), Jet Black (CZ),<br>Grey blue (GE), Black green (BN),<br>Cashmere (NK) |
|   |   |   |   |   |   |   |   |   |   |   |   |   |   | N              | Bez otworów pod przelotki, media porty |   |
|   |   |   |   |   |   |   |   |   |   |   |   |   |   | L              | 2× Lewy                                | Otwór Ø80mm pod przelotki (brak w zestawie) lub dedykowane media porty*   |
|   |   |   |   |   |   |   |   |   |   |   |   |   |   | R              | 2× Prawy                               |   |
|   |   |   |   |   |   |   |   |   |   |   |   |   |   | D              | 2× Lewy i prawy                        |   |
| W | N | K | W | B | D | R | 0 | 6 | N | N | 6 | N | N | 1200           | 1600<br>(2×792)                        |   |
| W | N | K | W | B | D | R | 0 | 8 | N | N | 6 | N | N | 1400           |  |   |
| W | N | K | W | B | D | R | 1 | 0 | N | N | 6 | N | N | 1600           |  |   |
| W | N | K | W | B | D | R | 1 | 2 | N | N | 6 | N | N | 1800           |  |   |

Przelotki zamawiane osobno

**N** Dla melaminy – obrzeże 2 mm klejone  
zobacz matrycę kombinacji wykończeń blatów

\*Dostępne media porty do otworu Ø80mm: Netbox Point, ładowarka bezprzewodowa miniBatt FR80  
Wszystkie dostępne media porty należy zamawiać osobno zgodnie z [matrycą](#) i [cennikiem](#)

Szafy do integracji z biurkami lub stanowiskami Workbench – [patrz rozdział Szafy](#)  
Stanowisko Workbench do integracji jednostronnej wymaga integracji z lewą lub prawą szafą.

# Biurka

Błat obustronnie zaokrąglony

Podstawa typu „U” do integracji z sideboardem, wysokość stała

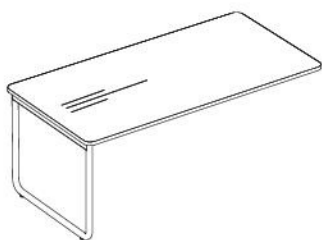

Na rysunku wersja prawa

|          |  |
|----------|--|
| <b>N</b> | Bez otworów pod przelotki, media porty |
| <b>L</b> | Lewy                                   |
| <b>R</b> | Prawy                                  |
| <b>D</b> | Lewy i prawy                           |

Otwór Ø80mm pod przelotki (brak w zestawie)  
lub dedykowane media porty\*

|          |          |          |          |          |          |          |          |          |          |          |          |      | Szerokość (mm)   | Głębokość (mm) | Płyta wiórowa dwustronnie melaminowana (MFC) | Laminat | Linoleum |
|----------|----------|----------|----------|----------|----------|----------|----------|----------|----------|----------|----------|------|--|----------------|--|---------|----------|
|          |          |          |          |          |          |          |          |          |          |          |          |      | Podstawa malowana proszkowo na kolor:<br>White aluminium (AL), Traffic white (BI),<br>Jet Black (CZ), Grey blue (GE), Black green (BN),<br>Cashmere (NK) |                |  |         |          |
| <b>W</b> | <b>N</b> | <b>K</b> | <b>B</b> | <b>B</b> | <b>4</b> | <b>9</b> | <b>N</b> | <b>N</b> | <b>6</b> | <b>N</b> | <b>R</b> | 1820 | 920  |                |  |         |          |
| <b>W</b> | <b>N</b> | <b>K</b> | <b>B</b> | <b>B</b> | <b>5</b> | <b>0</b> | <b>N</b> | <b>N</b> | <b>6</b> | <b>N</b> | <b>R</b> | 2020 |  |                |  |         |          |
| <b>W</b> | <b>N</b> | <b>K</b> | <b>B</b> | <b>B</b> | <b>5</b> | <b>1</b> | <b>N</b> | <b>N</b> | <b>6</b> | <b>N</b> | <b>R</b> | 1820 | 1020   |                |  |         |          |
| <b>W</b> | <b>N</b> | <b>K</b> | <b>B</b> | <b>B</b> | <b>5</b> | <b>2</b> | <b>N</b> | <b>N</b> | <b>6</b> | <b>N</b> | <b>R</b> | 2020 |  |                |  |         |          |

Przelotki zamawiane osobno

|          |              |
|----------|--------------|
| <b>R</b> | Wersja prawa |
| <b>L</b> | Wersja lewa  |

\*Dostępne media porty do otworu Ø80mm: Netbox Point, ładowarka bezprzewodowa miniBatt FR80  
Wszystkie dostępne media porty należy zamawiać osobno zgodnie z [matrycą](#) i [cennikiem](#)

|          |  |
|----------|--|
| <b>N</b> | Dla melaminy – obrzeże 2 mm klejone<br><a href="#">zobacz matrycę kombinacji wykończeń blatów</a>  |
| <b>L</b> | Dla melaminy – obrzeże 2 mm laserowe<br><a href="#">zobacz matrycę kombinacji wykończeń blatów</a> |
| <b>N</b> | Dla laminatu – obrzeże 2 mm klejone  |
| <b>N</b> | Dla linoleum – bez obrzeża (widoczna struktura sklejk)   |

Biurko i sideboard do integracji muszą być tej samej wersji (np. lewe biurko z lewym sideboardem).

## Sideboard do integracji z biurkiem Model A, dwustronny

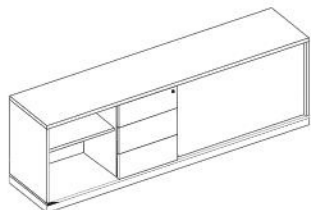

Widok z przodu

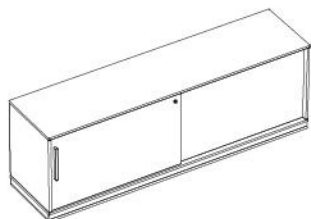

Widok z tyłu

Na rysunku wersja lewa z zamkiem

|          |          |          |          |          |          |          |          |          |          |          |          |      |     |      |   |
|----------|----------|----------|----------|----------|----------|----------|----------|----------|----------|----------|----------|------|-----|------|---|
| <b>W</b> | <b>N</b> | <b>K</b> | <b>S</b> | <b>B</b> | <b>A</b> | <b>8</b> | <b>9</b> | <b>C</b> | <b>N</b> | <b>N</b> | <b>R</b> | 920  | 595 | 1800 | Płyta wiórowa<br>dwustronnie melaminowana (MFC)<br><br>Podstawa malowana<br>proszkowo na kolor:<br>White aluminium (AL),<br>Traffic white (BI), Jet Black (CZ),<br>Grey blue (GE), Black green (BN),<br>Cashmere (NK) |
| <b>W</b> | <b>N</b> | <b>K</b> | <b>S</b> | <b>B</b> | <b>A</b> | <b>8</b> | <b>1</b> | <b>C</b> | <b>N</b> | <b>N</b> | <b>R</b> | 1020 |     |      |   |

- C** Uchwyt drewniany – buk naturalny
- G** Uchwyt drewniany – buk biały
- H** Uchwyt drewniany – buk czarny
- F** Uchwyt drewniany – dąb naturalny (Levitate)
- A** Uchwyt metalowy – alu (SQart)

- N** Bez zamka
- K** Z zamkiem
- R** Wersja prawa
- L** Wersja lewa

## Sideboard do integracji z biurkiem Model B, dwustronny

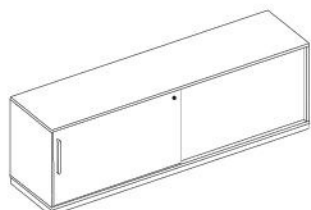

Widok z przodu

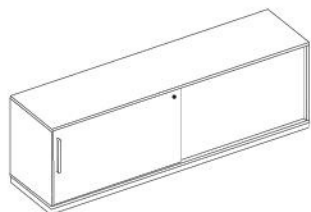

Widok z tyłu

Na rysunku wersja lewa z zamkiem

|          |          |          |          |          |          |          |          |          |          |          |          |      |     |      |   |
|----------|----------|----------|----------|----------|----------|----------|----------|----------|----------|----------|----------|------|-----|------|---|
| <b>W</b> | <b>N</b> | <b>K</b> | <b>S</b> | <b>B</b> | <b>B</b> | <b>8</b> | <b>9</b> | <b>C</b> | <b>N</b> | <b>N</b> | <b>R</b> | 920  | 595 | 1800 | Płyta wiórowa<br>dwustronnie melaminowana (MFC)<br><br>Podstawa malowana<br>proszkowo na kolor:<br>White aluminium (AL),<br>Traffic white (BI), Jet Black (CZ),<br>Grey blue (GE), Black green (BN),<br>Cashmere (NK) |
| <b>W</b> | <b>N</b> | <b>K</b> | <b>S</b> | <b>B</b> | <b>B</b> | <b>8</b> | <b>1</b> | <b>C</b> | <b>N</b> | <b>N</b> | <b>R</b> | 1020 |     |      |   |

- C** Uchwyt drewniany – buk naturalny
- G** Uchwyt drewniany – buk biały
- H** Uchwyt drewniany – buk czarny
- F** Uchwyt drewniany – dąb naturalny (Levitate)
- A** Metal uchwyty – alu (SQart)

- N** Bez zamka
- K** Z zamkiem
- R** Wersja prawa
- L** Wersja lewa



# Sideboardy

Sideboard do integracji z biurkiem  
Model C, jednostronny

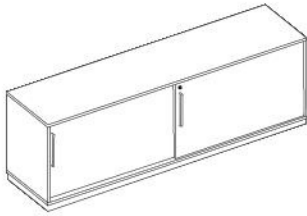

Na rysunku wersja lewa z zamkiem

|          |   |
|----------|---|
| <b>C</b> | Uchwyt drewniany – buk naturalny            |
| <b>G</b> | Uchwyt drewniany – buk biały                |
| <b>H</b> | Uchwyt drewniany – buk czarny               |
| <b>F</b> | Uchwyt drewniany – dąb naturalny (Levitate) |
| <b>A</b> | Uchwyt metalowy – alu (SQart)               |

|          |              |
|----------|--------------|
| <b>N</b> | Bez zamka    |
| <b>K</b> | Z zamkiem    |
| <b>R</b> | Wersja prawa |
| <b>L</b> | Wersja lewa  |

|  |
|--|
| <b>Płyta wiórowa dwustronnie melaminowana (MFC)</b>  |
| <b>Podstawa malowana proszkowo na kolor:</b><br>White aluminium (AL),<br>Traffic white (BI), Jet Black (CZ),<br>Grey blue (GE), Black green (BN),<br>Cashmere (NK) |

| W | N | K | S | B | C | 8 | 9 | C | N | N | R | Do biurek o głębokości (mm) | Wysokość (mm) | Szerokość (mm) |
|---|---|---|---|---|---|---|---|---|---|---|---|-----------------------------|---------------|----------------|
|   |   |   |   |   |   |   |   |   |   |   |   | 920                         | 595           | 1800           |
|   |   |   |   |   |   |   |   |   |   |   |   | 1020                        |               |                |

# Stół wysoki

Błat jednostronnie zaokrąglony  
Podstawa wysoka typu „U” do integracji z szafą

|          |          |          |          |          |          |          |          |          |          |                      |                       |                       |   |   |  |   |  |
|----------|----------|----------|----------|----------|----------|----------|----------|----------|----------|----------------------|-----------------------|-----------------------|---|---|--|---|--|
|          |          |          |          |          |          |          |          |          |          | <b>N</b>             |                       |                       |   | Bez otworów pod przelotki, media porty                                  |  |   |  |
|          |          |          |          |          |          |          |          |          |          | <b>R</b>             |                       |                       |   | Otwór Ø80mm pod przelotki (brak w zestawie) lub dedykowane media porty* |  |   |  |
|          |          |          |          |          |          |          |          |          |          |                      |                       |                       | <b>Płyta wiórowa dwustronnie melaminowana (MFC)</b><br><br><b>Podstawa malowana proszkowo na kolor: White aluminium (AL), Traffic white (BI), Jet Black (CZ), Grey blue (GE), Black green (BN), Cashmere (NK)</b> |   |  |   |  |
|          |          |          |          |          |          |          |          |          |          | <b>Wysokość (mm)</b> | <b>Szerokość (mm)</b> | <b>Głębokość (mm)</b> |   |   |  |   |  |
| <b>W</b> | <b>N</b> | <b>K</b> | <b>M</b> | <b>T</b> | <b>O</b> | <b>S</b> | <b>H</b> | <b>N</b> | <b>6</b> |                      | 1117                  | 1200                  | 600   |   |  |   |  |
|          |          |          |          |          |          |          |          |          |          | <b>N</b>             |                       |                       |   |   |  | Dla melaminy – obrzeże 2 mm klejone<br><a href="#">zobacz matrycę kombinacji wykończeń blatów</a> |  |

[Przelotki zamawiane osobno](#)

\*Dostępne media porty do otworu Ø80mm: Netbox Point, Powerdot, ładowarka bezprzewodowa miniBatt FR80  
Wszystkie dostępne media porty należy zamawiać osobno zgodnie z [matrycą](#) i [cennikiem](#)

Szafa do integracji ze stołem wysokim

|          |          |          |          |          |          |          |          |          |          |                      |                       |                       |   |   |  |
|----------|----------|----------|----------|----------|----------|----------|----------|----------|----------|----------------------|-----------------------|-----------------------|---|---|--|
|          |          |          |          |          |          |          |          |          |          | <b>C</b>             |                       |                       |   | Uchwyt drewniany – buk naturalny            |  |
|          |          |          |          |          |          |          |          |          |          | <b>G</b>             |                       |                       |   | Uchwyt drewniany – buk biały                |  |
|          |          |          |          |          |          |          |          |          |          | <b>H</b>             |                       |                       |   | Uchwyt drewniany – buk czarny               |  |
|          |          |          |          |          |          |          |          |          |          | <b>F</b>             |                       |                       |   | Uchwyt drewniany – dąb naturalny (Levitare) |  |
|          |          |          |          |          |          |          |          |          |          | <b>A</b>             |                       |                       |   | Uchwyt metalowy – alu (SQart)               |  |
|          |          |          |          |          |          |          |          |          |          |                      |                       |                       | <b>R</b>  | Wersja prawa                                |  |
|          |          |          |          |          |          |          |          |          |          |                      |                       |                       | <b>L</b>  | Wersja lewa                                 |  |
|          |          |          |          |          |          |          |          |          |          |                      |                       |                       | <b>Płyta wiórowa dwustronnie melaminowana (MFC)</b><br><br><b>Podstawa malowana proszkowo na kolor: White aluminium (AL), Traffic white (BI), Jet Black (CZ), Grey blue (GE), Black green (BN), Cashmere (NK)</b> |   |  |
|          |          |          |          |          |          |          |          |          |          | <b>Wysokość (mm)</b> | <b>Szerokość (mm)</b> | <b>Głębokość (mm)</b> |   |   |  |
| <b>W</b> | <b>N</b> | <b>K</b> | <b>S</b> | <b>T</b> | <b>A</b> | <b>6</b> | <b>3</b> | <b>C</b> | <b>N</b> | <b>R</b>             | 1117                  | 1600                  | 445   |   |  |

## Panele

Panel metalowy górny kątowy – niski

Do biurek (wszystkie typy podstaw) i stanowisk Workbench (podstawa typu „H”)

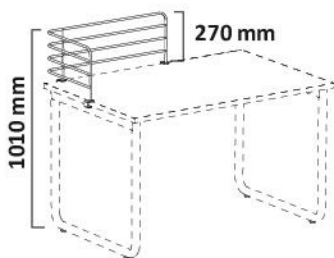

Na rysunku wersja lewa

|   |   |   |   |   |   |   |   |   |  | R |               |                | Malowany proszkowo na kolor: White aluminium (AL),<br>Traffic white (BI), Jet Black (CZ), Grey blue (GE),<br>Black green (BN), Cashmere (NK) |
|---|---|---|---|---|---|---|---|---|--|---|---------------|----------------|--|
|   |   |   |   |   |   |   |   |   |  | L |               |                |  |
| W | N | K | P | M | K | L | 1 | R |  |   | Wysokość (mm) | Szerokość (mm) |  |
|   |   |   |   |   |   |   |   |   |  |   | 300           | 720            |  |

Panel metalowy górny kątowy – wysoki

Do biurek (wszystkie typy podstaw) i stanowisk Workbench (podstawa typu „H”)

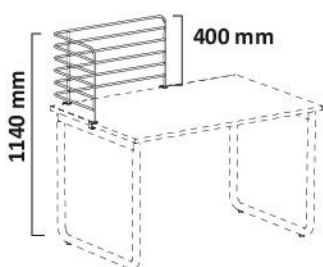

Na rysunku wersja lewa

|   |   |   |   |   |   |   |   |   |  | R |               |                | Malowany proszkowo na kolor: White aluminium (AL),<br>Traffic white (BI), Jet Black (CZ), Grey blue (GE),<br>Black green (BN), Cashmere (NK) |
|---|---|---|---|---|---|---|---|---|--|---|---------------|----------------|--|
|   |   |   |   |   |   |   |   |   |  | L |               |                |  |
| W | N | K | P | M | K | H | 2 | R |  |   | Wysokość (mm) | Szerokość (mm) |  |
|   |   |   |   |   |   |   |   |   |  |   | 430           | 720            |  |
|   |   |   |   |   |   |   |   |   |  |   |               | 1120           |  |

Nakładka tapicerowana na panel metalowy

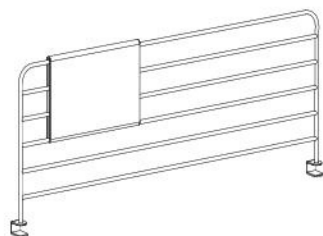

|   |   |   |   |   |   |   |   |   |   |                                     |  | Tapicerowana |
|---|---|---|---|---|---|---|---|---|---|-------------------------------------|--|--------------|
|   |   |   |   |   |   |   |   |   |   | Wymiary (szerokość / wysokość) (mm) |  |              |
| W | N | K | A | U | X | 0 | 1 | 0 | 1 | 300×210                             |  |              |
| W | N | K | A | U | X | 0 | 1 | 0 | 2 | 300×275                             |  |              |
| W | N | K | A | U | X | 0 | 1 | 0 | 3 | 300×340                             |  |              |
| W | N | K | A | U | X | 0 | 1 | 0 | 4 | 520×210                             |  |              |
| W | N | K | A | U | X | 0 | 1 | 0 | 5 | 520×275                             |  |              |
| W | N | K | A | U | X | 0 | 1 | 0 | 6 | 520×340                             |  |              |

Panel górny w pełni tapicerowany, frontowy – niski  
Do biurek na podstawie typu „U”

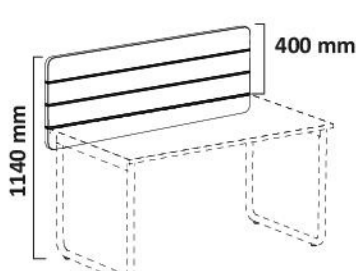

|          |          |          |          |          |          |          |          |          |          |          |          |          |                          |                      |                       |   |   |
|----------|----------|----------|----------|----------|----------|----------|----------|----------|----------|----------|----------|----------|--------------------------|----------------------|-----------------------|---|---|
|          |          |          |          |          |          |          |          |          |          |          |          | <b>N</b> | Bez szyny organizacyjnej |                      |                       | Uchwyty malowane proszkowo na kolor:<br>White aluminium (AL),<br>Traffic white (BI), Jet Black (CZ), Grey blue (GE),<br>Black green (BN), Cashmere (NK) |   |
|          |          |          |          |          |          |          |          |          |          |          |          | <b>L</b> | Z szyną organizacyjną    |                      |                       |   | W pełni tapicerowany z poziomymi przeszyciami |
|          |          |          |          |          |          |          |          |          |          |          |          |          |                          | <b>Wysokość (mm)</b> | <b>Szerokość (mm)</b> |   |   |
| <b>W</b> | <b>N</b> | <b>K</b> | <b>P</b> | <b>G</b> | <b>T</b> | <b>L</b> | <b>1</b> | <b>2</b> | <b>1</b> | <b>2</b> | <b>N</b> | 530      | 1200                     |                      |                       |   |   |
| <b>W</b> | <b>N</b> | <b>K</b> | <b>P</b> | <b>G</b> | <b>T</b> | <b>L</b> | <b>1</b> | <b>4</b> | <b>1</b> | <b>4</b> | <b>N</b> |          | 1400                     |                      |                       |   |   |
| <b>W</b> | <b>N</b> | <b>K</b> | <b>P</b> | <b>G</b> | <b>T</b> | <b>L</b> | <b>1</b> | <b>6</b> | <b>1</b> | <b>6</b> | <b>N</b> |          | 1600                     |                      |                       |   |   |
| <b>W</b> | <b>N</b> | <b>K</b> | <b>P</b> | <b>G</b> | <b>T</b> | <b>L</b> | <b>1</b> | <b>8</b> | <b>1</b> | <b>8</b> | <b>N</b> |          | 1800                     |                      |                       |   |   |
| <b>W</b> | <b>N</b> | <b>K</b> | <b>P</b> | <b>G</b> | <b>T</b> | <b>L</b> | <b>2</b> | <b>0</b> | <b>2</b> | <b>0</b> | <b>N</b> |          | 2000                     |                      |                       |   |   |

Panel górny w pełni tapicerowany, frontowy – wysoki  
Do biurek na podstawie typu „U”

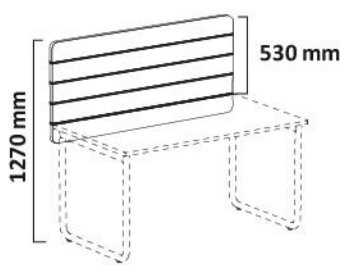

|          |          |          |          |          |          |          |          |          |          |          |          |          |  |                      |                       |   |   |
|----------|----------|----------|----------|----------|----------|----------|----------|----------|----------|----------|----------|----------|--|----------------------|-----------------------|---|---|
|          |          |          |          |          |          |          |          |          |          |          |          | <b>N</b> | Bez szyny organizacyjnej               |                      |                       | Uchwyty malowane proszkowo na kolor:<br>White aluminium (AL),<br>Traffic white (BI), Jet Black (CZ), Grey blue (GE),<br>Black green (BN), Cashmere (NK) |   |
|          |          |          |          |          |          |          |          |          |          |          |          | <b>L</b> | Z szyną organizacyjną – dopłata 81 PLN |                      |                       |   | W pełni tapicerowany z poziomymi przeszyciami |
|          |          |          |          |          |          |          |          |          |          |          |          |          |  | <b>Wysokość (mm)</b> | <b>Szerokość (mm)</b> |   |   |
| <b>W</b> | <b>N</b> | <b>K</b> | <b>P</b> | <b>G</b> | <b>T</b> | <b>H</b> | <b>1</b> | <b>2</b> | <b>1</b> | <b>2</b> | <b>N</b> | 660      | 1200                                   |                      |                       |   |   |
| <b>W</b> | <b>N</b> | <b>K</b> | <b>P</b> | <b>G</b> | <b>T</b> | <b>H</b> | <b>1</b> | <b>4</b> | <b>1</b> | <b>4</b> | <b>N</b> |          | 1400                                   |                      |                       |   |   |
| <b>W</b> | <b>N</b> | <b>K</b> | <b>P</b> | <b>G</b> | <b>T</b> | <b>H</b> | <b>1</b> | <b>6</b> | <b>1</b> | <b>6</b> | <b>N</b> |          | 1600                                   |                      |                       |   |   |
| <b>W</b> | <b>N</b> | <b>K</b> | <b>P</b> | <b>G</b> | <b>T</b> | <b>H</b> | <b>1</b> | <b>8</b> | <b>1</b> | <b>8</b> | <b>N</b> |          | 1800                                   |                      |                       |   |   |
| <b>W</b> | <b>N</b> | <b>K</b> | <b>P</b> | <b>G</b> | <b>T</b> | <b>H</b> | <b>2</b> | <b>0</b> | <b>2</b> | <b>0</b> | <b>N</b> |          | 2000                                   |                      |                       |   |   |

# Panele

CS5040 panel górny w pełni tapicerowany, frontowy  
Do biurek na podstawie typu „U”

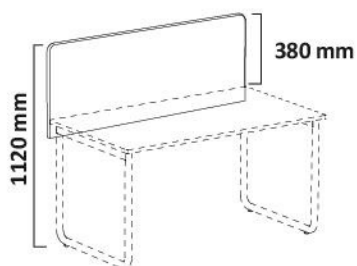

|   |   |   |   |   |   |   |   |   |           |   |      | Uchwyty malowane proszkowo na kolor:<br>White aluminium (AL),<br>Traffic white (BI), Jet Black (CZ), Grey blue (GE),<br>Black green (BN), Cashmere (NK) |                   |   |      |   |  |
|---|---|---|---|---|---|---|---|---|-----------|---|------|---|-------------------|---|------|---|--|
|   |   |   |   |   |   |   |   |   |           |   |      | W pełni tapicerowany  |                   |   | Filc |   |  |
|   |   |   |   |   |   |   |   |   |           |   |      | Wysokość<br>(mm)  | Szerokość<br>(mm) |   |      |   |  |
|   |   |   |   |   |   |   |   |   |           |   |      |   |                   | 1 | 2    | 4 |  |
| W | N | A | P | G | T | 1 | 2 | B | 2         | P |      | 480   | 1200              |   |      |   |  |
| W | N | A | P | G | T | 1 | 4 | B | 2         | P | 1400 |   |                   |   |      |   |  |
| W | N | A | P | G | T | 1 | 6 | B | 2         | P | 1600 |   |                   |   |      |   |  |
| W | N | A | P | G | T | 1 | 8 | B | 2         | P | 1800 |   |                   |   |      |   |  |
|   |   |   |   |   |   |   |   | B | Tapicerka |   |      |   |                   |   |      |   |  |
|   |   |   |   |   |   |   |   | E | Filc      |   |      |   |                   |   |      |   |  |

## Panele CS5040

GRUPA CENOWA 1: Era, Lucia  
GRUPA CENOWA 2: Xtreme  
GRUPA CENOWA 4: Blazer, Synergy

## Panele Play&Work

GRUPA CENOWA 4: Blazer, Synergy

## Panele

Panel dolny w pełni tapicerowany, frontowy  
Do biurek na podstawie typu „U”

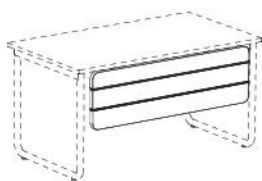

|   |   |   |   |   |   |   |   |   |   |   |   |                  |                   | Uchwyty malowane proszkowo na kolor:<br>White aluminium (AL), Traffic white (BI),<br>Jet Black (CZ), Grey blue (GE), Black green (BN),<br>Cashmere (NK) |
|---|---|---|---|---|---|---|---|---|---|---|---|------------------|-------------------|---|
|   |   |   |   |   |   |   |   |   |   |   |   |                  |                   | W pełni tapicerowany z poziomymi przeszyciami   |
|   |   |   |   |   |   |   |   |   |   |   |   | Wysokość<br>(mm) | Szerokość<br>(mm) |   |
| W | N | K | P | D | T | N | 1 | 0 | 1 | 2 | N | 370              | 1200              | 4   |
| W | N | K | P | D | T | N | 1 | 2 | 1 | 4 | N |                  | 1400              |   |
| W | N | K | P | D | T | N | 1 | 4 | 1 | 6 | N |                  | 1600              |   |
| W | N | K | P | D | T | N | 1 | 6 | 1 | 8 | N |                  | 1800              |   |
| W | N | K | P | D | T | N | 1 | 8 | 2 | 0 | N |                  | 2000              |   |

Panel dolny w pełni tapicerowany, frontowy  
Do biurek zintegrowanych z sideboardem

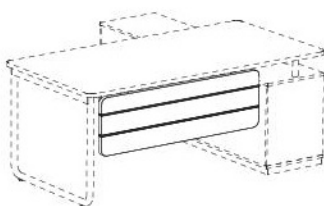

|   |   |   |   |   |   |   |   |   |   |   |   |                  |                   | Uchwyty malowane proszkowo na kolor:<br>White aluminium (AL), Traffic white (BI),<br>Jet Black (CZ), Grey blue (GE), Black green (BN),<br>Cashmere (NK) |
|---|---|---|---|---|---|---|---|---|---|---|---|------------------|-------------------|---|
|   |   |   |   |   |   |   |   |   |   |   |   |                  |                   | W pełni tapicerowany z poziomymi przeszyciami   |
|   |   |   |   |   |   |   |   |   |   |   |   | Wysokość<br>(mm) | Szerokość<br>(mm) |   |
| W | N | K | P | D | S | N | 1 | 2 | 1 | 8 | N | 370              | 1820              | 4   |
| W | N | K | P | D | S | N | 1 | 4 | 2 | 0 | N |                  | 2020              |   |



Panel górny w pełni tapicerowany, frontowy – niski  
Do stanowisk Workbench na podstawie typu „U”

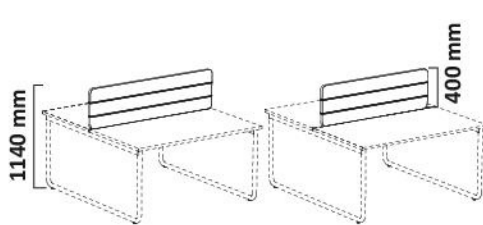

|   |   |   |   |   |   |   |   |   |   |   |   | N             | Bez szyny organizacyjnej                 |                       |   |  | Uchwyty malowane proszkowo na kolor: White aluminium (AL), Traffic white (BI), Jet Black (CZ), Grey blue (GE), Black green (BN), Cashmere (NK) |
|---|---|---|---|---|---|---|---|---|---|---|---|---------------|--|-----------------------|---|--|--|
|   |   |   |   |   |   |   |   |   |   |   |   | L             | Z szyną organizacyjną                    |                       |   |  |  |
|   |   |   |   |   |   |   |   |   |   |   |   | Wysokość (mm) | Do stanowisk Workbench o szerokości (mm) | Szerokość panelu (mm) |   |  |  |
|   |   |   |   |   |   |   |   |   |   |   |   |               |  |                       | 4 |  |  |
| W | N | K | P | G | W | L | 0 | 8 | 1 | 2 | N | 400           | 1200                                     | 800                   |   |  |  |
| W | N | K | P | G | W | L | 1 | 0 | 1 | 4 | N |               | 1400                                     | 1000                  |   |  |  |
| W | N | K | P | G | W | L | 1 | 0 | 1 | 6 | N |               | 1600                                     | 1000                  |   |  |  |
| W | N | K | P | G | W | L | 1 | 2 | 1 | 2 | N |               | 1200                                     | 1200                  |   |  |  |
| W | N | K | P | G | W | L | 1 | 2 | 1 | 6 | N |               | 1600                                     | 1200                  |   |  |  |
| W | N | K | P | G | W | L | 1 | 2 | 1 | 8 | N |               | 1800                                     | 1200                  |   |  |  |
| W | N | K | P | G | W | L | 1 | 4 | 1 | 4 | N |               | 1400                                     | 1400                  |   |  |  |
| W | N | K | P | G | W | L | 1 | 4 | 1 | 8 | N |               | 1800                                     | 1400                  |   |  |  |
| W | N | K | P | G | W | L | 1 | 6 | 1 | 6 | N |               | 1600                                     | 1600                  |   |  |  |
| W | N | K | P | G | W | L | 1 | 8 | 1 | 8 | N |               | 1800                                     | 1800                  |   |  |  |

Panel górny w pełni tapicerowany, frontowy – wysoki  
Do stanowisk Workbench na podstawie typu „U”

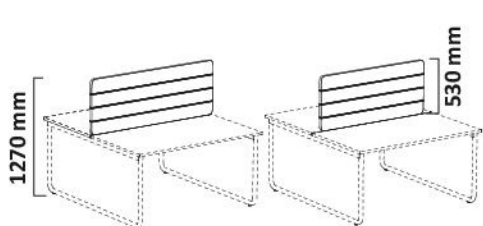

|   |   |   |   |   |   |   |   |   |   |   |   | N             | Bez szyny organizacyjnej                 |                       |   |  | Uchwyty malowane proszkowo na kolor: White aluminium (AL), Traffic white (BI), Jet Black (CZ), Grey blue (GE), Black green (BN), Cashmere (NK) |
|---|---|---|---|---|---|---|---|---|---|---|---|---------------|--|-----------------------|---|--|--|
|   |   |   |   |   |   |   |   |   |   |   |   | L             | Z szyną organizacyjną                    |                       |   |  |  |
|   |   |   |   |   |   |   |   |   |   |   |   | Wysokość (mm) | Do stanowisk Workbench o szerokości (mm) | Szerokość panelu (mm) |   |  |  |
|   |   |   |   |   |   |   |   |   |   |   |   |               |  |                       | 4 |  |  |
| W | N | K | P | G | W | H | 0 | 8 | 1 | 2 | N | 530           | 1200                                     | 800                   |   |  |  |
| W | N | K | P | G | W | H | 1 | 0 | 1 | 4 | N |               | 1400                                     | 1000                  |   |  |  |
| W | N | K | P | G | W | H | 1 | 0 | 1 | 6 | N |               | 1600                                     | 1000                  |   |  |  |
| W | N | K | P | G | W | H | 1 | 2 | 1 | 2 | N |               | 1200                                     | 1200                  |   |  |  |
| W | N | K | P | G | W | H | 1 | 2 | 1 | 6 | N |               | 1600                                     | 1200                  |   |  |  |
| W | N | K | P | G | W | H | 1 | 2 | 1 | 8 | N |               | 1800                                     | 1200                  |   |  |  |
| W | N | K | P | G | W | H | 1 | 4 | 1 | 4 | N |               | 1400                                     | 1400                  |   |  |  |
| W | N | K | P | G | W | H | 1 | 4 | 1 | 8 | N |               | 1800                                     | 1400                  |   |  |  |
| W | N | K | P | G | W | H | 1 | 6 | 1 | 6 | N |               | 1600                                     | 1600                  |   |  |  |
| W | N | K | P | G | W | H | 1 | 8 | 1 | 8 | N |               | 1800                                     | 1800                  |   |  |  |

# Panele

Panel górny metalowy, frontowy

Do stanowisk Workbench na podstawie typu „U”

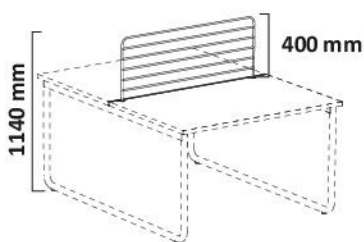

| W | N | K | P | M | P | H | 1 | N | Wysokość (mm) | Szerokość (mm) | Uchwyty malowane proszkowo na kolor:<br>White aluminium (AL),<br>Traffic white (BI), Jet Black (CZ),<br>Grey blue (GE), Black green (BN),<br>Cashmere (NK) |
|---|---|---|---|---|---|---|---|---|---------------|----------------|--|
|   |   |   |   |   |   |   |   |   | 430           | 1000           |  |

CS5040 panel górny tapicerowany, frontowy

Do stanowisk Workbench na podstawie typu „U”

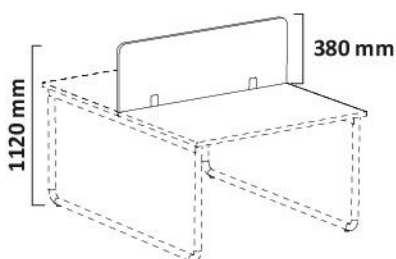

| W | N | A | P | G | W | 1 | 2 | B | 2 | P | Wysokość (mm) | Szerokość (mm) | Uchwyty malowane proszkowo na kolor:<br>White aluminium (AL),<br>Traffic white (BI), Jet Black (CZ),<br>Grey blue (GE), Black green (BN),<br>Cashmere (NK) |
|---|---|---|---|---|---|---|---|---|---|---|---------------|----------------|--|
|   |   |   |   |   |   |   |   |   |   |   |               |                | W pełni tapicerowany   |
|   |   |   |   |   |   |   |   |   |   |   | 373           | 1200           |  |
|   |   |   |   |   |   |   |   |   |   |   | 373           | 1400           |  |
|   |   |   |   |   |   |   |   |   |   |   | 373           | 1600           |  |
|   |   |   |   |   |   |   |   |   |   |   | 373           | 1800           |  |

Panele CS5040

GRUPA CENOWA 1: Era, Lucia

GRUPA CENOWA 2: Xtreme

GRUPA CENOWA 4: Blazer, Synergy

# Aksesoria do biurek

## Przelotka



|   |   |   |   |   |   |   |   |   |   |  |  |  |
|---|---|---|---|---|---|---|---|---|---|--|--|--|
|   |   |   |   |   |   |   |   |   |   |  | <b>Metalowa</b>  |  |
|   |   |   |   |   |   |   |   |   |   |  | Malowana proszkowo na kolor:<br>White aluminium (AL), Traffic white (BI), Jet Black (CZ) |  |
|   |   |   |   |   |   |   |   |   |   |  |  |  |
| W | N | K | A | U | X | 0 | 4 | 0 | 1 |  |  |  |

## Uchwyt na torebkę



|   |   |   |   |   |   |   |   |   |   |  |  |  |
|---|---|---|---|---|---|---|---|---|---|--|--|--|
|   |   |   |   |   |   |   |   |   |   |  | <b>Metalowy</b>                                    |  |
|   |   |   |   |   |   |   |   |   |   |  | Malowany proszkowo na kolor:<br>Traffic white (BI) |  |
|   |   |   |   |   |   |   |   |   |   |  |  |  |
| W | N | K | A | U | X | 0 | 3 | 0 | 7 |  |  |  |

## Organizer wolnostojący



|   |   |   |   |   |   |   |   |   |   |                  |                   |     |  |  |
|---|---|---|---|---|---|---|---|---|---|------------------|-------------------|-----|--|--|
|   |   |   |   |   |   |   |   |   |   |                  |                   |     | <b>Metal i drewno</b>  |  |
|   |   |   |   |   |   |   |   |   |   |                  |                   |     | Część metalowa malowana proszkowo na kolor:<br>White aluminium (AL), Traffic white (BI), Jet Black (CZ),<br>Grey blue (GE), Black green (BN), Cashmere (NK)<br>Część drewniana w kolorze:<br>buk naturalny |  |
|   |   |   |   |   |   |   |   |   |   |                  |                   |     |  |  |
| W | N | K | A | U | X | 0 | 2 | 0 | 1 | Wysokość<br>(mm) | Szerokość<br>(mm) |     |  |  |
| W | N | K | A | U | X | 0 | 2 | 0 | 2 |                  |                   | 400 | 430  |  |
|   |   |   |   |   |   |   |   |   |   |                  | 400               | 530 |  |  |

## Podkładka na biurko



|   |   |   |   |   |                           |     |                           |  |                            |  |  |
|---|---|---|---|---|---------------------------|-----|---------------------------|--|----------------------------|--|--|
|   |   |   |   |   | <b>Szerokość<br/>(mm)</b> |     | <b>Głębokość<br/>(mm)</b> |  | <b>Czarna skóra (SD01)</b> |  |  |
| W | G | 1 | 5 | 1 | 665                       | 500 |                           |  |                            |  |  |

## Media box mini

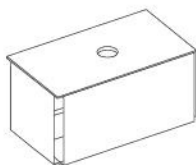

|   |   |   |   |   |   |   |   |   |   |                  |                   |                   |   |
|---|---|---|---|---|---|---|---|---|---|------------------|-------------------|-------------------|---|
|   |   |   |   |   |   |   |   |   |   |                  |                   |                   | Metal i drewno  |
|   |   |   |   |   |   |   |   |   |   |                  |                   |                   | Część metalowa malowana proszkowo na kolor:<br>Traffic white (BI)<br>Część drewniana w kolorze: buk naturalny |
|   |   |   |   |   |   |   |   |   |   | Wysokość<br>(mm) | Szerokość<br>(mm) | Głębokość<br>(mm) |   |
| W | N | K | A | U | X | 0 | 3 | 0 | 9 | 67               | 250               | 140               |   |

## Media box

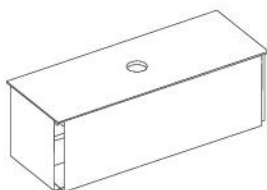

|   |   |   |   |   |   |   |   |   |   |                  |                   |                   |   |
|---|---|---|---|---|---|---|---|---|---|------------------|-------------------|-------------------|---|
|   |   |   |   |   |   |   |   |   |   |                  |                   |                   | Metal i drewno  |
|   |   |   |   |   |   |   |   |   |   |                  |                   |                   | Część metalowa malowana proszkowo na kolor:<br>Traffic white (BI)<br>Część drewniana w kolorze: buk naturalny |
|   |   |   |   |   |   |   |   |   |   | Wysokość<br>(mm) | Szerokość<br>(mm) | Głębokość<br>(mm) |   |
| W | N | K | A | U | X | 0 | 3 | 1 | 0 | 127              | 370               | 140               |   |

## Uchwyt na monitor Lima



|   |   |   |   |   |  |  |
|---|---|---|---|---|--|--|
|   |   |   |   |   | Plastik / metal                                |  |
|   |   |   |   |   | Wykończenie: biały (W), szary (GR), czarny (B) |  |
| W | G | 6 | 9 | 5 |  |  |

## Monitor arm Lima, dodatkowy uchwyt

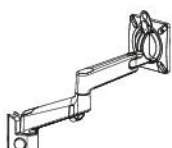

|   |   |   |   |   |  |  |
|---|---|---|---|---|--|--|
|   |   |   |   |   | Plastik  |  |
|   |   |   |   |   | Wykończenie: biały (W), szary (GR), czarny (B) |  |
| W | G | 6 | 9 | 6 |  |  |

# Akcesoria do biurka

Uchwyt na monitor Flo

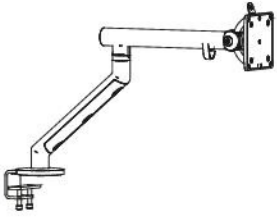

Metalowy

Malowany proszkowo na kolor: silver metallic (SM), white (WH), black (BL)

|   |   |   |   |   |   |   |   |   |   |
|---|---|---|---|---|---|---|---|---|---|
| W | N | K | A | U | X | 0 | 4 | 0 | 2 |
|---|---|---|---|---|---|---|---|---|---|

## Półka na segregatory

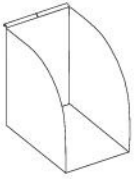

|          |          |          |          |          |          |          |          |          |          |                          |                           |                           |  |
|----------|----------|----------|----------|----------|----------|----------|----------|----------|----------|--------------------------|---------------------------|---------------------------|--|
|          |          |          |          |          |          |          |          |          |          |                          |                           |                           | <b>Metalowa</b>                                    |
|          |          |          |          |          |          |          |          |          |          |                          |                           |                           | Malowana proszkowo na kolor:<br>Traffic white (BI) |
|          |          |          |          |          |          |          |          |          |          | <b>Wysokość<br/>(mm)</b> | <b>Szerokość<br/>(mm)</b> | <b>Głębokość<br/>(mm)</b> |  |
| <b>W</b> | <b>N</b> | <b>K</b> | <b>A</b> | <b>U</b> | <b>X</b> | <b>0</b> | <b>3</b> | <b>0</b> | <b>1</b> | 270                      | 180                       | 260                       |  |

## Półka na dokumenty pozioma (A4)

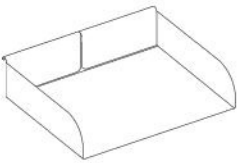

|          |          |          |          |          |          |          |          |          |          |                          |                           |                           |  |
|----------|----------|----------|----------|----------|----------|----------|----------|----------|----------|--------------------------|---------------------------|---------------------------|--|
|          |          |          |          |          |          |          |          |          |          |                          |                           |                           | <b>Metalowa</b>                                    |
|          |          |          |          |          |          |          |          |          |          |                          |                           |                           | Malowana proszkowo na kolor:<br>Traffic white (BI) |
|          |          |          |          |          |          |          |          |          |          | <b>Wysokość<br/>(mm)</b> | <b>Szerokość<br/>(mm)</b> | <b>Głębokość<br/>(mm)</b> |  |
| <b>W</b> | <b>N</b> | <b>K</b> | <b>A</b> | <b>U</b> | <b>X</b> | <b>0</b> | <b>3</b> | <b>0</b> | <b>2</b> | 75                       | 330                       | 260                       |  |

## Pojemnik na długopisy

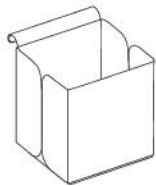

|          |          |          |          |          |          |          |          |          |          |                          |                           |                           |  |
|----------|----------|----------|----------|----------|----------|----------|----------|----------|----------|--------------------------|---------------------------|---------------------------|--|
|          |          |          |          |          |          |          |          |          |          |                          |                           |                           | <b>Metalowy</b>                                    |
|          |          |          |          |          |          |          |          |          |          |                          |                           |                           | Malowana proszkowo na kolor:<br>Traffic white (BI) |
|          |          |          |          |          |          |          |          |          |          | <b>Wysokość<br/>(mm)</b> | <b>Szerokość<br/>(mm)</b> | <b>Głębokość<br/>(mm)</b> |  |
| <b>W</b> | <b>N</b> | <b>K</b> | <b>A</b> | <b>U</b> | <b>X</b> | <b>0</b> | <b>3</b> | <b>0</b> | <b>6</b> | 75                       | 70                        | 65                        |  |

## Uchwyt na słuchawki



|          |          |          |          |          |          |          |          |          |          |  |  |  |  |
|----------|----------|----------|----------|----------|----------|----------|----------|----------|----------|--|--|--|--|
|          |          |          |          |          |          |          |          |          |          |  |  |  | <b>Metalowy</b>                                    |
|          |          |          |          |          |          |          |          |          |          |  |  |  | Malowana proszkowo na kolor:<br>Traffic white (BI) |
| <b>W</b> | <b>N</b> | <b>K</b> | <b>A</b> | <b>U</b> | <b>X</b> | <b>0</b> | <b>3</b> | <b>1</b> | <b>1</b> |  |  |  |  |



# Akcesoria do paneli

Tablica magnetyczna z piórnikiem drewnianym

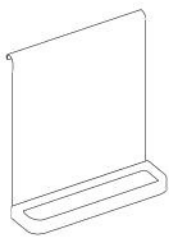

|   |   |   |   |   |   |   |   |   |   | Wysokość<br>(mm) | Szerokość<br>(mm) | Głębokość<br>(mm) | Metal i drewno  |
|---|---|---|---|---|---|---|---|---|---|------------------|-------------------|-------------------|---|
| W | N | K | A | U | X | 0 | 3 | 0 | 3 | 200              | 170               | 45                | Część metalowa malowana proszkowo na kolor:<br>Traffic white (BI)<br>Część drewniana w kolorze: buk naturalny |

Tablica magnetyczna z piórnikiem

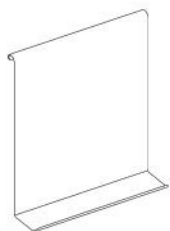

|   |   |   |   |   |   |   |   |   |   | Wysokość<br>(mm) | Szerokość<br>(mm) | Głębokość<br>(mm) | Metalowa   |
|---|---|---|---|---|---|---|---|---|---|------------------|-------------------|-------------------|--|
| W | N | K | A | U | X | 0 | 3 | 0 | 4 | 200              | 170               | 45                | Malowana proszkowo na kolor:<br>Traffic white (BI) |

Tablica magnetyczna



|   |   |   |   |   |   |   |   |   |   | Wysokość<br>(mm) | Szerokość<br>(mm) | Metalowa   |
|---|---|---|---|---|---|---|---|---|---|------------------|-------------------|--|
| W | N | K | A | U | X | 0 | 3 | 0 | 5 | 330              | 250               | Malowana proszkowo na kolor:<br>Traffic white (BI) |

# Organizacja okablowania

Kanał kablowy poziomy – metalowy, modułowy (zestaw 2 szt.)  
Do biurka i stanowisk Workbench na podstawie typu „U”



|   |   |   |   |   |   |   | Szerokość biurka (mm) | Szerokość kanału kablowego (mm) | Metalowy                                    |  |
|---|---|---|---|---|---|---|-----------------------|---------------------------------|---|--|
|   |   |   |   |   |   |   |                       |                                 | Malowany proszkowo na kolor: Jet Black (CZ) |  |
| W | N | K | K | K | 0 | 1 | 1200                  | 275                             |   |  |
| W | N | K | K | K | 0 | 2 | 1400                  | 375                             |   |  |
| W | N | K | K | K | 0 | 3 | 1600                  | 475                             |   |  |
| W | N | K | K | K | 0 | 4 | 1800/2000             | 575                             |   |  |

Kanał kablowy poziomy – tapicerowany  
Do biurka i stanowisk Workbench na podstawie typu „U”

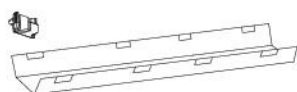

|   |   |   |   |   |   |   | Szerokość biurka (mm) | Szerokość biurka do integracji z sideboardem (mm) | Szerokość kanału kablowego (mm) | W pełni tapicerowany |  |
|---|---|---|---|---|---|---|-----------------------|---|---------------------------------|----------------------|--|
|   |   |   |   |   |   |   |                       |   |                                 | 4                    |  |
| W | N | K | K | K | 0 | 5 | 1200                  | —   | 670                             |                      |  |
| W | N | K | K | K | 0 | 6 | 1400                  | —   | 870                             |                      |  |
| W | N | K | K | K | 0 | 7 | 1600                  | 1820  | 1070                            |                      |  |
| W | N | K | K | K | 0 | 8 | 1800                  | 2020  | 1270                            |                      |  |
| W | N | K | K | K | 0 | 9 | 2000                  | —   | 1370                            |                      |  |

# Organizacja okablowania

Kanał kablowy pionowy – tapicerowany

Do biurki i stanowisk Workbench o stałej wysokości



|          |                                 |
|----------|---------------------------------|
|          | Mocowanie do ramy               |
| <b>X</b> | Mocowanie bezpośrednio do blatu |

|          |          |          |          |          |          |          |  | W pełni tapicerowany |               |  |
|----------|----------|----------|----------|----------|----------|----------|--|----------------------|---------------|--|
|          |          |          |          |          |          |          |  | Długość (mm)         | Średnica (mm) |  |
| <b>W</b> | <b>N</b> | <b>K</b> | <b>K</b> | <b>P</b> | <b>0</b> | <b>1</b> |  | 850                  | 38            |  |
| <b>W</b> | <b>N</b> | <b>K</b> | <b>K</b> | <b>P</b> | <b>0</b> | <b>4</b> |  | 850                  | 65            |  |

Kanał kablowy pionowy – tapicerowany

Do biurki i stanowisk Workbench z manualną regulacją wysokości i stołu wysokiego



|          |                                 |
|----------|---------------------------------|
|          | Mocowanie do ramy               |
| <b>X</b> | Mocowanie bezpośrednio do blatu |

|          |          |          |          |          |          |          |  | W pełni tapicerowany |               |  |
|----------|----------|----------|----------|----------|----------|----------|--|----------------------|---------------|--|
|          |          |          |          |          |          |          |  | Długość (mm)         | Średnica (mm) |  |
| <b>W</b> | <b>N</b> | <b>K</b> | <b>K</b> | <b>P</b> | <b>0</b> | <b>2</b> |  | 1200                 | 38            |  |
| <b>W</b> | <b>N</b> | <b>K</b> | <b>K</b> | <b>P</b> | <b>0</b> | <b>3</b> |  | 1200                 | 65            |  |

Kanał kablowy pionowy – tapicerowany

Do biurki i stanowisk Workbench z elektryczną regulacją wysokości



|          |                                 |
|----------|---------------------------------|
|          | Mocowanie do ramy               |
| <b>X</b> | Mocowanie bezpośrednio do blatu |

|          |          |          |          |          |          |          |  | W pełni tapicerowany |               |  |
|----------|----------|----------|----------|----------|----------|----------|--|----------------------|---------------|--|
|          |          |          |          |          |          |          |  | Długość (mm)         | Średnica (mm) |  |
| <b>W</b> | <b>N</b> | <b>K</b> | <b>K</b> | <b>P</b> | <b>0</b> | <b>5</b> |  | 1500                 | 38            |  |
| <b>W</b> | <b>N</b> | <b>K</b> | <b>K</b> | <b>P</b> | <b>0</b> | <b>6</b> |  | 1500                 | 65            |  |

## Wolnostojący

### Szuflada niska + regał z plecami płytowymi

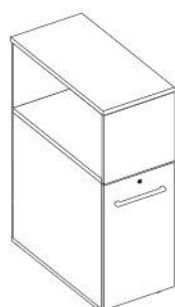

Na rysunku wersja prawa z zamkiem

|          |          |          |          |          |          |          |          |          |          |          |          |              |     |     |  |
|----------|----------|----------|----------|----------|----------|----------|----------|----------|----------|----------|----------|--------------|-----|-----|--|
| <b>W</b> | <b>N</b> | <b>K</b> | <b>O</b> | <b>T</b> | <b>C</b> | <b>4</b> | <b>3</b> | <b>8</b> | <b>C</b> | <b>N</b> | <b>R</b> | 3OH (1117mm) | 400 | 800 |  |
|----------|----------|----------|----------|----------|----------|----------|----------|----------|----------|----------|----------|--------------|-----|-----|--|

- C** Uchwyt drewniany – buk naturalny
- G** Uchwyt drewniany – buk biały
- H** Uchwyt drewniany – buk czarny
- F** Uchwyt drewniany – dąb naturalny (Levitate)
- A** Uchwyt metalowy – alu (SQart)

**N** Bez zamka

**K** Z zamkiem

**R** Wersja prawa

**L** Wersja lewa

**Płyta wiórowa dwustronnie melaminowana (MFC)**

**Podstawa malowana proszkowo na kolor:**  
White aluminium (AL), Traffic white (BI),  
Jet Black (CZ), Grey blue (GE),  
Black green (BN), Cashmere (NK)

## Wolnostojący

### Szuflada niska + regał z panelem metalowym



Na rysunku wersja prawa z zamkiem

|          |          |          |          |          |          |          |          |          |          |          |          |              |     |     |  |
|----------|----------|----------|----------|----------|----------|----------|----------|----------|----------|----------|----------|--------------|-----|-----|--|
| <b>W</b> | <b>N</b> | <b>K</b> | <b>O</b> | <b>T</b> | <b>B</b> | <b>4</b> | <b>3</b> | <b>8</b> | <b>C</b> | <b>N</b> | <b>R</b> | 3OH (1117mm) | 400 | 800 |  |
|----------|----------|----------|----------|----------|----------|----------|----------|----------|----------|----------|----------|--------------|-----|-----|--|

**C** Uchwyt drewniany – buk naturalny

**G** Uchwyt drewniany – buk biały

**H** Uchwyt drewniany – buk czarny

**F** Uchwyt drewniany – dąb naturalny (Levitate)

**A** Uchwyt metalowy – alu (SQart)

**N** Bez zamka

**K** Z zamkiem

**R** Wersja prawa

**L** Wersja lewa

**Płyta wiórowa dwustronnie melaminowana (MFC)**

**Podstawa malowana proszkowo na kolor:**  
White aluminium (AL), Traffic white (BI),  
Jet Black (CZ), Grey blue (GE),  
Black green (BN), Cashmere (NK)

# Big Orga Tower

Wolnostojący  
Szufłada wysoka + dwa piórniki

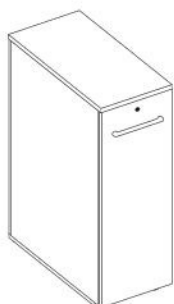

|          |   |          |          |                         |                       |  |
|----------|---|----------|----------|-------------------------|-----------------------|--|
| <b>C</b> | Uchwyt drewniany – buk naturalny  |          |          |                         |                       |  |
| <b>G</b> | Uchwyt drewniany – buk biały  |          |          |                         |                       |  |
| <b>H</b> | Uchwyt drewniany – buk czarny   |          |          |                         |                       |  |
| <b>F</b> | Uchwyt drewniany – dąb naturalny (Levitate)   |          |          |                         |                       |  |
| <b>A</b> | Uchwyt metalowy – alu (SQart)   |          |          |                         |                       |  |
| <b>N</b> | Bez zamka   |          |          |                         |                       |  |
| <b>K</b> | Z zamkiem   |          |          |                         |                       |  |
| <b>R</b> | Wersja prawa  |          |          |                         |                       |  |
| <b>L</b> | Wersja lewa   |          |          |                         |                       |  |
| <b>N</b> | Bez ładowarki USB   |          |          |                         |                       |  |
| <b>S</b> | Ładowarka 2 × USB wewnątrz szuflady i przelotka na środku ściany bocznej – <b>dopłata 413 PLN</b>       |          |          |                         |                       |  |
| <b>B</b> | Ładowarka 2 × USB wewnątrz szuflady i przelotka w dolnej części ściany bocznej – <b>dopłata 413 PLN</b> |          |          |                         |                       |  |
|          |   |          |          |                         |                       | <b>Płyta wiórowa dwustronnie melaminowana (MFC)</b>  |
|          |   |          |          |                         |                       | <b>White aluminium (AL), Traffic white (BI), Jet Black (CZ), Grey blue (GE), Black green (BN), Cashmere (NK)</b> |
|          |   |          |          | <b>Wysokość [OH/mm]</b> | <b>Szerokość (mm)</b> | <b>Głębokość (mm)</b>  |
| <b>W</b> | <b>N</b>  | <b>K</b> | <b>O</b> | <b>T</b>                | <b>D</b>              | <b>5</b>   |
| <b>4</b> | <b>8</b>  | <b>C</b> | <b>N</b> | <b>R</b>                | <b>N</b>              | 3,5OH (1212mm)   |
|          |   |          |          |                         |                       | 445  |
|          |   |          |          |                         |                       | 800  |

Na rysunku wersja prawa



Szafa niska jednostronna z tapicerowanymi nakładkami na siedzisko  
1 drzwi przesuwne i część otwarta

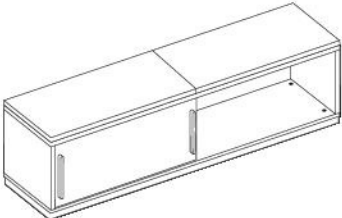

|                                  |   |                      |                       |                       |
|----------------------------------|---|----------------------|-----------------------|-----------------------|
| <b>C</b>                         | Uchwyt drewniany – buk naturalny            |                      |                       |                       |
| <b>G</b>                         | Uchwyt drewniany – buk biały                |                      |                       |                       |
| <b>H</b>                         | Uchwyt drewniany – buk czarny               |                      |                       |                       |
| <b>F</b>                         | Uchwyt drewniany – dąb naturalny (Levitate) |                      |                       |                       |
| <b>A</b>                         | Uchwyt metalowy – alu (SQart)               |                      |                       |                       |
|                                  |   | <b>Wysokość (mm)</b> | <b>Szerokość (mm)</b> | <b>Głębokość (mm)</b> |
| <b>W N K S L J A 6 1 0 C N N</b> |   | 470                  | 1600                  | 400                   |

|  |
|--|
| <b>Płyta wiórowa dwustronnie melaminowana (MFC)</b>  |
| <b>Podstawa malowana proszkowo na kolor: White aluminium (AL), Traffic white (BI), Jet Black (CZ), Grey blue (GE), Black green (BN), Cashmere (NK)</b> |

Szafa niska jednostronna z tapicerowanymi nakładkami na siedzisko  
1 oparcie, 1 drzwi przesuwne i część otwarta

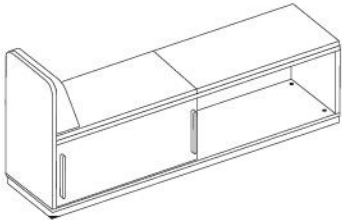

Na rysunku wersja lewa

|                                  |   |                      |                       |                       |
|----------------------------------|---|----------------------|-----------------------|-----------------------|
| <b>C</b>                         | Uchwyt drewniany – buk naturalny            |                      |                       |                       |
| <b>G</b>                         | Uchwyt drewniany – buk biały                |                      |                       |                       |
| <b>H</b>                         | Uchwyt drewniany – buk czarny               |                      |                       |                       |
| <b>F</b>                         | Uchwyt drewniany – dąb naturalny (Levitate) |                      |                       |                       |
| <b>A</b>                         | Uchwyt metalowy – alu (SQart)               |                      |                       |                       |
|                                  |   | <b>R</b>             | Wersja prawa          |                       |
|                                  |   | <b>L</b>             | Wersja lewa           |                       |
|                                  |   | <b>Wysokość (mm)</b> | <b>Szerokość (mm)</b> | <b>Głębokość (mm)</b> |
| <b>W N K S L J A 6 1 1 C N L</b> |   | 740                  | 1600                  | 400                   |

|  |
|--|
| <b>Płyta wiórowa dwustronnie melaminowana (MFC)</b>  |
| <b>Podstawa malowana proszkowo na kolor: White aluminium (AL), Traffic white (BI), Jet Black (CZ), Grey blue (GE), Black green (BN), Cashmere (NK)</b> |

Szafa niska jednostronna z tapicerowanymi nakładkami na siedzisko  
2 oparcia, 1 drzwi przesuwne i część otwarta



|                                  |   |                      |                       |                       |
|----------------------------------|---|----------------------|-----------------------|-----------------------|
| <b>C</b>                         | Uchwyt drewniany – buk naturalny            |                      |                       |                       |
| <b>G</b>                         | Uchwyt drewniany – buk biały                |                      |                       |                       |
| <b>H</b>                         | Uchwyt drewniany – buk czarny               |                      |                       |                       |
| <b>F</b>                         | Uchwyt drewniany – dąb naturalny (Levitate) |                      |                       |                       |
| <b>A</b>                         | Uchwyt metalowy – alu (SQart)               |                      |                       |                       |
|                                  |   | <b>Wysokość (mm)</b> | <b>Szerokość (mm)</b> | <b>Głębokość (mm)</b> |
| <b>W N K S L J A 6 1 2 C N N</b> |   | 740                  | 1600                  | 400                   |

|  |
|--|
| <b>Płyta wiórowa dwustronnie melaminowana (MFC)</b>  |
| <b>Podstawa malowana proszkowo na kolor: White aluminium (AL), Traffic white (BI), Jet Black (CZ), Grey blue (GE), Black green (BN), Cashmere (NK)</b> |

# Szafy niskie

Szafa niska dwustronna z tapicerowanymi nakładkami na siedzisko  
1 drzwi przesuwne na każdej stronie

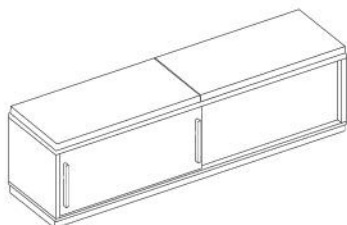

Na rysunku wersja lewa

|   |   |   |   |   |   |   |   |   |   |   |   |   |     |      |     |   |
|---|---|---|---|---|---|---|---|---|---|---|---|---|-----|------|-----|---|
| W | N | K | S | L | D | B | 6 | 1 | 0 | C | N | L | 470 | 1600 | 400 | <p><b>C</b> Uchwyt drewniany – buk naturalny</p> <p><b>G</b> Uchwyt drewniany – buk biały</p> <p><b>H</b> Uchwyt drewniany – buk czarny</p> <p><b>F</b> Uchwyt drewniany – dąb naturalny (Levitato)</p> <p><b>A</b> Uchwyt metalowy – alu (SQart)</p> <p><b>R</b> Wersja prawa</p> <p><b>L</b> Wersja lewa</p> <p><b>Wysokość (mm)</b></p> <p><b>Szerokość (mm)</b></p> <p><b>Głębokość (mm)</b></p> <p><b>Płyta wiórowa dwustronnie melaminowana (MFC)</b></p> <p><b>Podstawa malowana proszkowo na kolor: White aluminium (AL), Traffic white (BI), Jet Black (CZ), Grey blue (GE), Black green (BN), Cashmere (NK)</b></p> |
|---|---|---|---|---|---|---|---|---|---|---|---|---|-----|------|-----|---|

Szafa niska dwustronna z tapicerowanymi nakładkami na siedzisko  
1 oparcie i 1 drzwi przesuwne na każdej stronie

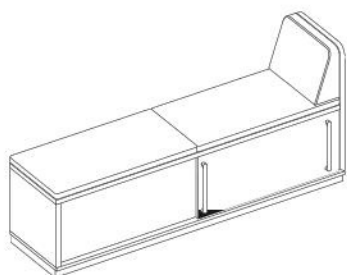

Na rysunku wersja prawa

|   |   |   |   |   |   |   |   |   |   |   |   |   |     |      |     |   |
|---|---|---|---|---|---|---|---|---|---|---|---|---|-----|------|-----|---|
| W | N | K | S | L | D | B | 6 | 1 | 1 | C | N | L | 740 | 1600 | 400 | <p><b>C</b> Uchwyt drewniany – buk naturalny</p> <p><b>G</b> Uchwyt drewniany – buk biały</p> <p><b>H</b> Uchwyt drewniany – buk czarny</p> <p><b>F</b> Uchwyt drewniany – dąb naturalny (Levitato)</p> <p><b>A</b> Uchwyt metalowy – alu (SQart)</p> <p><b>R</b> Wersja prawa</p> <p><b>L</b> Wersja lewa</p> <p><b>Wysokość (mm)</b></p> <p><b>Szerokość (mm)</b></p> <p><b>Głębokość (mm)</b></p> <p><b>Płyta wiórowa dwustronnie melaminowana (MFC)</b></p> <p><b>Podstawa malowana proszkowo na kolor: White aluminium (AL), Traffic white (BI), Jet Black (CZ), Grey blue (GE), Black green (BN), Cashmere (NK)</b></p> |
|---|---|---|---|---|---|---|---|---|---|---|---|---|-----|------|-----|---|

Szafa niska dwustronna z tapicerowanymi nakładkami na siedzisko  
2 oparcia i 1 drzwi przesuwne na każdej stronie

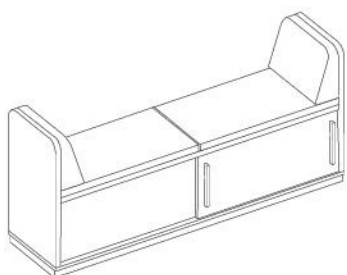

Na rysunku wersja prawa

|   |   |   |   |   |   |   |   |   |   |   |   |   |     |      |     |   |
|---|---|---|---|---|---|---|---|---|---|---|---|---|-----|------|-----|---|
| W | N | K | S | L | D | B | 6 | 1 | 2 | C | N | L | 740 | 1600 | 400 | <p><b>C</b> Uchwyt drewniany – buk naturalny</p> <p><b>G</b> Uchwyt drewniany – buk biały</p> <p><b>H</b> Uchwyt drewniany – buk czarny</p> <p><b>F</b> Uchwyt drewniany – dąb naturalny (Levitato)</p> <p><b>A</b> Uchwyt metalowy – alu (SQart)</p> <p><b>R</b> Wersja prawa</p> <p><b>L</b> Wersja lewa</p> <p><b>Wysokość (mm)</b></p> <p><b>Szerokość (mm)</b></p> <p><b>Głębokość (mm)</b></p> <p><b>Płyta wiórowa dwustronnie melaminowana (MFC)</b></p> <p><b>Podstawa malowana proszkowo na kolor: White aluminium (AL), Traffic white (BI), Jet Black (CZ), Grey blue (GE), Black green (BN), Cashmere (NK)</b></p> |
|---|---|---|---|---|---|---|---|---|---|---|---|---|-----|------|-----|---|

## Szafa wolnostojąca jednostronna Model D

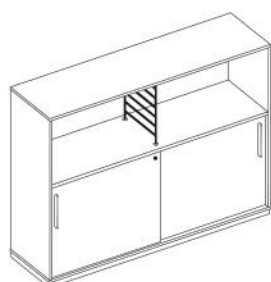

|          |   |  |                       |
|----------|---|--|-----------------------|
| <b>C</b> | Uchwyt drewniany – buk naturalny            |  |                       |
| <b>G</b> | Uchwyt drewniany – buk biały                |  |                       |
| <b>H</b> | Uchwyt drewniany – buk czarny               |  |                       |
| <b>F</b> | Uchwyt drewniany – dąb naturalny (Levitate) |  |                       |
| <b>A</b> | Uchwyt metalowy – alu (SQart)               |  |                       |
|          | <b>N</b>                                    | Bez zamka  |                       |
|          | <b>K</b>                                    | Z zamkiem  |                       |
|          |   | <b>Wysokość [OH/ mm]</b>   | <b>Szerokość (mm)</b> |
|          |   | <b>Głębokość (mm)</b>  |                       |
|          |   | <b>Podstawa malowana proszkowo na kolor: White aluminium (AL), Traffic white (BI), Jet Black (CZ), Grey blue (GE), Black green (BN), Cashmere (NK)</b> |                       |
| <b>W</b> | <b>N</b>                                    | <b>K</b>   | <b>S</b>              |
| <b>X</b> | <b>D</b>                                    | <b>6</b>   | <b>3</b>              |
| <b>C</b> | <b>N</b>                                    | <b>N</b>   | <b>N</b>              |
|          |   | 3,5OH (1212 mm)  | 1600                  |
|          |   |  | 445                   |

## Szafa wolnostojąca jednostronna Model L



|          |   |  |                       |
|----------|---|--|-----------------------|
| <b>C</b> | Uchwyt drewniany – buk naturalny            |  |                       |
| <b>G</b> | Uchwyt drewniany – buk biały                |  |                       |
| <b>H</b> | Uchwyt drewniany – buk czarny               |  |                       |
| <b>F</b> | Uchwyt drewniany – dąb naturalny (Levitate) |  |                       |
| <b>A</b> | Uchwyt metalowy – alu (SQart)               |  |                       |
|          | <b>N</b>                                    | Bez zamka  |                       |
|          | <b>K</b>                                    | Z zamkiem  |                       |
|          | <b>R</b>                                    | Wersja prawa   |                       |
|          | <b>L</b>                                    | Wersja lewa  |                       |
|          |   | <b>Wysokość [OH/ mm]</b>   | <b>Szerokość (mm)</b> |
|          |   | <b>Głębokość (mm)</b>  |                       |
|          |   | <b>Podstawa malowana proszkowo na kolor: White aluminium (AL), Traffic white (BI), Jet Black (CZ), Grey blue (GE), Black green (BN), Cashmere (NK)</b> |                       |
| <b>W</b> | <b>N</b>                                    | <b>K</b>   | <b>S</b>              |
| <b>X</b> | <b>L</b>                                    | <b>6</b>   | <b>4</b>              |
| <b>C</b> | <b>N</b>                                    | <b>N</b>   | <b>R</b>              |
|          |   | 4,5OH (1585 mm)  | 1600                  |
|          |   |  | 445                   |

Na rysunku wersja lewa

# Szafy

Szafa wolnostojąca jednostronna

Model M



|          |   |
|----------|---|
| <b>C</b> | Uchwyt drewniany – buk naturalny            |
| <b>G</b> | Uchwyt drewniany – buk biały                |
| <b>H</b> | Uchwyt drewniany – buk czarny               |
| <b>F</b> | Uchwyt drewniany – dąb naturalny (Levitate) |
| <b>A</b> | Uchwyt metalowy – alu (SQart)               |

|          |           |
|----------|-----------|
| <b>N</b> | Bez zamka |
| <b>K</b> | Z zamkiem |

|  |                       |                       |
|--|-----------------------|-----------------------|
| <b>Płyta wiórowa dwustronnie melaminowana (MFC)</b>  |                       |                       |
| <b>Podstawa malowana proszkowo na kolor: White aluminium (AL), Traffic white (BI), Jet Black (CZ), Grey blue (GE), Black green (BN), Cashmere (NK)</b> |                       |                       |
| <b>Wysokość [OH/mm]</b>  | <b>Szerokość (mm)</b> | <b>Głębokość (mm)</b> |
| 4,5OH (1585mm)   | 1600                  | 445                   |

|          |          |          |          |          |          |          |          |          |          |          |          |
|----------|----------|----------|----------|----------|----------|----------|----------|----------|----------|----------|----------|
| <b>W</b> | <b>N</b> | <b>K</b> | <b>S</b> | <b>X</b> | <b>M</b> | <b>6</b> | <b>4</b> | <b>C</b> | <b>N</b> | <b>N</b> | <b>N</b> |
|----------|----------|----------|----------|----------|----------|----------|----------|----------|----------|----------|----------|

## Szafa wolnostojąca dwustronna Model C

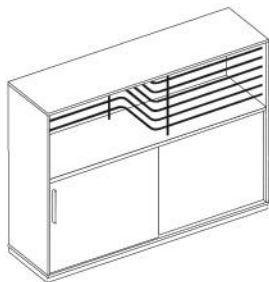

Na rysunku wersja lewa

|          |   |          |              |                          |                       |   |
|----------|---|----------|--------------|--------------------------|-----------------------|---|
| <b>C</b> | Uchwyt drewniany – buk naturalny            |          |              |                          |                       |   |
| <b>G</b> | Uchwyt drewniany – buk biały                |          |              |                          |                       |   |
| <b>H</b> | Uchwyt drewniany – buk czarny               |          |              |                          |                       |   |
| <b>F</b> | Uchwyt drewniany – dąb naturalny (Levitate) |          |              |                          |                       |   |
| <b>A</b> | Uchwyt metalowy – alu (SQart)               |          |              |                          |                       |   |
|          |   | <b>R</b> | Wersja prawa |                          |                       |   |
|          |   | <b>L</b> | Wersja lewa  |                          |                       |   |
|          |   |          |              | <b>Wysokość [OH/ mm]</b> | <b>Szerokość (mm)</b> | <b>Głębokość (mm)</b>   |
|          |   |          |              |                          |                       | <b>Płyta wiórowa dwustronnie melaminowana (MFC)</b><br><br><b>Podstawa malowana proszkowo na kolor: White aluminium (AL), Traffic white (BI), Jet Black (CZ), Grey blue (GE), Black green (BN), Cashmere (NK)</b> |
| <b>W</b> | <b>N</b>                                    | <b>K</b> | <b>S</b>     | <b>Y</b>                 | <b>C</b>              | <b>6</b>  |
| <b>3</b> | <b>C</b>                                    | <b>N</b> | <b>N</b>     | <b>R</b>                 | 3,5OH (1212 mm)       | 1600  |
|          |   |          |              |                          |                       | 445   |

## Szafa wolnostojąca dwustronna Model D

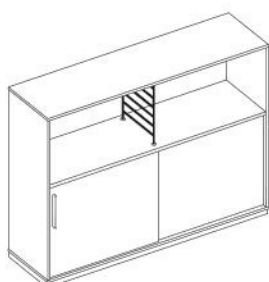

Na rysunku wersja lewa

|          |   |          |              |                          |                       |   |
|----------|---|----------|--------------|--------------------------|-----------------------|---|
| <b>C</b> | Uchwyt drewniany – buk naturalny            |          |              |                          |                       |   |
| <b>G</b> | Uchwyt drewniany – buk biały                |          |              |                          |                       |   |
| <b>H</b> | Uchwyt drewniany – buk czarny               |          |              |                          |                       |   |
| <b>F</b> | Uchwyt drewniany – dąb naturalny (Levitate) |          |              |                          |                       |   |
| <b>A</b> | Uchwyt metalowy – alu (SQart)               |          |              |                          |                       |   |
|          |   | <b>R</b> | Wersja prawa |                          |                       |   |
|          |   | <b>L</b> | Wersja lewa  |                          |                       |   |
|          |   |          |              | <b>Wysokość [OH/ mm]</b> | <b>Szerokość (mm)</b> | <b>Głębokość (mm)</b>   |
|          |   |          |              |                          |                       | <b>Płyta wiórowa dwustronnie melaminowana (MFC)</b><br><br><b>Podstawa malowana proszkowo na kolor: White aluminium (AL), Traffic white (BI), Jet Black (CZ), Grey blue (GE), Black green (BN), Cashmere (NK)</b> |
| <b>W</b> | <b>N</b>                                    | <b>K</b> | <b>S</b>     | <b>Y</b>                 | <b>D</b>              | <b>6</b>  |
| <b>3</b> | <b>C</b>                                    | <b>N</b> | <b>N</b>     | <b>R</b>                 | 3,5OH (1212 mm)       | 1600  |
|          |   |          |              |                          |                       | 445   |



# Szafy

Szafa jednostronna do integracji z biurkiem lub stanowiskiem Workbench  
Model B



Na rysunku wersja lewa z zamkiem

|          |   |
|----------|---|
| <b>C</b> | Uchwyt drewniany – buk naturalny            |
| <b>G</b> | Uchwyt drewniany – buk biały                |
| <b>H</b> | Uchwyt drewniany – buk czarny               |
| <b>F</b> | Uchwyt drewniany – dąb naturalny (Levitate) |
| <b>A</b> | Uchwyt metalowy – alu (SQart)               |

|          |              |
|----------|--------------|
| <b>N</b> | Bez zamka    |
| <b>K</b> | Z zamkiem    |
| <b>R</b> | Wersja prawa |
| <b>L</b> | Wersja lewa  |

| Wysokość [OH/mm] | Szerokość (mm) | Głębokość (mm) |
|------------------|----------------|----------------|
|------------------|----------------|----------------|

**Płyta wiórowa dwustronnie melaminowana (MFC)**

Podstawa malowana proszkowo na kolor: White aluminium (AL), Traffic white (BI), Jet Black (CZ), Grey blue (GE), Black green (BN), Cashmere (NK)

| W | N | K | S | J | B | 6 | 3 | C | N | N | R | Wysokość [OH/mm] | Szerokość (mm) | Głębokość (mm) |  |
|---|---|---|---|---|---|---|---|---|---|---|---|------------------|----------------|----------------|--|
| W | N | K | S | J | B | 8 | 3 | C | N | N | R | 3,5OH (1212mm)   | 1600           | 445            |  |
| W | N | K | S | J | B | 8 | 3 | C | N | N | R |                  | 1800           |                |  |

Szafa jednostronna do integracji z biurkiem lub stanowiskiem Workbench  
Model D

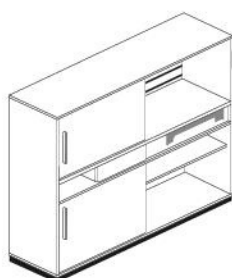

Na rysunku wersja lewa

|          |   |
|----------|---|
| <b>C</b> | Uchwyt drewniany – buk naturalny            |
| <b>G</b> | Uchwyt drewniany – buk biały                |
| <b>H</b> | Uchwyt drewniany – buk czarny               |
| <b>F</b> | Uchwyt drewniany – dąb naturalny (Levitate) |
| <b>A</b> | Uchwyt metalowy – alu (SQart)               |

|          |              |
|----------|--------------|
| <b>R</b> | Wersja prawa |
| <b>L</b> | Wersja lewa  |

| Wysokość [OH/mm] | Szerokość (mm) | Głębokość (mm) |
|------------------|----------------|----------------|
|------------------|----------------|----------------|

**Płyta wiórowa dwustronnie melaminowana (MFC)**

Podstawa malowana proszkowo na kolor: White aluminium (AL), Traffic white (BI), Jet Black (CZ), Grey blue (GE), Black green (BN), Cashmere (NK)

| W | N | K | S | J | D | 6 | 3 | C | N | N | R | Wysokość [OH/mm] | Szerokość (mm) | Głębokość (mm) |  |
|---|---|---|---|---|---|---|---|---|---|---|---|------------------|----------------|----------------|--|
| W | N | K | S | J | D | 8 | 3 | C | N | N | R | 3,5OH (1212mm)   | 1600           | 445            |  |
| W | N | K | S | J | D | 8 | 3 | C | N | N | R |                  | 1800           |                |  |

## Szafa jednostronna do integracji z biurkiem lub stanowiskiem Workbench Model F



Na rysunku wersja lewa z zamkiem

|          |   |           |                         |                       |                       |  |          |          |          |          |          |                    |      |     |      |
|----------|---|-----------|-------------------------|-----------------------|-----------------------|--|----------|----------|----------|----------|----------|--------------------|------|-----|------|
| <b>C</b> | Uchwyt drewniany – buk naturalny            |           |                         |                       |                       |  |          |          |          |          |          |                    |      |     |      |
| <b>G</b> | Uchwyt drewniany – buk biały                |           |                         |                       |                       |  |          |          |          |          |          |                    |      |     |      |
| <b>H</b> | Uchwyt drewniany – buk czarny               |           |                         |                       |                       |  |          |          |          |          |          |                    |      |     |      |
| <b>F</b> | Uchwyt drewniany – dąb naturalny (Levitate) |           |                         |                       |                       |  |          |          |          |          |          |                    |      |     |      |
| <b>A</b> | Uchwyt metalowy – alu (SQart)               |           |                         |                       |                       |  |          |          |          |          |          |                    |      |     |      |
|          | <b>N</b>                                    | Bez zamka |                         |                       |                       |  |          |          |          |          |          |                    |      |     |      |
|          | <b>K</b>                                    | Z zamkiem |                         |                       |                       |  |          |          |          |          |          |                    |      |     |      |
|          |   | <b>R</b>  | Wersja prawa            |                       |                       |  |          |          |          |          |          |                    |      |     |      |
|          |   | <b>L</b>  | Wersja lewa             |                       |                       |  |          |          |          |          |          |                    |      |     |      |
|          |   |           | <b>Wysokość [OH/mm]</b> | <b>Szerokość (mm)</b> | <b>Głębokość (mm)</b> | <b>Płyta wiórowa dwustronnie melaminowana (MFC)</b>  |          |          |          |          |          |                    |      |     |      |
|          |   |           |                         |                       |                       | <b>Podstawa malowana proszkowo na kolor: White aluminium (AL), Traffic white (BI), Jet Black (CZ), Grey blue (GE), Black green (BN), Cashmere (NK)</b> |          |          |          |          |          |                    |      |     |      |
| <b>W</b> | <b>N</b>                                    | <b>K</b>  | <b>S</b>                | <b>J</b>              | <b>F</b>              | <b>6</b>   | <b>3</b> | <b>C</b> | <b>N</b> | <b>N</b> | <b>R</b> | 3,5OH<br>(1212 mm) | 1600 | 445 |      |
| <b>W</b> | <b>N</b>                                    | <b>K</b>  | <b>S</b>                | <b>J</b>              | <b>F</b>              | <b>8</b>   | <b>3</b> | <b>C</b> | <b>N</b> | <b>N</b> | <b>R</b> |                    |      |     | 1800 |

## Szafa jednostronna do integracji z biurkiem lub stanowiskiem Workbench Model H



Na rysunku wersja lewa z zamkiem

|          |   |           |                         |                       |                       |  |          |          |          |          |          |                    |      |     |      |
|----------|---|-----------|-------------------------|-----------------------|-----------------------|--|----------|----------|----------|----------|----------|--------------------|------|-----|------|
| <b>C</b> | Uchwyt drewniany – buk naturalny            |           |                         |                       |                       |  |          |          |          |          |          |                    |      |     |      |
| <b>G</b> | Uchwyt drewniany – buk biały                |           |                         |                       |                       |  |          |          |          |          |          |                    |      |     |      |
| <b>H</b> | Uchwyt drewniany – buk czarny               |           |                         |                       |                       |  |          |          |          |          |          |                    |      |     |      |
| <b>F</b> | Uchwyt drewniany – dąb naturalny (Levitate) |           |                         |                       |                       |  |          |          |          |          |          |                    |      |     |      |
| <b>A</b> | Uchwyt metalowy – alu (SQart)               |           |                         |                       |                       |  |          |          |          |          |          |                    |      |     |      |
|          | <b>N</b>                                    | Bez zamka |                         |                       |                       |  |          |          |          |          |          |                    |      |     |      |
|          | <b>K</b>                                    | Z zamkiem |                         |                       |                       |  |          |          |          |          |          |                    |      |     |      |
|          |   | <b>R</b>  | Wersja prawa            |                       |                       |  |          |          |          |          |          |                    |      |     |      |
|          |   | <b>L</b>  | Wersja lewa             |                       |                       |  |          |          |          |          |          |                    |      |     |      |
|          |   |           | <b>Wysokość [OH/mm]</b> | <b>Szerokość (mm)</b> | <b>Głębokość (mm)</b> | <b>Płyta wiórowa dwustronnie melaminowana (MFC)</b>  |          |          |          |          |          |                    |      |     |      |
|          |   |           |                         |                       |                       | <b>Podstawa malowana proszkowo na kolor: White aluminium (AL), Traffic white (BI), Jet Black (CZ), Grey blue (GE), Black green (BN), Cashmere (NK)</b> |          |          |          |          |          |                    |      |     |      |
| <b>W</b> | <b>N</b>                                    | <b>K</b>  | <b>S</b>                | <b>J</b>              | <b>H</b>              | <b>6</b>   | <b>4</b> | <b>C</b> | <b>N</b> | <b>N</b> | <b>R</b> | 4,5OH<br>(1585 mm) | 1600 | 445 |      |
| <b>W</b> | <b>N</b>                                    | <b>K</b>  | <b>S</b>                | <b>J</b>              | <b>H</b>              | <b>8</b>   | <b>4</b> | <b>C</b> | <b>N</b> | <b>N</b> | <b>R</b> |                    |      |     | 1800 |

Patrz – [biurka i stanowiska Workbench do integracji z szafami](#)

# Szafy

Szafa jednostronna do integracji z biurkiem lub stanowiskiem Workbench  
Model I



Na rysunku wersja lewa

|          |          |          |          |          |          |          |          |          |          |          |          |   |                         |                       |                       |   |  |  |
|----------|----------|----------|----------|----------|----------|----------|----------|----------|----------|----------|----------|---|-------------------------|-----------------------|-----------------------|---|--|--|
|          |          |          |          |          |          |          |          |          |          |          | <b>C</b> | Uchwyt drewniany – buk naturalny            |                         |                       |                       |   |  |  |
|          |          |          |          |          |          |          |          |          |          |          | <b>G</b> | Uchwyt drewniany – buk biały                |                         |                       |                       |   |  |  |
|          |          |          |          |          |          |          |          |          |          |          | <b>H</b> | Uchwyt drewniany – buk czarny               |                         |                       |                       |   |  |  |
|          |          |          |          |          |          |          |          |          |          |          | <b>F</b> | Uchwyt drewniany – dąb naturalny (Levitate) |                         |                       |                       |   |  |  |
|          |          |          |          |          |          |          |          |          |          |          | <b>A</b> | Uchwyt metalowy – alu (SQart)               |                         |                       |                       |   |  |  |
|          |          |          |          |          |          |          |          |          |          |          |          | <b>R</b>                                    | Wersja prawa            |                       |                       | <b>Płyta wiórowa dwustronnie melaminowana (MFC)</b><br><br><b>Podstawa malowana proszkowo na kolor: White aluminium (AL), Traffic white (BI), Jet Black (CZ), Grey blue (GE), Black green (BN), Cashmere (NK)</b> |  |  |
|          |          |          |          |          |          |          |          |          |          |          |          | <b>L</b>                                    | Wersja lewa             |                       |                       |   |  |  |
|          |          |          |          |          |          |          |          |          |          |          |          |   | <b>Wysokość [OH/mm]</b> | <b>Szerokość (mm)</b> | <b>Głębokość (mm)</b> |   |  |  |
| <b>W</b> | <b>N</b> | <b>K</b> | <b>S</b> | <b>J</b> | <b>I</b> | <b>6</b> | <b>4</b> | <b>C</b> | <b>N</b> | <b>N</b> | <b>R</b> | 4,5OH                                       | 1600                    | 445                   |                       |   |  |  |
| <b>W</b> | <b>N</b> | <b>K</b> | <b>S</b> | <b>J</b> | <b>I</b> | <b>8</b> | <b>4</b> | <b>C</b> | <b>N</b> | <b>N</b> | <b>R</b> | (1585mm)                                    | 1800                    |                       |                       |   |  |  |

Szafa jednostronna do integracji z biurkiem lub stanowiskiem Workbench  
Model L



Na rysunku wersja lewa z zamkiem

|          |          |          |          |          |          |          |          |          |          |          |          |   |                         |                       |                       |   |  |  |
|----------|----------|----------|----------|----------|----------|----------|----------|----------|----------|----------|----------|---|-------------------------|-----------------------|-----------------------|---|--|--|
|          |          |          |          |          |          |          |          |          |          |          | <b>C</b> | Uchwyt drewniany – buk naturalny            |                         |                       |                       |   |  |  |
|          |          |          |          |          |          |          |          |          |          |          | <b>G</b> | Uchwyt drewniany – buk biały                |                         |                       |                       |   |  |  |
|          |          |          |          |          |          |          |          |          |          |          | <b>H</b> | Uchwyt drewniany – buk czarny               |                         |                       |                       |   |  |  |
|          |          |          |          |          |          |          |          |          |          |          | <b>F</b> | Uchwyt drewniany – dąb naturalny (Levitate) |                         |                       |                       |   |  |  |
|          |          |          |          |          |          |          |          |          |          |          | <b>A</b> | Uchwyt metalowy – alu (SQart)               |                         |                       |                       |   |  |  |
|          |          |          |          |          |          |          |          |          |          |          |          | <b>N</b>                                    | Bez zamka               |                       |                       | <b>Płyta wiórowa dwustronnie melaminowana (MFC)</b><br><br><b>Podstawa malowana proszkowo na kolor: White aluminium (AL), Traffic white (BI), Jet Black (CZ), Grey blue (GE), Black green (BN), Cashmere (NK)</b> |  |  |
|          |          |          |          |          |          |          |          |          |          |          |          | <b>K</b>                                    | Z zamkiem               |                       |                       |   |  |  |
|          |          |          |          |          |          |          |          |          |          |          |          | <b>R</b>                                    | Wersja prawa            |                       |                       |   |  |  |
|          |          |          |          |          |          |          |          |          |          |          |          | <b>L</b>                                    | Wersja lewa             |                       |                       |   |  |  |
|          |          |          |          |          |          |          |          |          |          |          |          |   | <b>Wysokość [OH/mm]</b> | <b>Szerokość (mm)</b> | <b>Głębokość (mm)</b> |   |  |  |
| <b>W</b> | <b>N</b> | <b>K</b> | <b>S</b> | <b>J</b> | <b>L</b> | <b>6</b> | <b>4</b> | <b>C</b> | <b>N</b> | <b>N</b> | <b>R</b> | 4,5OH                                       | 1600                    | 445                   |                       |   |  |  |
| <b>W</b> | <b>N</b> | <b>K</b> | <b>S</b> | <b>J</b> | <b>L</b> | <b>8</b> | <b>4</b> | <b>C</b> | <b>N</b> | <b>N</b> | <b>R</b> | (1585mm)                                    | 1800                    |                       |                       |   |  |  |

## Szafa dwustronna do integracji z biurkiem lub stanowiskiem Workbench Model A

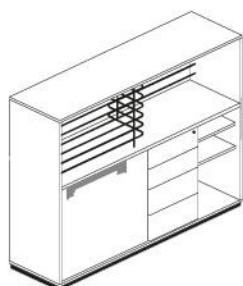

Na rysunku wersja prawa z zamkiem

|          |              |          |                   |                |                |   |          |          |          |          |          |                    |      |     |  |
|----------|--------------|----------|-------------------|----------------|----------------|---|----------|----------|----------|----------|----------|--------------------|------|-----|--|
| <b>N</b> | Bez zamka    |          |                   |                |                | Płyta wiórowa dwustronnie melaminowana (MFC)  |          |          |          |          |          |                    |      |     |  |
| <b>K</b> | Z zamkiem    |          |                   |                |                |   |          |          |          |          |          |                    |      |     |  |
| <b>R</b> | Wersja prawa |          | Wysokość [OH/ mm] | Szerokość (mm) | Głębokość (mm) | Podstawa malowana proszkowo na kolor: White aluminium (AL), Traffic white (BI), Jet Black (CZ), Grey blue (GE), Black green (BN), Cashmere (NK) |          |          |          |          |          |                    |      |     |  |
| <b>L</b> | Wersja lewa  |          |                   |                |                |   |          |          |          |          |          |                    |      |     |  |
| <b>W</b> | <b>N</b>     | <b>K</b> | <b>S</b>          | <b>D</b>       | <b>A</b>       | <b>6</b>  | <b>3</b> | <b>N</b> | <b>N</b> | <b>N</b> | <b>R</b> | 3,5OH<br>(1212 mm) | 1600 | 445 |  |
| <b>W</b> | <b>N</b>     | <b>K</b> | <b>S</b>          | <b>D</b>       | <b>A</b>       | <b>8</b>  | <b>3</b> | <b>N</b> | <b>N</b> | <b>N</b> | <b>R</b> |                    | 1800 |     |  |

## Szafa dwustronna do integracji z biurkiem lub stanowiskiem Workbench Model C

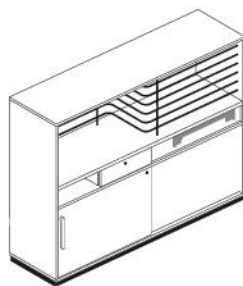

Na rysunku wersja lewa z zamkiem

|          |   |          |                   |                |                |   |          |          |          |          |          |                    |      |     |  |
|----------|---|----------|-------------------|----------------|----------------|---|----------|----------|----------|----------|----------|--------------------|------|-----|--|
| <b>C</b> | Uchwyt drewniany – buk naturalny            |          |                   |                |                | Płyta wiórowa dwustronnie melaminowana (MFC)  |          |          |          |          |          |                    |      |     |  |
| <b>G</b> | Uchwyt drewniany – buk biały                |          |                   |                |                |   |          |          |          |          |          |                    |      |     |  |
| <b>H</b> | Uchwyt drewniany – buk czarny               |          | Wysokość [OH/ mm] | Szerokość (mm) | Głębokość (mm) | Podstawa malowana proszkowo na kolor: White aluminium (AL), Traffic white (BI), Jet Black (CZ), Grey blue (GE), Black green (BN), Cashmere (NK) |          |          |          |          |          |                    |      |     |  |
| <b>F</b> | Uchwyt drewniany – dąb naturalny (Levitate) |          |                   |                |                |   |          |          |          |          |          |                    |      |     |  |
| <b>A</b> | Uchwyt metalowy – alu (SQart)               |          |                   |                |                |   |          |          |          |          |          |                    |      |     |  |
| <b>N</b> | Bez zamka                                   |          | Wysokość [OH/ mm] | Szerokość (mm) | Głębokość (mm) | Podstawa malowana proszkowo na kolor: White aluminium (AL), Traffic white (BI), Jet Black (CZ), Grey blue (GE), Black green (BN), Cashmere (NK) |          |          |          |          |          |                    |      |     |  |
| <b>K</b> | Z zamkiem                                   |          |                   |                |                |   |          |          |          |          |          |                    |      |     |  |
| <b>R</b> | Wersja prawa                                |          | Wysokość [OH/ mm] | Szerokość (mm) | Głębokość (mm) | Podstawa malowana proszkowo na kolor: White aluminium (AL), Traffic white (BI), Jet Black (CZ), Grey blue (GE), Black green (BN), Cashmere (NK) |          |          |          |          |          |                    |      |     |  |
| <b>L</b> | Wersja lewa                                 |          |                   |                |                |   |          |          |          |          |          |                    |      |     |  |
| <b>W</b> | <b>N</b>                                    | <b>K</b> | <b>S</b>          | <b>D</b>       | <b>C</b>       | <b>6</b>  | <b>3</b> | <b>C</b> | <b>N</b> | <b>N</b> | <b>R</b> | 3,5OH<br>(1212 mm) | 1600 | 445 |  |
| <b>W</b> | <b>N</b>                                    | <b>K</b> | <b>S</b>          | <b>D</b>       | <b>C</b>       | <b>8</b>  | <b>3</b> | <b>C</b> | <b>N</b> | <b>N</b> | <b>R</b> |                    | 1800 |     |  |

# Szafy

## Szafa dwustronna do integracji z biurkiem lub stanowiskiem Workbench Model D

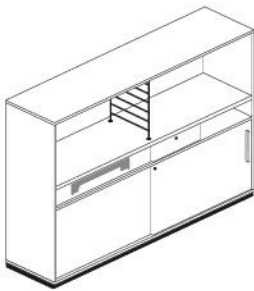

Na rysunku wersja prawa z zamkiem

|          |   |                         |  |                       |          |          |          |          |          |          |          |                |      |     |  |
|----------|---|-------------------------|--|-----------------------|----------|----------|----------|----------|----------|----------|----------|----------------|------|-----|--|
| <b>C</b> | Uchwyt drewniany – buk naturalny            |                         |  |                       |          |          |          |          |          |          |          |                |      |     |  |
| <b>G</b> | Uchwyt drewniany – buk biały                |                         |  |                       |          |          |          |          |          |          |          |                |      |     |  |
| <b>H</b> | Uchwyt drewniany – buk czarny               |                         |  |                       |          |          |          |          |          |          |          |                |      |     |  |
| <b>F</b> | Uchwyt drewniany – dąb naturalny (Levitate) |                         |  |                       |          |          |          |          |          |          |          |                |      |     |  |
| <b>A</b> | Uchwyt metalowy – alu (SQart)               |                         |  |                       |          |          |          |          |          |          |          |                |      |     |  |
|          | <b>N</b>                                    | Bez zamka               |  |                       |          |          |          |          |          |          |          |                |      |     |  |
|          | <b>K</b>                                    | Z zamkiem               |  |                       |          |          |          |          |          |          |          |                |      |     |  |
|          | <b>R</b>                                    | Wersja prawa            |  |                       |          |          |          |          |          |          |          |                |      |     |  |
|          | <b>L</b>                                    | Wersja lewa             |  |                       |          |          |          |          |          |          |          |                |      |     |  |
|          |   |                         | <b>Płyta wiórowa dwustronnie melaminowana (MFC)</b>  |                       |          |          |          |          |          |          |          |                |      |     |  |
|          |   |                         | <b>Podstawa malowana proszkowo na kolor: White aluminium (AL), Traffic white (BI), Jet Black (CZ), Grey blue (GE), Black green (BN), Cashmere (NK)</b> |                       |          |          |          |          |          |          |          |                |      |     |  |
|          |   | <b>Wysokość [OH/mm]</b> | <b>Szerokość (mm)</b>  | <b>Głębokość (mm)</b> |          |          |          |          |          |          |          |                |      |     |  |
| <b>W</b> | <b>N</b>                                    | <b>K</b>                | <b>S</b>   | <b>D</b>              | <b>D</b> | <b>6</b> | <b>3</b> | <b>C</b> | <b>N</b> | <b>N</b> | <b>R</b> | 3,5OH (1212mm) | 1600 | 445 |  |
| <b>W</b> | <b>N</b>                                    | <b>K</b>                | <b>S</b>   | <b>D</b>              | <b>D</b> | <b>8</b> | <b>3</b> | <b>C</b> | <b>N</b> | <b>N</b> | <b>R</b> | 1800           |      |     |  |

## Szafa dwustronna do integracji z biurkiem lub stanowiskiem Workbench Model F

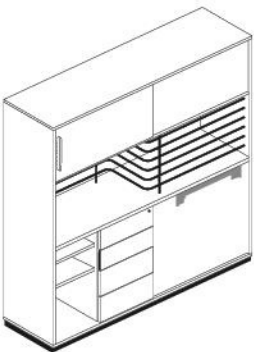

Na rysunku wersja lewa z zamkiem

|          |   |                         |  |                       |          |          |          |          |          |          |          |                |      |     |  |
|----------|---|-------------------------|--|-----------------------|----------|----------|----------|----------|----------|----------|----------|----------------|------|-----|--|
| <b>C</b> | Uchwyt drewniany – buk naturalny            |                         |  |                       |          |          |          |          |          |          |          |                |      |     |  |
| <b>G</b> | Uchwyt drewniany – buk biały                |                         |  |                       |          |          |          |          |          |          |          |                |      |     |  |
| <b>H</b> | Uchwyt drewniany – buk czarny               |                         |  |                       |          |          |          |          |          |          |          |                |      |     |  |
| <b>F</b> | Uchwyt drewniany – dąb naturalny (Levitate) |                         |  |                       |          |          |          |          |          |          |          |                |      |     |  |
| <b>A</b> | Uchwyt metalowy – alu (SQart)               |                         |  |                       |          |          |          |          |          |          |          |                |      |     |  |
|          | <b>N</b>                                    | Bez zamka               |  |                       |          |          |          |          |          |          |          |                |      |     |  |
|          | <b>K</b>                                    | Z zamkiem               |  |                       |          |          |          |          |          |          |          |                |      |     |  |
|          | <b>R</b>                                    | Wersja prawa            |  |                       |          |          |          |          |          |          |          |                |      |     |  |
|          | <b>L</b>                                    | Wersja lewa             |  |                       |          |          |          |          |          |          |          |                |      |     |  |
|          |   |                         | <b>Płyta wiórowa dwustronnie melaminowana (MFC)</b>  |                       |          |          |          |          |          |          |          |                |      |     |  |
|          |   |                         | <b>Podstawa malowana proszkowo na kolor: White aluminium (AL), Traffic white (BI), Jet Black (CZ), Grey blue (GE), Black green (BN), Cashmere (NK)</b> |                       |          |          |          |          |          |          |          |                |      |     |  |
|          |   | <b>Wysokość [OH/mm]</b> | <b>Szerokość (mm)</b>  | <b>Głębokość (mm)</b> |          |          |          |          |          |          |          |                |      |     |  |
| <b>W</b> | <b>N</b>                                    | <b>K</b>                | <b>S</b>   | <b>D</b>              | <b>F</b> | <b>6</b> | <b>4</b> | <b>C</b> | <b>N</b> | <b>N</b> | <b>R</b> | 4,5OH (1585mm) | 1600 | 445 |  |
| <b>W</b> | <b>N</b>                                    | <b>K</b>                | <b>S</b>   | <b>D</b>              | <b>F</b> | <b>8</b> | <b>4</b> | <b>C</b> | <b>N</b> | <b>N</b> | <b>R</b> | 1800           |      |     |  |



## Szafa dwustronna do integracji z biurkiem lub stanowiskiem Workbench Model I

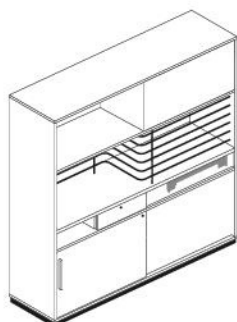

Na rysunku wersja lewa z zamkiem

|          |   |           |                          |                       |                       |  |          |          |          |          |          |           |      |     |  |
|----------|---|-----------|--------------------------|-----------------------|-----------------------|--|----------|----------|----------|----------|----------|-----------|------|-----|--|
| <b>C</b> | Uchwyt drewniany – buk naturalny            |           |                          |                       |                       |  |          |          |          |          |          |           |      |     |  |
| <b>G</b> | Uchwyt drewniany – buk biały                |           |                          |                       |                       |  |          |          |          |          |          |           |      |     |  |
| <b>H</b> | Uchwyt drewniany – buk czarny               |           |                          |                       |                       |  |          |          |          |          |          |           |      |     |  |
| <b>F</b> | Uchwyt drewniany – dąb naturalny (Levitate) |           |                          |                       |                       |  |          |          |          |          |          |           |      |     |  |
| <b>A</b> | Uchwyt metalowy – alu (SQart)               |           |                          |                       |                       |  |          |          |          |          |          |           |      |     |  |
|          | <b>N</b>                                    | Bez zamka |                          |                       |                       |  |          |          |          |          |          |           |      |     |  |
|          | <b>K</b>                                    | Z zamkiem |                          |                       |                       |  |          |          |          |          |          |           |      |     |  |
|          |   | <b>R</b>  | Wersja prawa             |                       |                       |  |          |          |          |          |          |           |      |     |  |
|          |   | <b>L</b>  | Wersja lewa              |                       |                       |  |          |          |          |          |          |           |      |     |  |
|          |   |           | <b>Wysokość [OH/ mm]</b> | <b>Szerokość (mm)</b> | <b>Głębokość (mm)</b> | <b>Płyta wiórowa dwustronnie melaminowana (MFC)</b>  |          |          |          |          |          |           |      |     |  |
|          |   |           |                          |                       |                       | <b>Podstawa malowana proszkowo na kolor: White aluminium (AL), Traffic white (BI), Jet Black (CZ), Grey blue (GE), Black green (BN), Cashmere (NK)</b> |          |          |          |          |          |           |      |     |  |
| <b>W</b> | <b>N</b>                                    | <b>K</b>  | <b>S</b>                 | <b>D</b>              | <b>I</b>              | <b>6</b>   | <b>4</b> | <b>C</b> | <b>N</b> | <b>N</b> | <b>R</b> | 4,5OH     | 1600 | 445 |  |
| <b>W</b> | <b>N</b>                                    | <b>K</b>  | <b>S</b>                 | <b>D</b>              | <b>I</b>              | <b>8</b>   | <b>4</b> | <b>C</b> | <b>N</b> | <b>N</b> | <b>R</b> | (1585 mm) | 1800 |     |  |

## Szafa dwustronna do integracji z biurkiem lub stanowiskiem Workbench Model J

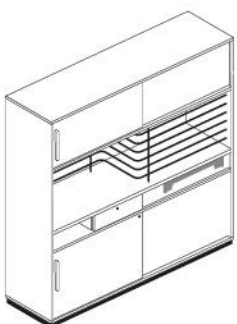

Na rysunku wersja lewa z zamkiem

|          |   |           |                          |                       |                       |  |          |          |          |          |          |           |      |     |  |
|----------|---|-----------|--------------------------|-----------------------|-----------------------|--|----------|----------|----------|----------|----------|-----------|------|-----|--|
| <b>C</b> | Uchwyt drewniany – buk naturalny            |           |                          |                       |                       |  |          |          |          |          |          |           |      |     |  |
| <b>G</b> | Uchwyt drewniany – buk biały                |           |                          |                       |                       |  |          |          |          |          |          |           |      |     |  |
| <b>H</b> | Uchwyt drewniany – buk czarny               |           |                          |                       |                       |  |          |          |          |          |          |           |      |     |  |
| <b>F</b> | Uchwyt drewniany – dąb naturalny (Levitate) |           |                          |                       |                       |  |          |          |          |          |          |           |      |     |  |
| <b>A</b> | Uchwyt metalowy – alu (SQart)               |           |                          |                       |                       |  |          |          |          |          |          |           |      |     |  |
|          | <b>N</b>                                    | Bez zamka |                          |                       |                       |  |          |          |          |          |          |           |      |     |  |
|          | <b>K</b>                                    | Z zamkiem |                          |                       |                       |  |          |          |          |          |          |           |      |     |  |
|          |   | <b>R</b>  | Wersja prawa             |                       |                       |  |          |          |          |          |          |           |      |     |  |
|          |   | <b>L</b>  | Wersja lewa              |                       |                       |  |          |          |          |          |          |           |      |     |  |
|          |   |           | <b>Wysokość [OH/ mm]</b> | <b>Szerokość (mm)</b> | <b>Głębokość (mm)</b> | <b>Płyta wiórowa dwustronnie melaminowana (MFC)</b>  |          |          |          |          |          |           |      |     |  |
|          |   |           |                          |                       |                       | <b>Podstawa malowana proszkowo na kolor: White aluminium (AL), Traffic white (BI), Jet Black (CZ), Grey blue (GE), Black green (BN), Cashmere (NK)</b> |          |          |          |          |          |           |      |     |  |
| <b>W</b> | <b>N</b>                                    | <b>K</b>  | <b>S</b>                 | <b>D</b>              | <b>J</b>              | <b>6</b>   | <b>4</b> | <b>C</b> | <b>N</b> | <b>N</b> | <b>R</b> | 4,5OH     | 1600 | 445 |  |
| <b>W</b> | <b>N</b>                                    | <b>K</b>  | <b>S</b>                 | <b>D</b>              | <b>J</b>              | <b>8</b>   | <b>4</b> | <b>C</b> | <b>N</b> | <b>N</b> | <b>R</b> | (1585 mm) | 1800 |     |  |

Patrz – [biurka i stanowiska Workbench do integracji z szafami](#)

# Szafy typu locker

Szafy typu locker

Drzwi pełne, wykonane z płyty wiórowej dwustronnie melaminowanej (MFC)

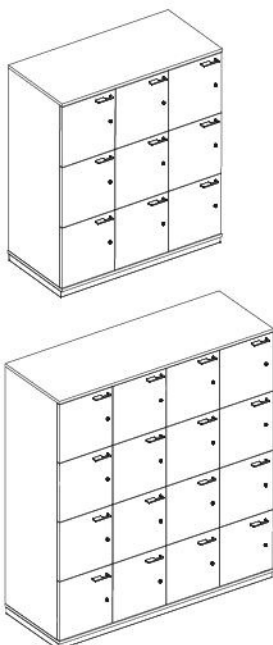

|           |   |
|-----------|---|
| <b>N</b>  | Drzwi w jednym kolorze                  |
| <b>A*</b> | Wersja kolorystyczna drzwi A (3 kolory) |
| <b>B*</b> | Wersja kolorystyczna drzwi B (3 kolory) |
| <b>C*</b> | Wersja kolorystyczna drzwi C (3 kolory) |
| <b>D*</b> | Wersja kolorystyczna drzwi D (2 kolory) |
| <b>E*</b> | Wersja kolorystyczna drzwi E (2 kolory) |
| <b>F*</b> | Wersja kolorystyczna drzwi F (2 kolory) |
| <b>G*</b> | Wersja kolorystyczna drzwi G (2 kolory) |
| <b>H*</b> | Wersja kolorystyczna drzwi H (2 kolory) |

|          |   |
|----------|---|
| <b>K</b> | Zamek cylindryczny                      |
| <b>S</b> | Zamek szyfrowy mechaniczny -            |
| <b>M</b> | Zamek elektroniczny z czytnikiem RFID - |

|          |              |
|----------|--------------|
| <b>R</b> | Wersja prawa |
| <b>L</b> | Wersja lewa  |

**Płyta wiórowa dwustronnie melaminowana (MFC)**

**Podstawa malowana proszkowo na kolor: White aluminium (AL), Traffic white (BI), Jet Black (CZ)**

|   |   |   |   |   |   |   |   |   |   |   |   | Wysokość [OH/mm] | Szerokość (mm)     | Głębokość (mm) |     |  |  |
|---|---|---|---|---|---|---|---|---|---|---|---|------------------|--------------------|----------------|-----|--|--|
| W | N | K | S | K | N | 2 | 3 | N | N | K | L | 9 skrytek        | 3,5OH<br>(1212 mm) | 1200           | 445 |  |  |
| W | N | K | S | K | N | 6 | 3 | N | N | K | L | 12 skrytek       |                    | 1600           |     |  |  |
| W | N | K | S | K | N | 2 | 4 | N | N | K | L | 12 skrytek       | 4,5OH<br>(1585 mm) | 1200           | 445 |  |  |
| W | N | K | S | K | N | 6 | 4 | N | N | K | L | 16 skrytek       |                    | 1600           |     |  |  |

|          |   |
|----------|---|
| <b>N</b> | Bez uchwytów**                                  |
| <b>C</b> | Uchwyty drewniane – buk naturalny***            |
| <b>G</b> | Uchwyty drewniane – buk biały***                |
| <b>H</b> | Uchwyty drewniane – buk czarny***               |
| <b>F</b> | Uchwyty drewniane – dąb naturalny (Levitate)*** |
| <b>A</b> | Uchwyty metalowe – alu (SQart)***               |

|          |                                    |
|----------|------------------------------------|
| <b>N</b> | Bez ładowarki USB                  |
| <b>S</b> | Ładowarka 2 x USB wewnątrz skrytki |

\* Zobacz wersje kolorystyczne drzwi.

\*\* Opcja bez uchwytów (N) dotyczy tylko drzwi z zamkiem szyfrowym (S).

\*\*\* Uchwyty dotyczą wersji drzwi z zamkiem cylindrycznym (K) lub z zamkiem elektronicznym z czytnikiem RFID (M)

# Szafy typu locker

## Szafy typu locker

Drzwi z wrzutnią na korespondencję, wykonane z płyty wiórowej dwustronnie melaminowanej (MFC)

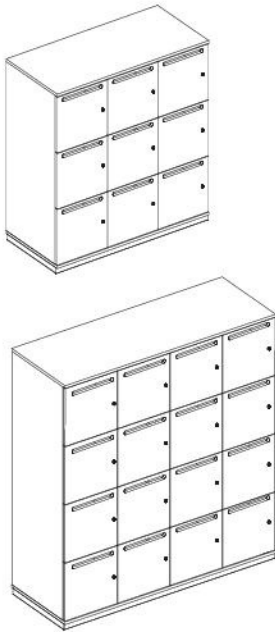

|           |   |
|-----------|---|
| <b>N</b>  | Drzwi w jednym kolorze                  |
| <b>A*</b> | Wersja kolorystyczna drzwi A (3 kolory) |
| <b>B*</b> | Wersja kolorystyczna drzwi B (3 kolory) |
| <b>C*</b> | Wersja kolorystyczna drzwi C (3 kolory) |
| <b>D*</b> | Wersja kolorystyczna drzwi D (2 kolory) |
| <b>E*</b> | Wersja kolorystyczna drzwi E (2 kolory) |
| <b>F*</b> | Wersja kolorystyczna drzwi F (2 kolory) |
| <b>G*</b> | Wersja kolorystyczna drzwi G (2 kolory) |
| <b>H*</b> | Wersja kolorystyczna drzwi H (2 kolory) |

|          |   |
|----------|---|
| <b>K</b> | Zamek cylindryczny                      |
| <b>S</b> | Zamek szyfrowy mechaniczny              |
| <b>M</b> | Zamek elektroniczny z czytnikiem RFID – |
| <b>R</b> | Wersja prawa                            |
| <b>L</b> | Wersja lewa                             |

**Płyta wiórowa dwustronnie melaminowana (MFC)**

**Podstawa malowana proszkowo na kolor: White aluminium (AL), Traffic white (BI), Jet Black (CZ)**

|          |          |          |          |          |          |          |          |          |          |          | Wysokość [OH / mm] | Szerokość (mm) | Głębokość (mm)     |      |     |  |  |
|----------|----------|----------|----------|----------|----------|----------|----------|----------|----------|----------|--------------------|----------------|--------------------|------|-----|--|--|
| <b>W</b> | <b>N</b> | <b>K</b> | <b>S</b> | <b>K</b> | <b>P</b> | <b>2</b> | <b>3</b> | <b>N</b> | <b>N</b> | <b>K</b> | <b>L</b>           | 9 skrytek      | 3,5OH<br>(1212 mm) | 1200 | 445 |  |  |
| <b>W</b> | <b>N</b> | <b>K</b> | <b>S</b> | <b>K</b> | <b>P</b> | <b>6</b> | <b>3</b> | <b>N</b> | <b>N</b> | <b>K</b> | <b>L</b>           | 12 skrytek     |                    | 1600 |     |  |  |
| <b>W</b> | <b>N</b> | <b>K</b> | <b>S</b> | <b>K</b> | <b>P</b> | <b>2</b> | <b>4</b> | <b>N</b> | <b>N</b> | <b>K</b> | <b>L</b>           | 12 skrytek     | 4,5OH<br>(1585 mm) | 1200 | 445 |  |  |
| <b>W</b> | <b>N</b> | <b>K</b> | <b>S</b> | <b>K</b> | <b>P</b> | <b>6</b> | <b>4</b> | <b>N</b> | <b>N</b> | <b>K</b> | <b>L</b>           | 16 skrytek     |                    | 1600 |     |  |  |

**P** Bez ładowarki USB

**U** Ładowarka 2 × USB wewnątrz skrytki – dopłata 430 PLN za sztukę

\* Zobacz wersje kolorystyczne drzwi.

# Szafy typu locker

Szafy typu locker

Drzwi pełne, wykonane ze sklejki pokrytej laminatem

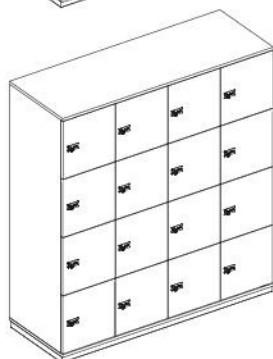

|           |   |
|-----------|---|
| <b>N</b>  | Drzwi w jednym kolorze                  |
| <b>A*</b> | Wersja kolorystyczna drzwi A (3 kolory) |
| <b>B*</b> | Wersja kolorystyczna drzwi B (3 kolory) |
| <b>C*</b> | Wersja kolorystyczna drzwi C (3 kolory) |
| <b>D*</b> | Wersja kolorystyczna drzwi D (2 kolory) |
| <b>E*</b> | Wersja kolorystyczna drzwi E (2 kolory) |
| <b>F*</b> | Wersja kolorystyczna drzwi F (2 kolory) |
| <b>G*</b> | Wersja kolorystyczna drzwi G (2 kolory) |
| <b>H*</b> | Wersja kolorystyczna drzwi H (2 kolory) |

|          |   |
|----------|---|
| <b>K</b> | Zamek cylindryczny                        |
| <b>S</b> | Zamek szyfrowy mechaniczny                |
| <b>M</b> | Zamek elektroniczny z czytnikiem RFID – c |
| <b>R</b> | Wersja prawa                              |
| <b>L</b> | Wersja lewa                               |

**Płyta wiórowa dwustronnie melaminowana (MFC) / Laminat (drzwi)**

**Podstawa malowana proszkowo na kolor: White aluminium (AL), Traffic white (BI), Jet Black (CZ)**

| W | N | K | S | K | O | 2 | 3 | C | N | K | L |            | Wysokość [OH/mm]   | Szerokość (mm) | Głębokość (mm) |  |
|---|---|---|---|---|---|---|---|---|---|---|---|------------|--------------------|----------------|----------------|--|
|   |   |   |   |   |   |   |   |   |   |   |   | 9 skrytek  | 3,5OH<br>(1212 mm) | 1200           | 445            |  |
|   |   |   |   |   |   |   |   |   |   |   |   | 12 skrytek |                    | 1600           |                |  |
|   |   |   |   |   |   |   |   |   |   |   |   | 12 skrytek | 4,5OH<br>(1585 mm) | 1200           | 445            |  |
|   |   |   |   |   |   |   |   |   |   |   |   | 16 skrytek |                    | 1600           |                |  |

|          |   |
|----------|---|
| <b>N</b> | Bez uchwytów**                                  |
| <b>C</b> | Uchwyty drewniane – buk naturalny***            |
| <b>G</b> | Uchwyty drewniane – buk biały***                |
| <b>H</b> | Uchwyty drewniane – buk czarny***               |
| <b>F</b> | Uchwyty drewniane – dąb naturalny (Levitate)*** |
| <b>A</b> | Uchwyty metalowe – alu (SQart)***               |

|          |                                    |
|----------|------------------------------------|
| <b>O</b> | Bez ładowarki USB                  |
| <b>T</b> | Ładowarka 2 × USB wewnątrz skrytki |

\* Zobacz wersje kolorystyczne drzwi.

\*\* Opcja bez uchwytów (N) dotyczy tylko drzwi z zamkiem szyfrowym (S)

\*\*\* Uchwyty dotyczą wersji drzwi z zamkiem cylindrycznym (K) lub z zamkiem elektronicznym z czytnikiem RFID (M)

# Szafy typu locker

## Szafy typu locker

Drzwi z wrzutnią na korespondencję, wykonane ze sklejki pokrytej laminatem

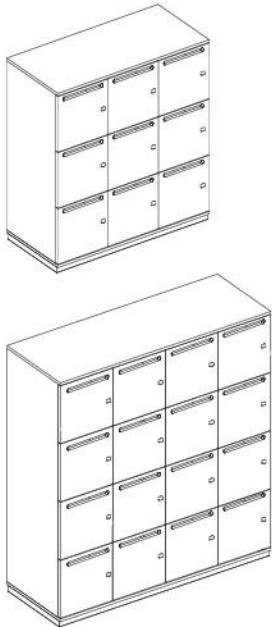

|           |   |
|-----------|---|
| <b>N</b>  | Drzwi w jednym kolorze                  |
| <b>A*</b> | Wersja kolorystyczna drzwi A (3 kolory) |
| <b>B*</b> | Wersja kolorystyczna drzwi B (3 kolory) |
| <b>C*</b> | Wersja kolorystyczna drzwi C (3 kolory) |
| <b>D*</b> | Wersja kolorystyczna drzwi D (2 kolory) |
| <b>E*</b> | Wersja kolorystyczna drzwi E (2 kolory) |
| <b>F*</b> | Wersja kolorystyczna drzwi F (2 kolory) |
| <b>G*</b> | Wersja kolorystyczna drzwi G (2 kolory) |
| <b>H*</b> | Wersja kolorystyczna drzwi H (2 kolory) |

|          |   |
|----------|---|
| <b>K</b> | Zamek cylindryczny                      |
| <b>S</b> | Zamek szyfrowy mechaniczny              |
| <b>M</b> | Zamek elektroniczny z czytnikiem RFID – |
| <b>R</b> | Wersja prawa                            |
| <b>L</b> | Wersja lewa                             |

**Płyta wiórowa dwustronnie melaminowana (MFC) / Laminat (drzwi)**

**Podstawa malowana proszkowo na kolor: White aluminium (AL), Traffic white (BI), Jet Black (CZ)**

|          |          |          |          |          |          |          |          |          |          |          | Wysokość [OH/mm] | Szerokość (mm) | Głębokość (mm)     |      |     |  |
|----------|----------|----------|----------|----------|----------|----------|----------|----------|----------|----------|------------------|----------------|--------------------|------|-----|--|
| <b>W</b> | <b>N</b> | <b>K</b> | <b>S</b> | <b>K</b> | <b>R</b> | <b>2</b> | <b>3</b> | <b>N</b> | <b>N</b> | <b>K</b> | <b>L</b>         | 9 skrytek      | 3,5OH<br>(1212 mm) | 1200 | 445 |  |
| <b>W</b> | <b>N</b> | <b>K</b> | <b>S</b> | <b>K</b> | <b>R</b> | <b>6</b> | <b>3</b> | <b>N</b> | <b>N</b> | <b>K</b> | <b>L</b>         | 12 skrytek     |                    | 1600 |     |  |
| <b>W</b> | <b>N</b> | <b>K</b> | <b>S</b> | <b>K</b> | <b>R</b> | <b>2</b> | <b>4</b> | <b>N</b> | <b>N</b> | <b>K</b> | <b>L</b>         | 12 skrytek     | 4,5OH<br>(1585 mm) | 1200 | 445 |  |
| <b>W</b> | <b>N</b> | <b>K</b> | <b>S</b> | <b>K</b> | <b>R</b> | <b>6</b> | <b>4</b> | <b>N</b> | <b>N</b> | <b>K</b> | <b>L</b>         | 16 skrytek     |                    | 1600 |     |  |

|          |                                    |
|----------|------------------------------------|
| <b>R</b> | Bez ładowarki USB                  |
| <b>W</b> | Ładowarka 2 × USB wewnątrz skrytki |

\* Zobacz wersje kolorystyczne drzwi



# Wzornik

## Play&Work

### Płyta wiórowa dwustronnie melaminowana (MFC)\*

dla blatów / sideboardów / Big Orga Tower / szaf / szaf typu locker



### Płyta wiórowa dwustronnie melaminowana (MFC)\*

dla blatów 25 mm, frontów szaf / sideboardów / Big Orga Tower / szaf typu locker

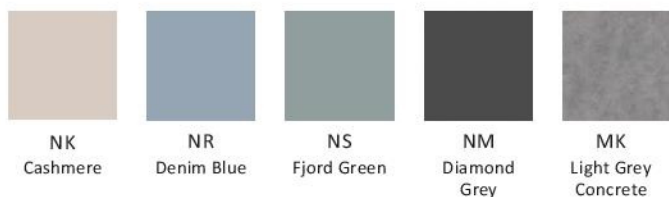

dla frontów szaf / sideboardów / Big Orga Tower / szaf typu locker



## Laminat

dla blatów 25 mm



\* Płyta MFC o obniżonej o połowę emisyjności formaldehydu w stosunku do normy europejskiej E1 (spełniającej wymogi nowych niemieckich przepisów dotyczących emisji formaldehydu przez materiały drewnopochodne, obowiązująca od 01.01.2020 r.).

\*\* Dekor dostępny do wyczerpania zapasów, lecz nie dłużej niż do końca 2021 roku.

\*\*\* Kolor laminatu odpowiada kolorowi melaminy.

ciąg dalszy →

## Play&Work

### Obrzeże laserowe

dla blatów o grubości 25 mm

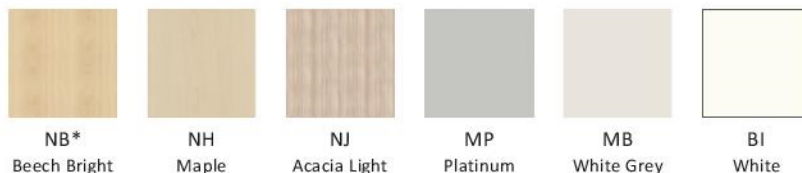

### Linoleum

dla blatów o grubości 25 mm



### Drewno/metal

akcesoria



### Drewno/metal

uchwyty



### Filc | FC

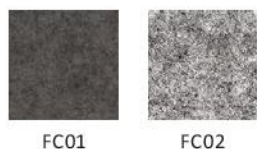

### Skóra

akcesoria



### Metal

podstawy



„Fashion collection”\*\*



\* Dekor dostępny do wyczerpania zapasów, lecz nie dłużej niż do końca 2021 roku.

\*\* Produkty zamówione w kolorach z kategorii „Fashion Collection” dostępne są z dłuższym terminem realizacji niż w przypadku kolorów standardowych.