

Formo

Opis techniczny

Formo to linia lekkich, filcowych paneli o właściwościach akustycznych.

1. Formo panele ściennie

1.1. Wersje paneli ściennych:

- Formo I - panele o nieregularnym kształcie pięciokąta o wymiarach: 518 × 361 mm, grubość 43 mm,
- Formo II - kwadratowe panele z wzorem 3D, wymiary: 450 × 450 mm, grubość 60 mm,
- Formo III - panel o kształcie rombu

Opcje wykończenia:

- Filc termoformowalny,
 - Filc termoformowalny pokryty dedykowanymi tkaninami: Synergy (Formo I i III), Hush.
- Montaż do ściany odbywa się za pomocą specjalnej kostki montażowej, która składa się z dwóch elementów: jedna część zamontowana jest na stałe do panelu, druga montowana jest

bezpośrednio do ściany za pomocą wkrętów. Kostki montażowe łączone są ze sobą przy pomocy rzepa (wkręty nie wchodzi w skład zestawu montażowego ze względu na różne typy ścian, do których panele będą montowane).

1.2. Przykład aranżacji

FORMO I

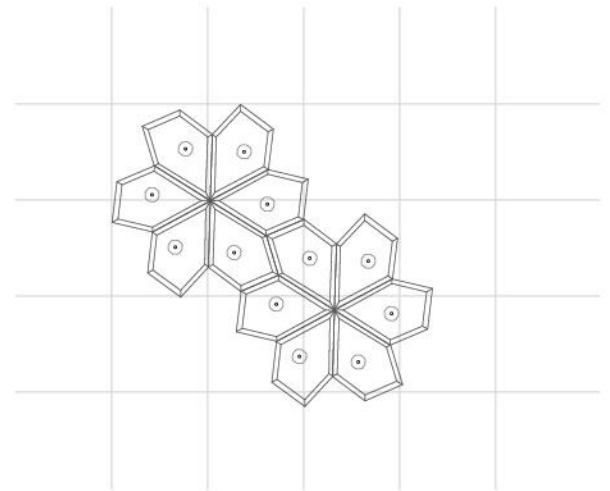
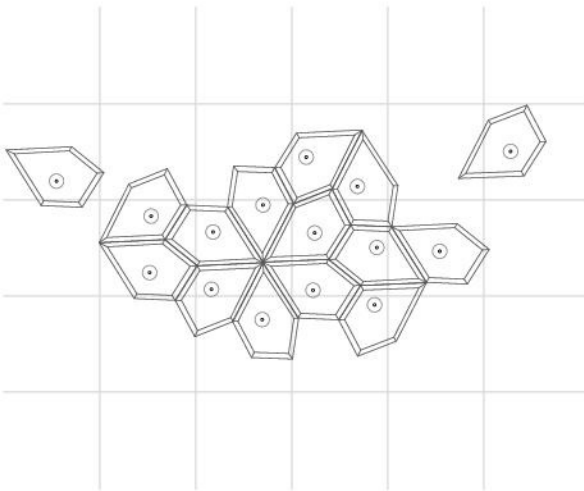

FORMO II

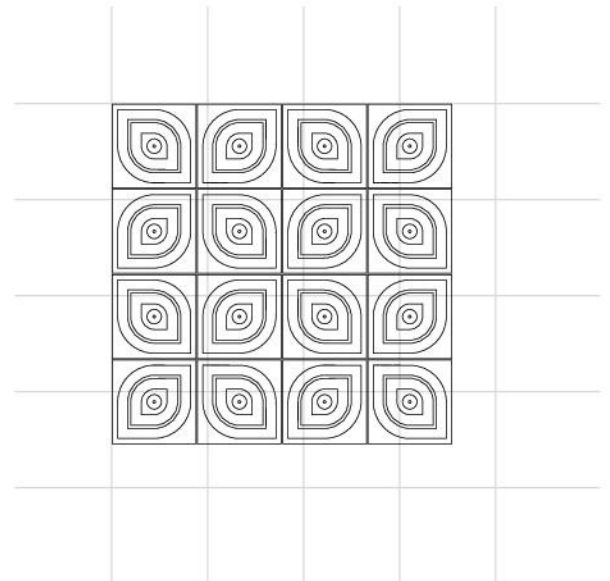
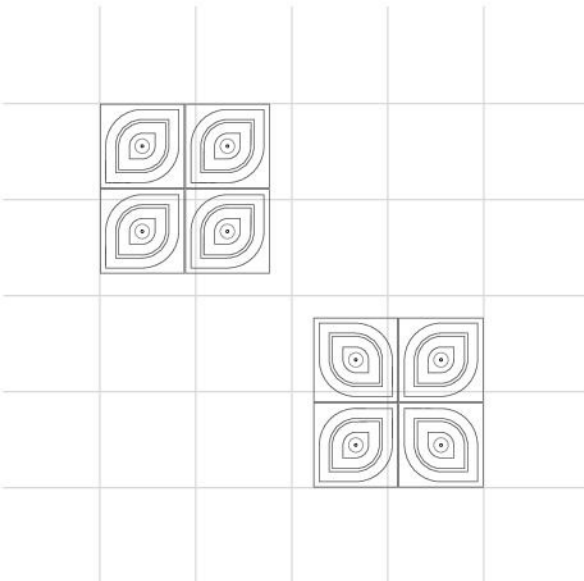

FORMO III

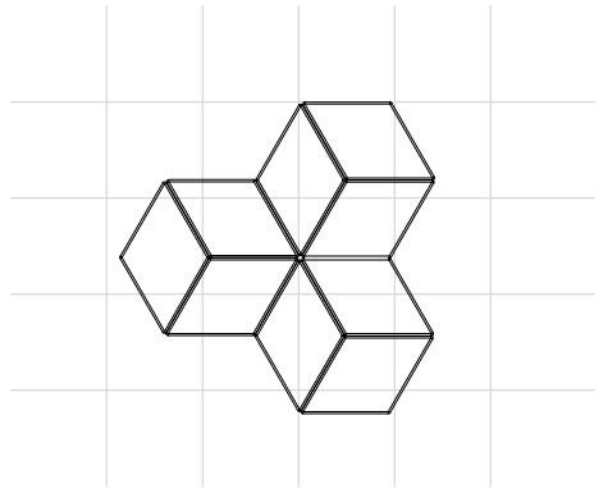
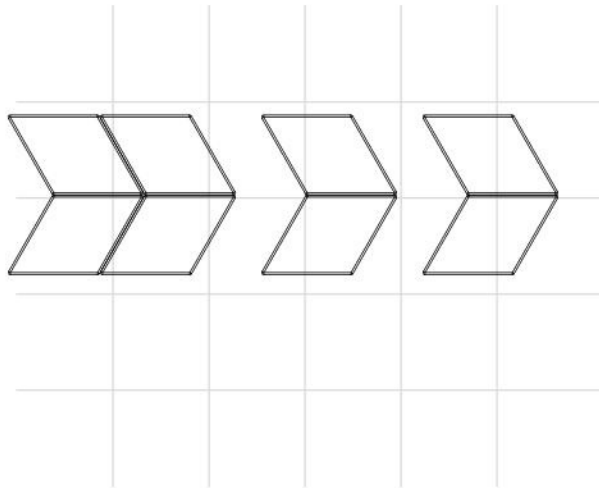

Opis techniczny

2. Kurtyna Formo

Kurtyny Formo są elementami dekoracyjnymi, służącymi do wydzielenia przestrzeni.

Opcje wykończenia pojedynczego modułu kurtyny:

- filc termoformowalny,
- filc termoformowalny pokryty tkaniną Hush.

Kurtynę Formo można zamówić jako:

- kompletny zestaw, zawierający wszystkie niezbędne elementy - zestaw kurtyna Formo I,
- elementy zestawu oddzielnie (szyny, moduły kurtyny w określonych ilościowo zestawach, łączniki do szyn).

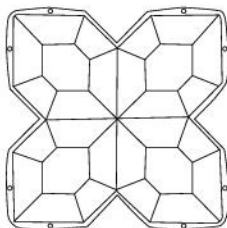

2.1. Kurtyna Formo I – zestaw

Zestaw zawiera następujące elementy:

- 1 szt. szyna aluminiowa malowana proszkowo na kolor biały, ze stalowymi linkami do podwieszania,
- łączniki sufitowe do płyt sufitowych i sufitów podwieszanych),
- moduły kurtyny z łącznikami,

Typy szyn:

- prosta, długość 1254 mm, mieszcząca na szerokość maksymalnie 3 moduły (L1254),
- prosta, długość 1672 mm, mieszcząca na szerokość maksymalnie 4 moduły (L1672),
- prosta, długość 2090 mm, mieszcząca na szerokość maksymalnie 5 modułów (L2090),
- ¼ koła, długość 1672 mm, promień 1065 mm, mieszcząca na szerokość maksymalnie 4 moduły.

Maksymalna ilość modułów kurtyny przypadających na pojedynczą szynę o określonej długości:

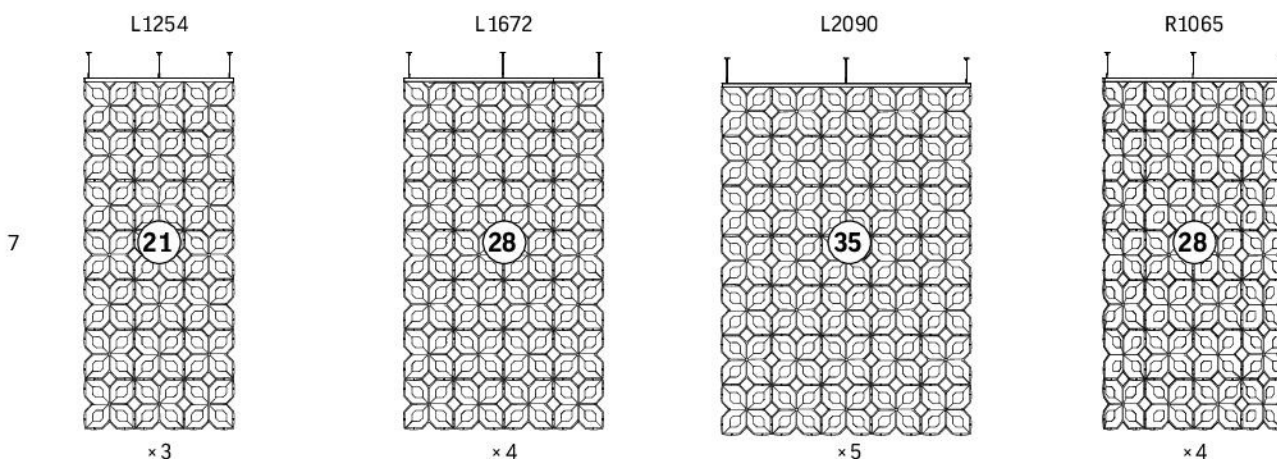

Moduły kurtyny

Wymiary pojedynczego modułu kurtyny:

wysokość 430 mm, szerokość 430 mm, grubość 3 mm, głębokość całkowita 48 mm.

Otwory $\varnothing 6$ mm na krawędziach są przeznaczone dla łączników, za pomocą których łączone są moduły.

Łączniki zawarte są w zestawie (8 szt na moduł).

Łączniki dostępne w kolorze czarnym lub białym, definiowanym dla całego zestawu.

Sąsiadujące moduły w kurtynie należy łączyć naprzemiennie, zawsze stroną wklęsłą do siebie.

Zaleca się mocowanie maksymalnie siedmiu rzędów modułów w pionie.

Zaleca się stosowanie układów symetrycznych, tak aby zachować środek ciężkości w pionowej osi symetrii kurtyny.

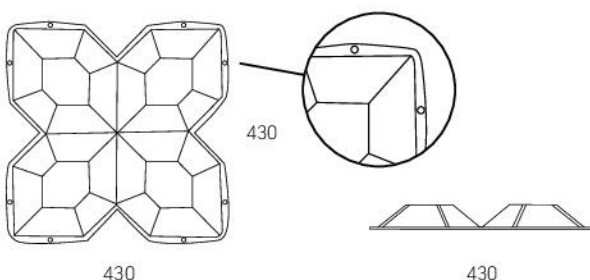

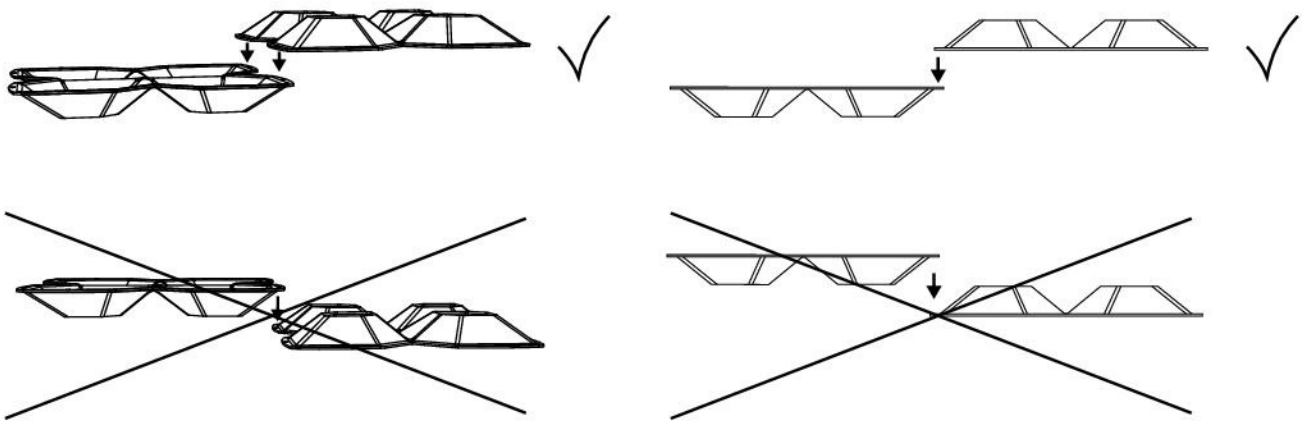

Opcje wykończenia:

- filc termoformowalny,
 - filc termoformowalny pokryty tkaniną Hush.
- W ramach jednej kurtyny możliwa jest kombinacja maksymalnie 4 różnych wykończeń modułów. Przy zamówieniu należy podać ilość modułów wykonanych w każdym wybranym wykończeniu. Minimalna ilość modułów w jednym wykończeniu – trzy sztuki.

2.2. Formo I – zestaw składający się z 3, 4, 5 lub 10 modułów kurtyny

Każdy zestaw zawiera określoną w nazwie ilość modułów w jednym kolorze. Do zestawu są dołączone łączniki (8szt. na moduł), dostępne w kolorze czarnym.

2.3. Szyna Formo

Szyna zawiera następujące elementy:

- 1 szt. szyna aluminiowa malowana proszkowo na kolor biały ze stalowymi linkami do zawieszania,
- łączniki sufitowe (do płyt sufitowych i sufitów podwieszanych).

Typy szyn:

- prosta, długość 418 mm, mieszcząca na szerokość maksymalnie 1 moduł (L418),
- prosta, długość 1254 mm, mieszcząca na szerokość maksymalnie 3 moduły (L1254),
- prosta, długość 1672 mm, mieszcząca na szerokość maksymalnie 4 moduły (L1672),
- prosta, długość 2090 mm, mieszcząca na szerokość maksymalnie 5 modułów (L2090),
- ¼ koła, długość 1672 mm, promień 1065 mm, mieszcząca na szerokość maksymalnie 4 moduły (R1065).

Szyna L418 nie może być stosowana samodzielnie – zawsze jako część aranżacji w połączeniu z innymi szynami za pomocą łączników do szyn.

Szyny L1254, L1672, L2090 oraz R1065 mogą być stosowane zarówno samodzielnie, jak i łączone za pomocą łączników do szyn w większe układy.

2.4. Łączniki do szyn Formo

Łączniki do szyn wykonane są ze stali malowanej proszkowo na kolor biały, dostępne w następujących kształtach: I-con, T-con, X-con, A 13, A 15, A 18, A 22, A 30, A 90.

Łączniki umożliwiają łączenie szyn (kurtyn) w układy pod różnymi kątami.

Uwaga: w przypadku łączenia dwóch lub więcej szyn w układzie pod kątem (z wyjątkiem I-con używanego do połączenia liniowego), zewnętrzne moduły znajdujące się na styku sąsiadujących kurtyn nie są łączone między sobą łącznikami.

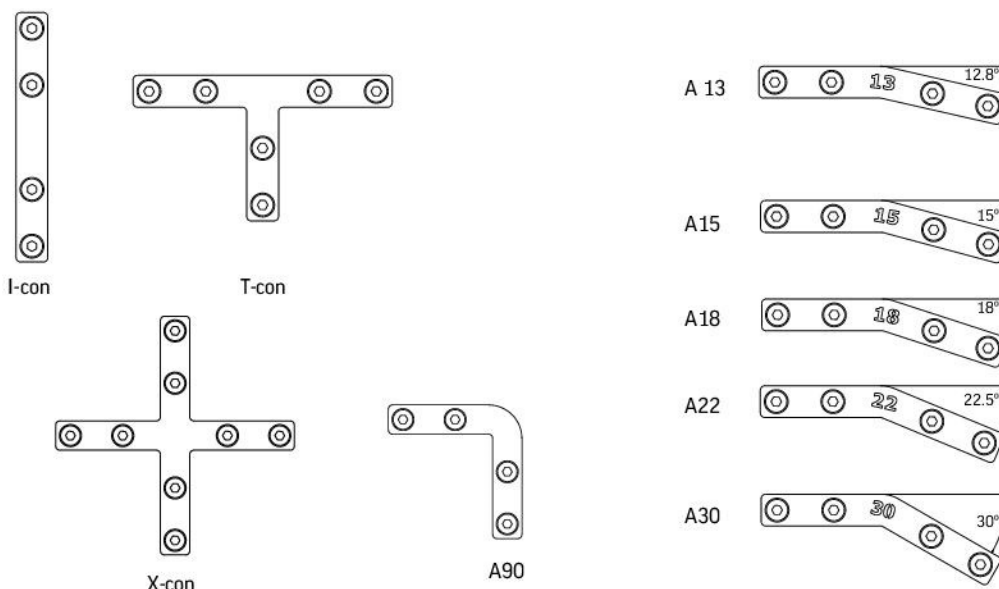

Panele ściennie

Formo panel ścienny I
Formo panel ścienny II
Formo panel ścienny III

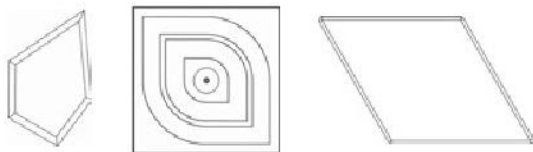

FORMO WALL PANEL I	FORMO WALL PANEL II	FORMO WALL PANEL III
<ul style="list-style-type: none"> • szerokość 518 mm • wysokość 361 mm • grubość 43 mm 	<ul style="list-style-type: none"> • szerokość 450 mm • wysokość 450 mm • grubość 60 mm 	<ul style="list-style-type: none"> • szerokość 398 mm • wysokość 675 mm • grubość 43 mm

2		
4		-
Filc		

Wykończenie panelu			
⑤	Tapicerka/filc	•	•
Przykład zamówienia	FORMO Panel ścienny I (FC01)		
Przykład zamówienia	FORMO Panel ścienny III (LDS45)		

⑤ - wykończenie panelu - wzornik wykończeń na str. 681

- Dostępny w standardzie (uwzględniony w cenie podstawowej).

Kurtyna Formo I – ZESTAW

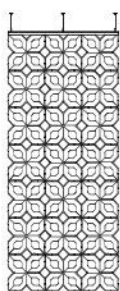

Kurtyna Formo – przykład na rysunku

FORMO CURTAIN I SET

- Zestaw kurtyny zawiera:
 - szynę z linkami do zawieszania,
 - łączniki do sufitu,
 - moduły kurtyny z łącznikami, w określonej ilości i wykończeniu (nie są zawarte w cenie podstawowej)
- Maksymalna liczba wykończeń modułów w ramach jednego zestawu kurtyny: 4

Szyna – typ i długość				
L 1254	Prosta	1254mm	max 3 moduły na szerokość	•
L 1672		1672mm	max 4 moduły na szerokość	
L 2090		2090mm	max 5 modułów na szerokość	
R 1065	¼ koła promień 1065mm	1672mm	max 4 moduły na szerokość	
Moduł – wykończenie 1 (zgodnie z grupą cenową tapicerek)				
•⑤	Ilość modułów (minimum 3szt.)	2		
		Filc		
Moduł – wykończenie 2 (zgodnie z grupą cenową tapicerek)				
	Brak wykończenia 2			•
•⑤	Ilość modułów (minimum 3szt.)	2		
		Filc		
Moduł – wykończenie 3 (zgodnie z grupą cenową tapicerek)				
	Brak wykończenia 3			•
•⑤	Ilość modułów (minimum 3szt.)	2		
		Filc		
Moduł – wykończenie 4 (zgodnie z grupą cenową tapicerek)				
	Brak wykończenia 4			•
•⑤	Ilość modułów (minimum 3szt.)	2		
		Filc		
Łącznik modułów – wykończenie				
W	Tworzywo sztuczne	Biały		•
B		Czarny		○
Przykład zamówienia	FORMO CURTAIN I SET (L2090 20-FC02 B)			
Przykład zamówienia	FORMO CURTAIN I SET (L1254 3-FC02 3-HG60155 3-HG66135 3-HG68102 B)			

• – ilość modułów kurtyny

⑤ – wykończenie modułu kurtyny.

- Dostępny w standardzie (uwzględniony w cenie podstawowej).
- Dostępny jako opcja (uwzględniony w cenie podstawowej).

Kurtyny

Kurtyna Formo I – zestaw 3 modułów

Kurtyna Formo I – zestaw 4 modułów

Kurtyna Formo I – zestaw 5 modułów

Kurtyna Formo I – zestaw 10 modułów

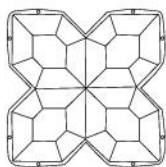

Zestawy modułów kurtyny
w zdefiniowanej ilości

	FORMO CURTAIN I 3-PACK	FORMO CURTAIN I 4-PACK	FORMO CURTAIN I 5-PACK	FORMO CURTAIN I 10-PACK
	• 3 moduły kurtyny w zdefiniowanym wykończeniu, łączniki w zestawie	• 4 moduły kurtyny w zdefiniowanym wykończeniu, łączniki w zestawie	• 5 modułów kurtyny w zdefiniowanym wykończeniu, łączniki w zestawie	• 10 modułów kurtyny w zdefiniowanym wykończeniu, łączniki w zestawie
2				
Filc				

Wykończenie modułu kurtyny

⑤	Tapicerka/Filc		•
---	----------------	--	---

Łącznik modułów – wykończenie

W	Tworzywo sztuczne	Biały	•
B		Czarny	○

Przykład zamówienia	FORMO CURTAIN I 4-PACK (FC02 B)
Przykład zamówienia	FORMO CURTAIN I 10-PACK (HG60155 W)

• – ilość modułów kurtynowych

⑤ – wykończenie modułu kurtyny.

• Dostępny w standardzie (uwzględniony w cenie podstawowej).

○ Dostępny jako opcja (uwzględniony w cenie podstawowej).

Formo szyna

Kurtyna Formo - akcesoria

- Linki do zawieszania i łączniki sufitowe w zestawie
- Szyna 418mm nie może być użyta niezależnie – zawsze jako część aranżacji

Szyna - typ i długość			
L418	Prosta	418 mm	max 1 moduł na szerokość
L1254		1254 mm	max 3 moduły na szerokość
L1672		1672 mm	max 4 moduły na szerokość
L2090		2090 mm	max 5 modułów na szerokość
R1065	¼ koła, promień 1065 mm	1672 mm	max 4 moduły na szerokość
Przykład zamówienia		FORMO CURTAIN ACCESSORY RAIL (L418)	

Akcesoria do kurtyń

Formo łącznik szyny

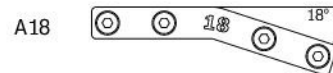
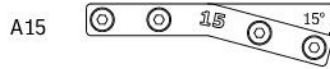
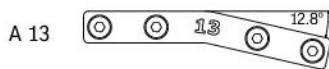

FORMO CURTAIN ACCESSORY RAIL CONNECTOR A13	FORMO CURTAIN ACCESSORY RAIL CONNECTOR A15	FORMO CURTAIN ACCESSORY RAIL CONNECTOR A18
• Do łączenia pod kątem 167°	• Do łączenia pod kątem 165°	• Do łączenia pod kątem 162°

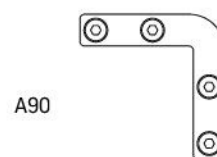
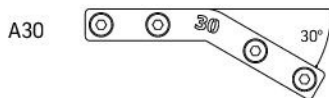
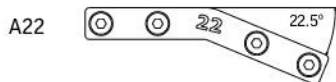

FORMO CURTAIN ACCESSORY RAIL CONNECTOR A22	FORMO CURTAIN ACCESSORY RAIL CONNECTOR A30	FORMO CURTAIN ACCESSORY RAIL CONNECTOR A90
• Do łączenia pod kątem 158°	• Do łączenia pod kątem 150°	• Do łączenia pod kątem 90°

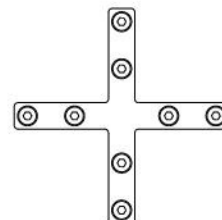
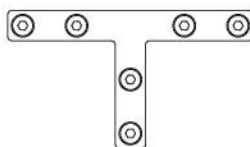

FORMO CURTAIN ACCESSORY RAIL CONNECTOR I-CON	FORMO CURTAIN ACCESSORY RAIL CONNECTOR T-CON	FORMO CURTAIN ACCESSORY RAIL CONNECTOR X-CON
• Do łączenia liniowego (180°)	• Do łączenia w układ T	• Do łączenia w układ X

Przykład zamówienia	FORMO CURTAIN ACCESSORY RAIL CONNECTOR A13
Przykład zamówienia	FORMO CURTAIN ACCESSORY RAIL CONNECTOR T-CON

Wzornik wykończeń

GRUPA CENOWA

2

Hush | HG



GRUPA CENOWA

4

Synergy | LDS

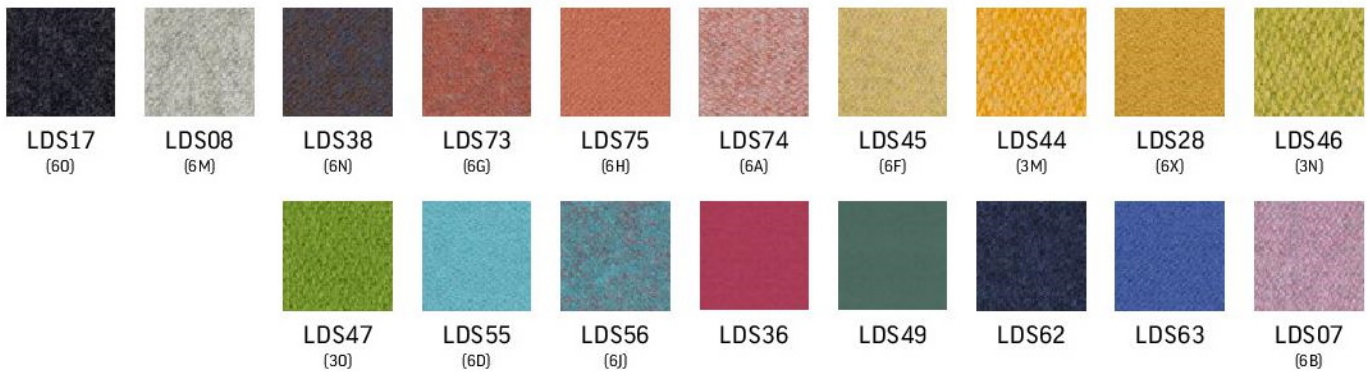

Formo

FC | Filc

dla paneli ściennych

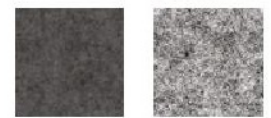

FC01
Grey Felt

FC02
Light Grey
Felt

dla kurtyn



FC02
Light Grey
Felt

Kolory wykończeń mogą różnić się odcieniami od przedstawionych we wzorniku.