

.mdd

Pracowniczy
v13.2022

Zestawienie kolorystyczne - Ogi

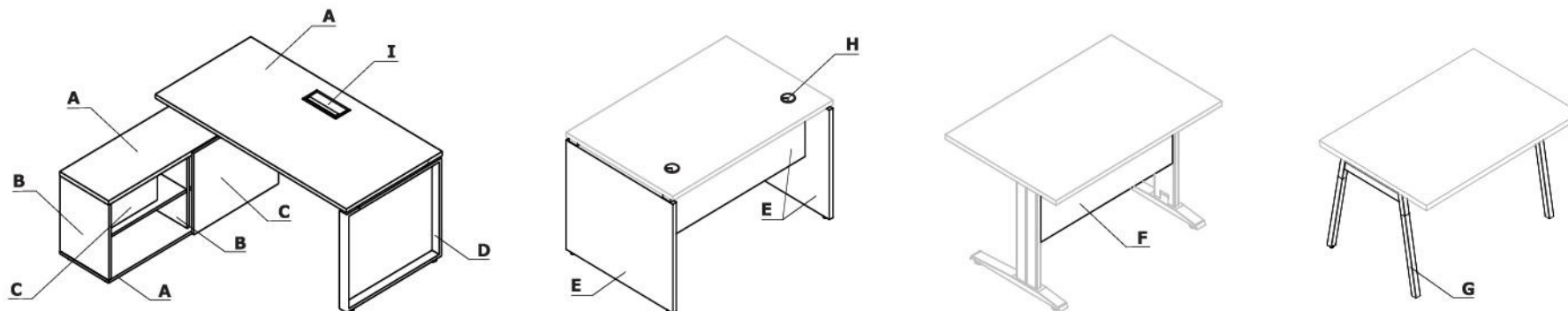

Materiał	Kolor	Biaurka								Akcesoria					
		A - Blat, wieniec górny i dolny	B - Korpus	C - Front	D - Stelaż	E - Podstawa Ogi V	F - Osłona płytowa Ogi N	G - Podstawa Ogi W	H - Przepusty kablowe	I - Mediabox Ogi	SOD12-SOD20, SG12, SG16, SG220, SG260	E64, S69	S94, S95, S81, S82	S83, S89, S93	S11
Płyta	26 - aluminium satynato	✓*	✓	✓		✓									
	31 - dąb kanadyjski	✓	II grupa	✓											
	39 - brzoza polarna	✓	II grupa	✓											
	64 - kakao	✓	II grupa	✓											
	67 - biały pastel	✓*	✓	✓		✓									
	106 - orzech nizinny	✓	II grupa	✓											
	154 - antracyt	✓*	✓	✓		✓									
	08 - czarny	✓*	✓	✓		✓									
	167 - dąb szary	✓	II grupa	✓											
	168 - dąb naturalny	✓	II grupa	✓											
	169 - dąb miodowy	✓	II grupa	✓											
	170 - akacja	✓	II grupa	✓											
	171 - orzech ciemny	✓	II grupa	✓											

* UWAGA - Ogi W - OPCJA Z DOPLATĄ - obrzeże blatu, kolor: jesion naturalny

Materiał	Kolor	Biuurka									Akcesoria				
		A - Biał, wieniec górny i dolny	B - Korpus	C - Front	D - Stelaż	E - Podstawa Ogi V	F - Osłona płytowa Ogi N	G - Podstawa Ogi W	H - Przepusty kablowe	I - Media box	SOD12-SOD20, SG12, SG16, SG220, SG260	E64, S69	S94, S95, S81, S82	S83, S89, S93	S11
Tworzywo	02 - szary								✓						
	08 - czarny								✓						
	24 - beżowy								✓						
	67 - biały pastel								✓						
	Jesion naturalny							✓**							
Metal	M009 - aluminium półmat RAL 9006				✓		26 - aluminium satinato			✓	✓	✓	✓	✓	✓
	M015 - biały półmat RAL 9010				✓		67 - biały pastel			✓	✓	✓	✓	✓	✓
	M154 - antracyt półmat RAL 7043				✓		154 - antracyt			✓					
	M115 - czarny półmat RAL 9005				✓		08 - czarny			✓	✓	✓	✓	✓	✓
	M026 - oliwkowy półmat RAL 6013				✓*										
	M027 - niebieski półmat RAL5003				✓*										
	M028 - ceglasty półmat RAL 0404040				✓*										
	M029 - żółty półmat RAL 0807060				✓*										
	M030 - beżowy półmat RAL 0608005				✓*										

Błaty biurek Ogi

1 Blat - płyta melaminowana 28 mm,
obrzeża ABS

OPCJE Z DOPLATĄ:

- 2 Przepust kablowy** - 2 szt., \varnothing 80 mm
3 Mediabox M04H - 2xRJ45 (class E, cat. 6); + 1 x USB + 1 x HDMI + 4 x 230V
4 Mediabox M04 - 2xRJ45 (class E, cat. 6); + 1 x USB + 4 x 230V
5 Mediabox M07 - 1 x 230V + 1 x USB charger + 1 x RJ45, kolor: czarny, biały, montowany zamiast istniejącego przepustu kablowego \varnothing 80 mm (PK80)
6 Top access M05
7 Wycięcie kablowe - szerokość otworu jest proporcjonalna do szerokości blatu
8 Mediabox M07 + przepust kablowy
9 Wycięcie kablowe + przepust kablowy - biurka proste biurka typu bench

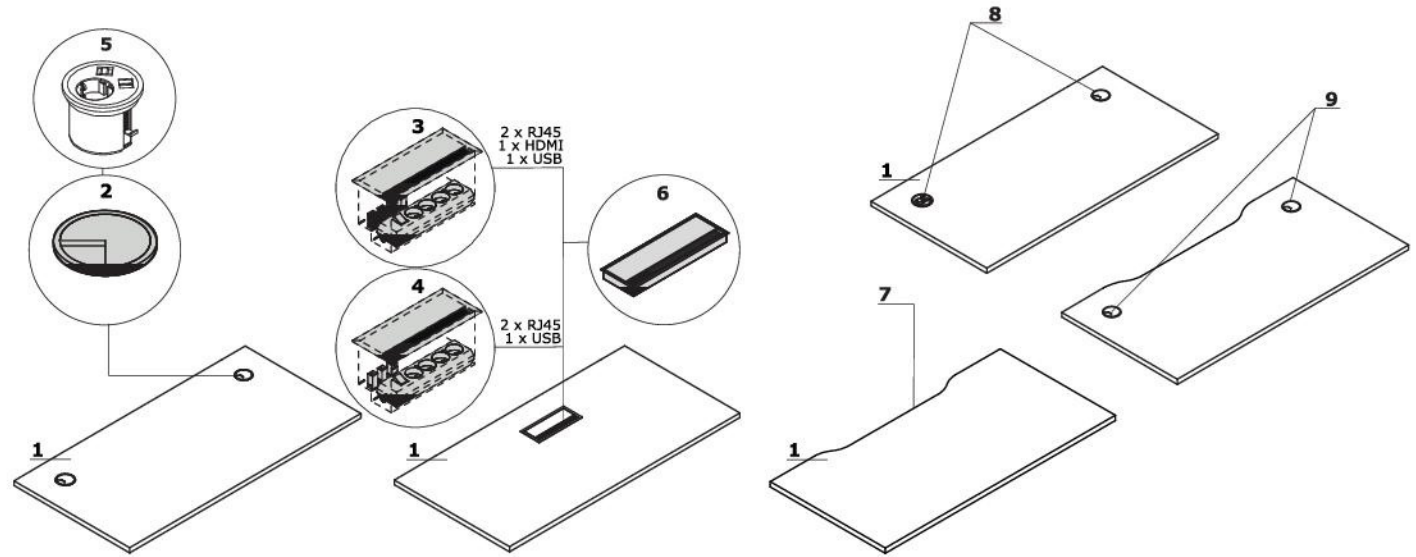

Wymiary blatów kształtowych (mm)

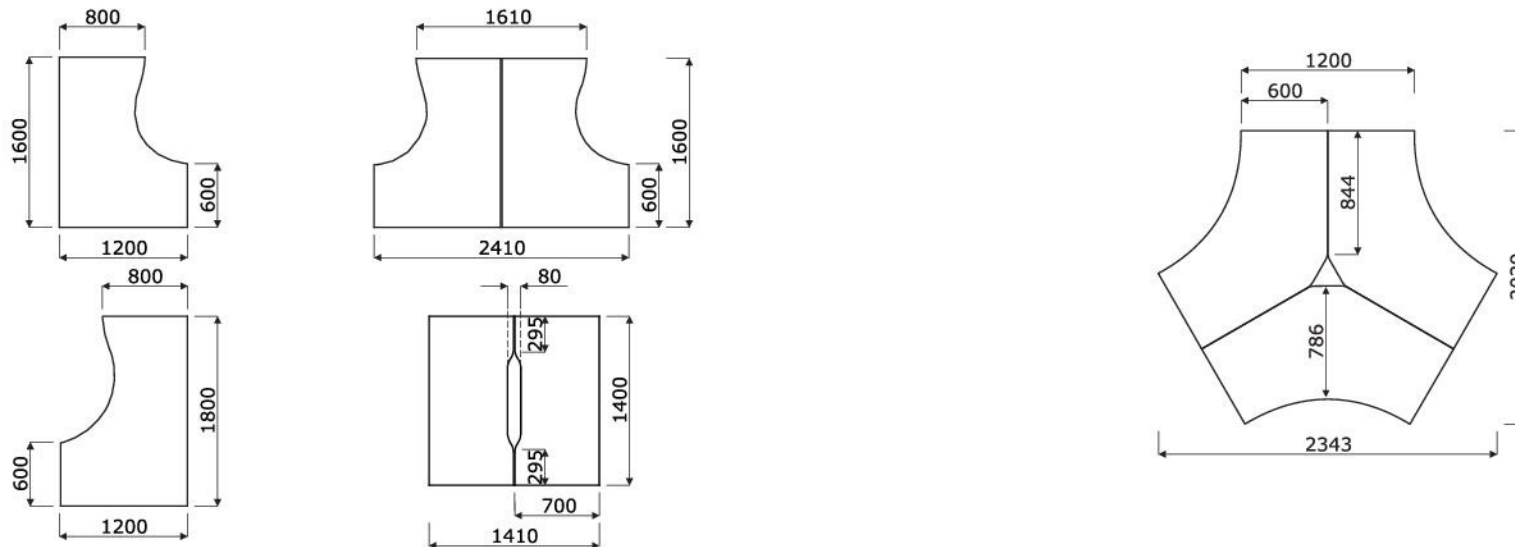

Stelaż

- **Ogi Y** - metal malowany proszkowo, profil 40x40 mm, między blatem a stelażem dystans 10 mm
- **Ogi Y z regulacją wysokości *** - metal malowany proszkowo, 2 nakładane profile 30x30 i 40x40 mm, regulacja w zakresie 640 - 860 mm, skokowo co 20 mm

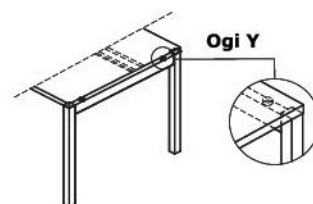

Biurko z szafką managerską

A14M:

- 1 **Blat** - płyta melaminowana 28 mm, obrzeża ABS
- 2 **Wieniec górny** - płyta melaminowana 28 mm, obrzeża ABS
- 3 **Półka** - płyta melaminowana 18 mm, zabezpieczenie przed przypadkowym wysunięciem, obrzeże ABS
- 4 **Szuflada** - płyta melaminowana 18 mm, obrzeża ABS, zamek patentowy - możliwość zmiany usytuowania
- 5 **Wieniec dolny** - płyta melaminowana 18 mm, obrzeża ABS
- 6 **Front** - płyta melaminowana 18 mm, obrzeża ABS

A12M - OPCJA Z DOPŁATĄ:

- 7 **Wieniec górny** - płyta melaminowana 28 mm, obrzeża ABS
- 8 **Przepusty kablowe** - Ø80 mm
- 9 **Wieniec dolny** - płyta melaminowana 18 mm, obrzeża ABS
- 10 **Front** - płyta melaminowana 18 mm, obrzeża ABS
- 11 **Zamek centralny** - łamany klucz
- 12 **Zamek patentowy**
- 13 **Szuflady metalowe** - prowadnice rolkowe, nośność 25 kg, wysunięcie 80%, blokada wysuwu drugiej szuflady
- 14 **Szuflada filowa** - z dnem, prowadnice kulkowe, max obciążenie 45kg, wysunięcie 100%
- 15 **Szuflada z dnem** - prowadnice kulkowe, max obciążenie 40 kg, wysunięcie 100%, mechanizm "push to open" (mieści komputer);
- 16 **Stopki** - regulacja poziomu od wewnątrz w zakresie 5 mm

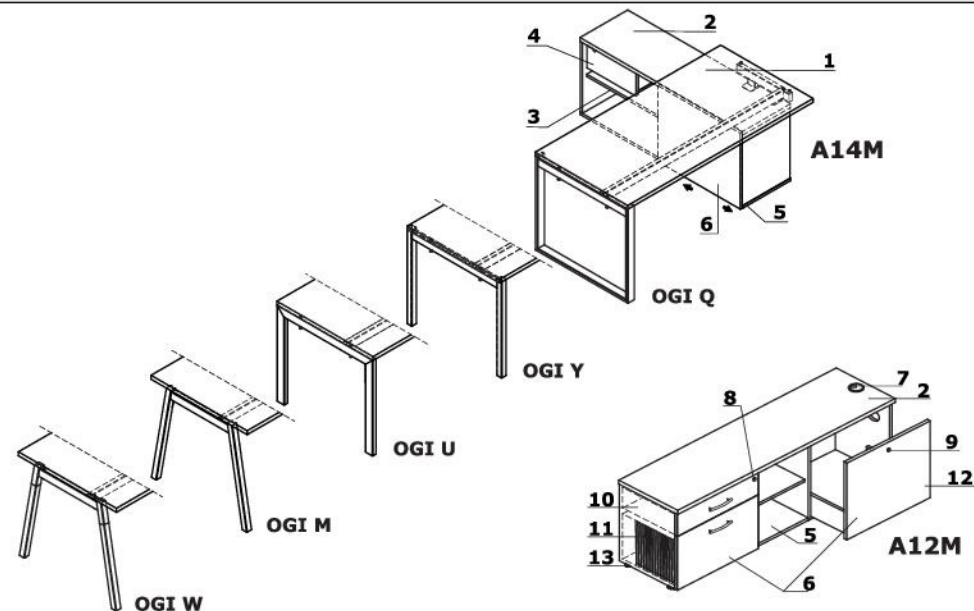

Przykładowe konfiguracje - biurko z szafką managerską - A14M (mm)

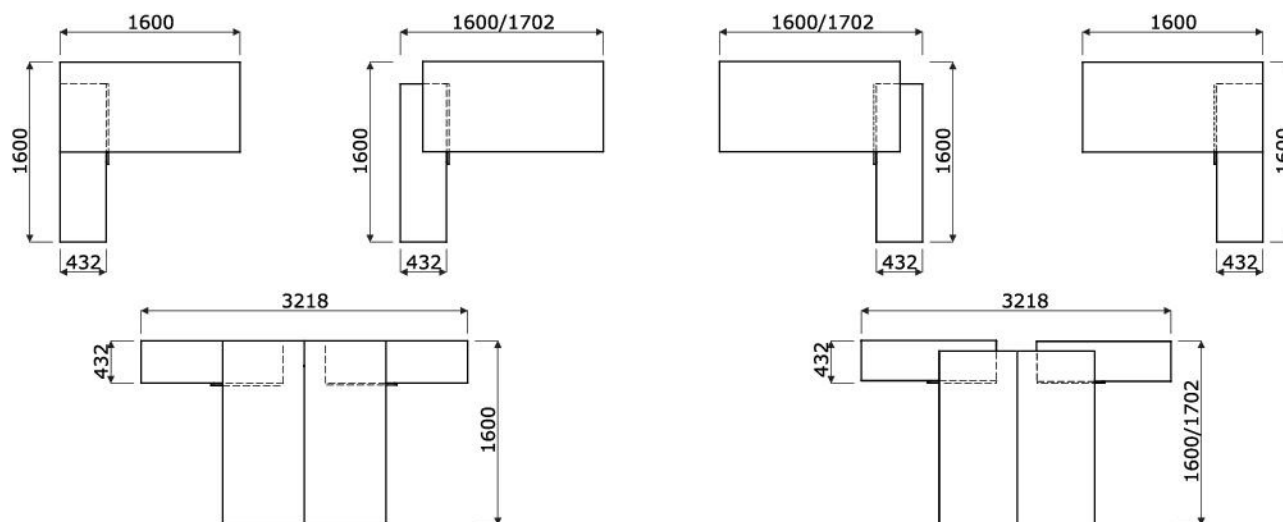

Przykładowe konfiguracje - biurko z szafką managerską - A12M (mm)

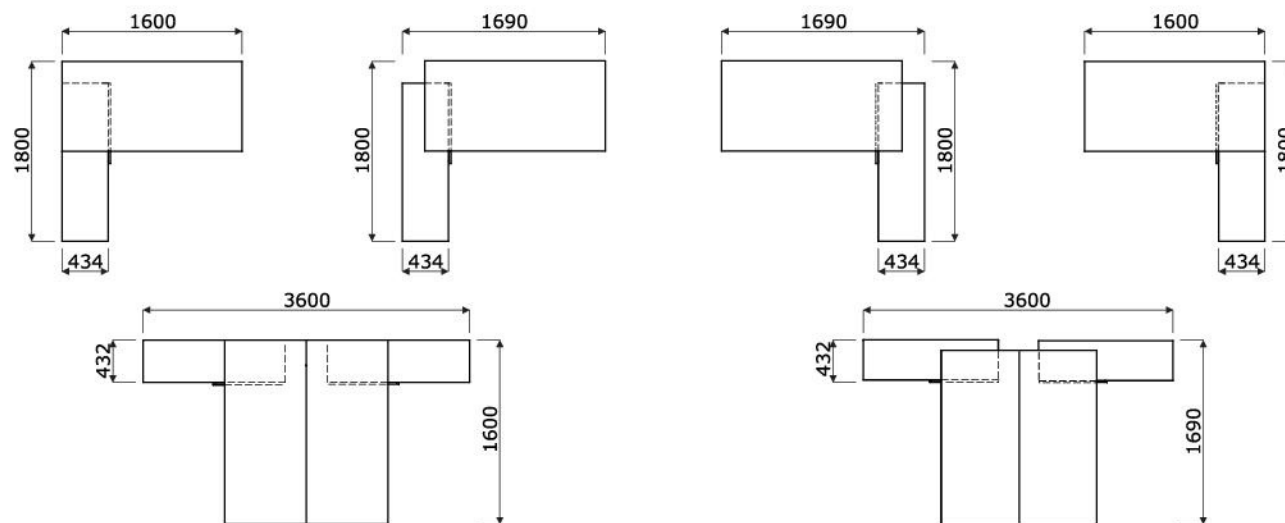

Przystawki do biurk

- **PLQ01** - przystawka z nogą Ogi Q
- **PLY01** - przystawka z nogą Ogi Y
- **PLU01** - przystawka z nogą Ogi U

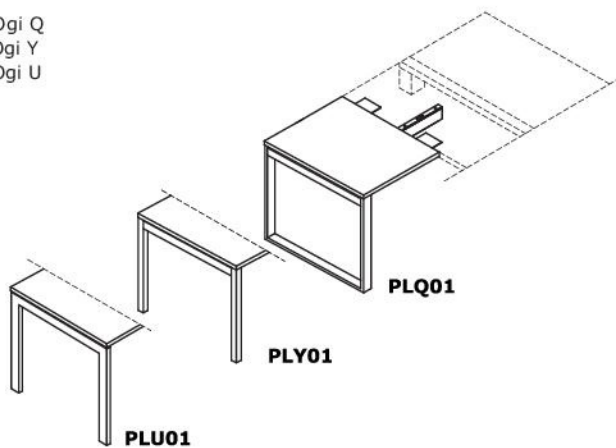

Przykładowe konfiguracje z wykorzystaniem BOX40, BOX50, BOX60

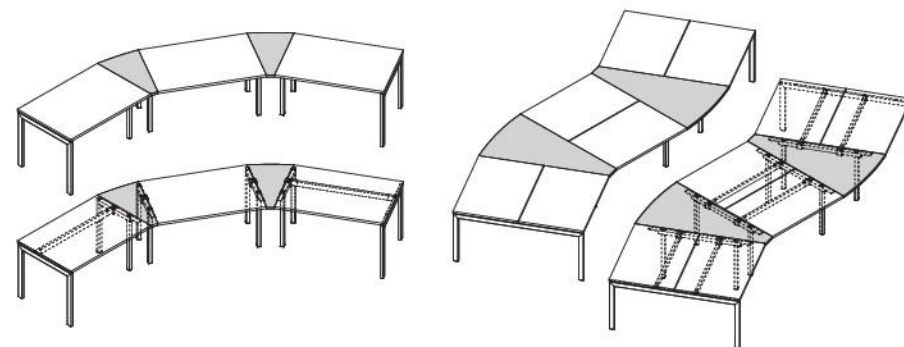

UWAGI - Wyłącznie do systemów Ogi Q, Ogi U, Ogi Y, Ogi M

Akcesoria

- 1 Szyna S69 - metal malowany proszkowo
- 2 Szyna do pojedynczego biurka (SG12, SG16) - metal malowany proszkowo
- 3 Szyna E64 - metal malowany proszkowo
- 4 Szyna do bench Ogi Drive (SOD12, SOD14, SOD16, SOD18, SOD20) - metal malowany proszkowo
- 5 Szyna do biurka typu bench (SG220, SG260) - drut stalowy Ø4 mm, malowany proszkowo

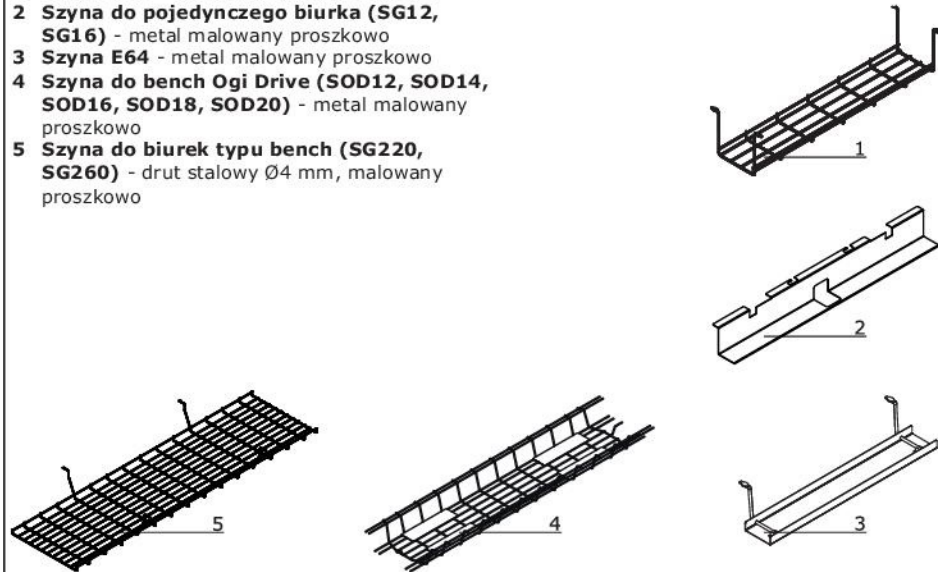

Błat przesuwny

- 1 Błat przesuwny - zakres przesuwu 141 mm
- 2 Blokada przesuwu blatu

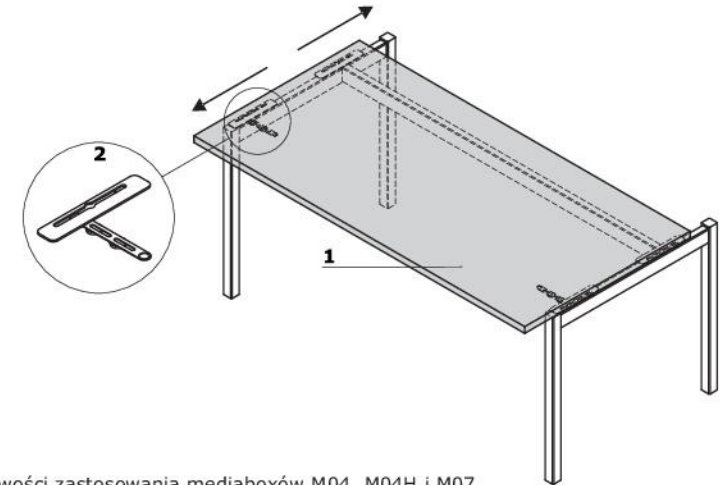

Uwaga – brak możliwości zastosowania mediaboxów M04, M04H i M07.

Listwa zasilająca - do łączenia w szereg

- 1 PWS1 - zestaw do 1 stanowiska - listwa zasilająca (3 x schuko, 2 RJ45) x 1 + przewód zasilający (wtyczka uniwersalna PL/FR/Schuko)
- 2 PWS2 - zestaw do 2 stanowisk - listwa zasilająca (3 x schuko, 2 RJ45) x 2 + komplet przewodów zasilających (wtyczka uniwersalna PL/FR/Schuko)
- 3 PWS3 - zestaw do 3 stanowisk - listwa zasilająca (3 x schuko, 2 RJ45) x 3 + komplet przewodów zasilających (wtyczka uniwersalna PL/FR/Schuko)

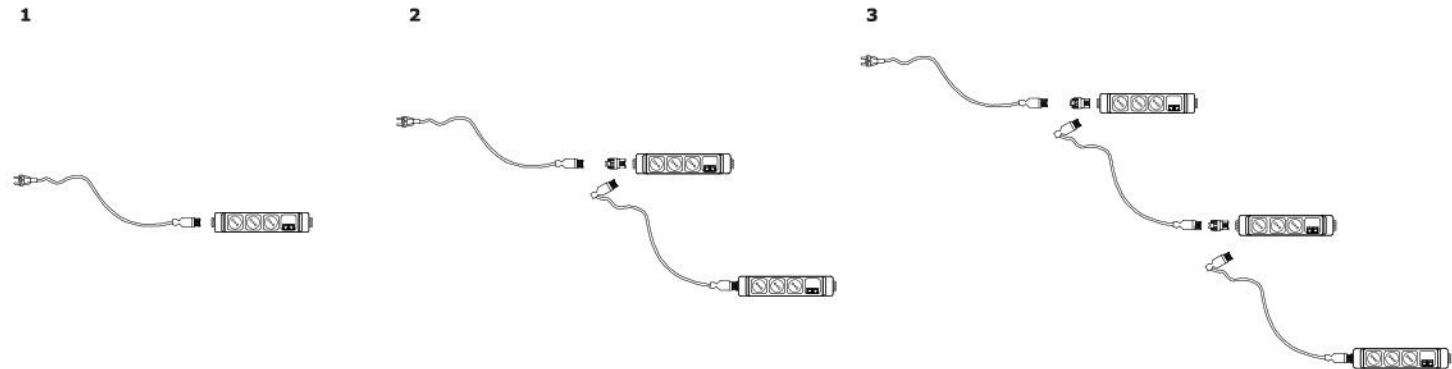

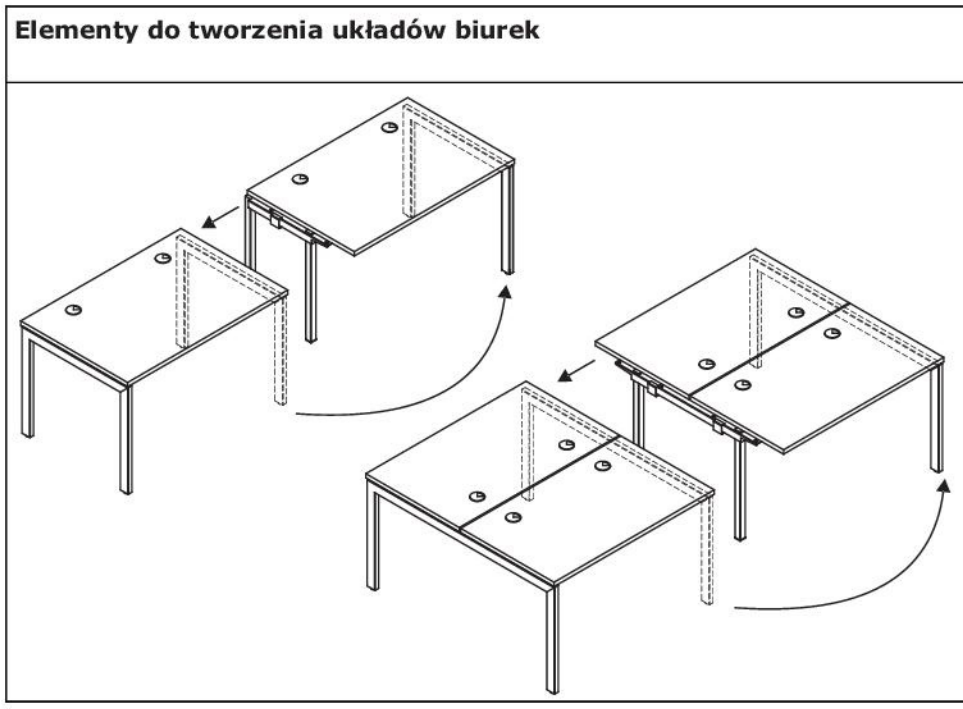







Biurka proste

Symbol	Wymiary			Waga Obj. Opak.	Uwagi
	Szer.	Gł.	Wys.		
BOY01	1000	600	740	27.4 kg 0.068 m3 4 szt.	Uwaga: brak możliwości zastosowania mediaboxów M04,M04H i M07 w biurkach z opcją blatu przesuwanego. Tworzenie układów, patrz: Ogi M, Ogi Q, Ogi U, Ogi Y - elementy do rozbudowy. UWAGA - dodatkowe kolory stelaża w opcji z dopłatą - wg tabeli kolorystycznej w cenniku
BOY12	1200	600	740	31 kg 0.076 m3 5 szt.	
BOY14	1400	600	740	33.75 kg 0.082 m3 5 szt.	
BOY16	1600	600	740	36.8 kg 0.087 m3 5 szt.	
BOY20	1000	700	740	28.85 kg 0.057 m3 3 szt.	
BOY22	1200	700	740	34.5 kg 0.067 m3 3 szt.	
BOY24	1400	700	740	35.6 kg 0.073 m3 3 szt.	
BOY26	1600	700	740	42.3 kg 0.079 m3 3 szt.	
BOY02	1200	800	740	36.8 kg 0.076 m3 3 szt.	
BOY03	1400	800	740	39.55 kg 0.083 m3 3 szt.	
BOY04	1600	800	740	43.85 kg 0.09 m3 3 szt.	
BOY05	1800	800	740	48.35 kg 0.096 m3 3 szt.	
BOY06	2000	800	740	51.4 kg 0.105 m3 5 szt.	

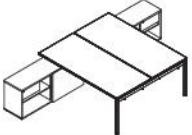

mediabox M04H	mediabox M04	op access	rzepusty kablowe	wycięcie kablowe	blat przesuwany	mediabox M07 + rzepust kablowy	

Biuorka kształtowe								
	Symbol		Wymiary			Waga Obj. Opak.	Uwagi	
			Szer.	Gł.	Wys.			
	BOY10		1600	1200	740	46.9 kg 0.115 m3 3 szt.	brak elementów do rozbudowy, należy zastosować odpowiednią nogę podpierającą; jeżeli w konfiguracji produktu wybrano mediabox lub top access, to jego kolor będzie dobrany do kolorystyki stelaża UWAGA - dodatkowe kolory stelaża w opcji z dopłatą - wg tabeli kolorystycznej w cenniku	
	BOY17		1800	1200	740	51.05 kg 0.124 m3 3 szt.		
	BOY11		1600	1200	740	48.85 kg 0.115 m3 3 szt.		
	BOY18		1800	1200	740	50.65 kg 0.124 m3 3 szt.		
	BOY15		1600	2410	740	88.85 kg 0.228 m3 5 szt.		UWAGA - dodatkowe kolory stelaża w opcji z dopłatą - wg tabeli kolorystycznej w cenniku
Biuorka z szafką managerską								
	BOYL20		1702 1600	1600	740	109.4 kg 0.246 m3 9 szt.		uniwersalne (lewe / prawe); Uwaga: brak możliwości zastosowania mediaboxów M04,M04H i M07 w biurkach z opcją blatu przesuwnege. UWAGA - dodatkowe kolory stelaża w opcji z dopłatą - wg tabeli kolorystycznej w cenniku
	BOYL21		1800	1800 1600	740	112.3 kg 0.245 m3 8 szt.		
	BOYL40		1702 1600	3210	740	212.5 kg 0.476 m3 15 szt.		
	BOYL41		1902 1800	3210	740	221.5 kg 0.49 m3 15 szt.		
Przystawki do biurerek								
	PLY01		600	800	740	18.1 kg 0.042 m3 5 szt.	UWAGA - dodatkowe kolory stelaża w opcji z dopłatą - wg tabeli kolorystycznej w cenniku	
	PLY02		600	1000	740	20.1 kg 0.047 m3 5 szt.	UWAGA - dodatkowe kolory stelaża w opcji z dopłatą - wg tabeli kolorystycznej w cenniku	
	PLY03		600	1200	740	22.6 kg 0.052 m3 5 szt.	UWAGA - dodatkowe kolory stelaża w opcji z dopłatą - wg tabeli kolorystycznej w cenniku	

ediabox M04H	ediabox M04	top access	grupa cenowa	przepyty kablowe	wycięcie kablowe	blat przesuwny	szafka managerska (A12M)	ediabox M07 + przepyty kablowy





Biuorka z manualną regulacją wysokości							
	Symbol	Wymiary			Waga Obj. Opak.	Uwagi	
		Szer.	Gł.	Wys.			
	BOY02R	1200	800	860 640	38.8 kg 0.076 m3 3 szt.	regulacja wysokości w zakresie 640 - 860mm, skokowo co 20mm; Uwaga: brak możliwości zastosowania mediaboxów M04, M04H i M07 w biurkach z opcją blatu przesuwanego. Tworzenie układów, patrz: Ogi M, Ogi Q, Ogi U, Ogi Y - elementy do rozbudowy. UWAGA - dodatkowe kolory stelaża w opcji z dopłatą - wg tabeli kolorystycznej w cenniku	
	BOY03R	1400	800	860 640	41.55 kg 0.083 m3 3 szt.		
	BOY04R	1600	800	860 640	45.85 kg 0.09 m3 3 szt.		
	BOY05R	1800	800	860 640	50.35 kg 0.096 m3 3 szt.		
	BOY06R	2000	800	860 640	51.3 kg 0.104 m3 5 szt.		

mediabox M04H	mediabox M04	pp access	przepusty kablowe	wycięcie kablowe	blat przesuwany	mediabox M07 + przepust kablowy	



Biuorka typu bench						
Symbol	Wymiary	Wymiary			Waga Obj. Opak.	Uwagi
		Szer.	Gł.	Wys.		
BOY50		1000	1210	740	43.5 kg 0.098 m3 5 szt.	Uwaga: brak możliwości zastosowania mediaboxów M04,M04H i M07 w biurkach z opcją blatu przesuwneego. Tworzenie układów, patrz: Ogi M, Ogi Q, Ogi U, Ogi Y - elementy do rozbudowy. UWAGA - dodatkowe kolory stelaża w opcji z dopłatą - wg tabeli kolorystycznej w cenniku
BOY52		1200	1210	740	47.3 kg 0.107 m3 5 szt.	
BOY54		1400	1210	740	60.8 kg 0.117 m3 5 szt.	
BOY56		1600	1210	740	59.7 kg 0.126 m3 5 szt.	
BOY40		1000	1410	740	51.5 kg 0.113 m3 5 szt.	
BOY42		1200	1410	740	62.8 kg 0.132 m3 5 szt.	
BOY44		1400	1410	740	65 kg 0.145 m3 5 szt.	
BOY46		1600	1410	740	78.4 kg 0.157 m3 5 szt.	
BOY32		1200	1610	740	66.7 kg 0.15 m3 5 szt.	
BOY33		1400	1610	740	72.2 kg 0.164 m3 5 szt.	
BOY34		1600	1610	740	80.8 kg 0.178 m3 5 szt.	
BOY35		1800	1610	740	89.8 kg 0.191 m3 5 szt.	



mediabox M04H	mediabox M04	op access	rzepusty kablowe	wycięcie kablowe	blat przesuwny	mediabox M07 + rzepust kablowy	

Elementy do tworzenia układów - biurka proste, głębokość 600 mm							
	Symbol		Wymiary			Waga Obj. Opak.	Uwagi
			Szer.	Gł.	Wys.		
	BOX10		1000	600	740	20.8 kg 0.06 m3 3 szt.	UWAGA – dodatkowe kolory stelaża w opcji z dopłatą - wg tabeli kolorystycznej w cenniku
	BOX12		1200	600	740	22.7 kg 0.064 m3 3 szt.	mocowanie wyłącznie do krawędzi 600 mm, profil 40 x 40 mm, wyłącznie do biurek Ogi M, Ogi Y; UWAGA – dodatkowe kolory stelaża w opcji z dopłatą - wg tabeli kolorystycznej w cenniku
	BOX14		1400	600	740	29.45 kg 0.069 m3 3 szt.	UWAGA – dodatkowe kolory stelaża w opcji z dopłatą - wg tabeli kolorystycznej w cenniku
	BOX16		1600	600	740	28.9 kg 0.074 m3 3 szt.	UWAGA – dodatkowe kolory stelaża w opcji z dopłatą - wg tabeli kolorystycznej w cenniku
Elementy do tworzenia układów - biurka proste, głębokość 700 mm							
	BOX30		1000	700	740	23.45 kg 0.059 m3 3 szt.	Uwaga: brak możliwości zastosowania mediaboxów M04,M04H i M07 w biurkach z opcją blatu przesuwanego. Tworzenie układów, patrz: Ogi M, Ogi Q, Ogi U, Ogi Y - elementy do rozbudowy. UWAGA – dodatkowe kolory stelaża w opcji z dopłatą - wg tabeli kolorystycznej w cenniku
	BOX32		1200	700	740	29.1 kg 0.069 m3 3 szt.	
	BOX34		1400	700	740	30.2 kg 0.075 m3 3 szt.	
	BOX36		1600	700	740	36.9 kg 0.081 m3 3 szt.	
Elementy do tworzenia układów - biurka proste, głębokość 800 mm							
	BOX40		500	800	740	11 kg 0.053 m3 2 szt.	mocowanie wyłącznie do krawędzi 800mm, profil 40x40, wyłącznie do biurek Ogi M, Ogi Q, Ogi U, Ogi Y i stołów konferencyjnych SY; Uwaga: brak możliwości zastosowania mediaboxów M04,M04H i M07 w biurkach z opcją blatu przesuwanego. UWAGA – dodatkowe kolory stelaża w opcji z dopłatą - wg tabeli kolorystycznej w cenniku
		BOX42		1200	800	740	
BOX43			1400	800	740	33.55 kg 0.087 m3 3 szt.	
BOX44			1600	800	740	37.85 kg 0.094 m3 3 szt.	
BOX45			1800	800	740	42.35 kg 0.101 m3 3 szt.	





mediabox M04H	mediabox M04	op access	rzepusty kablówce	Wycięcie kablówce	blat przesuwany	mediabox M07 + rzepust kablówce	

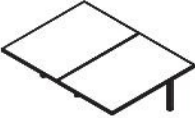



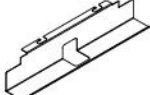

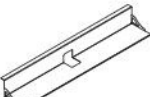

Elementy do tworzenia układów - bench, głębokość 1210 mm							
	Symbol		Wymiary			Waga Obj. Opak.	Uwagi
			Szer.	Gł.	Wys.		
	BOX20		1000	1210	740	36.8 kg 0.1 m3 5 szt.	mocowanie wyłącznie do krawędzi 1210mm, profil 40x40, wyłącznie do biurk Ogi M, Ogi Q, Ogi U, Ogi Y i stołów konferencyjnych SY; Uwaga: brak możliwości zastosowania mediaboxów M04,M04H i M07 w biurkach z opcją blatu przesuwne. UWAGA - dodatkowe kolory stelaża w opcji z dopłatą - wg tabeli kolorystycznej w cenniku
	BOX22		1200	1210	740	40.6 kg 0.109 m3 5 szt.	
	BOX24		1400	1210	740	54.1 kg 0.119 m3 5 szt.	
	BOX26		1600	1210	740	53 kg 0.128 m3 5 szt.	
Elementy do tworzenia układów - bench, głębokość 1410 mm							
	BOX50		1000	1410	740	23.3 kg 0.11 m3 2 szt.	mocowanie wyłącznie do krawędzi 1410mm, profil 40x40, wyłącznie do biurk Ogi M, Ogi Q, Ogi U, Ogi Y i stołów konferencyjnych SY; Uwaga: brak możliwości zastosowania mediaboxów M04,M04H i M07 w biurkach z opcją blatu przesuwne. UWAGA - dodatkowe kolory stelaża w opcji z dopłatą - wg tabeli kolorystycznej w cenniku
		BOX51		1000	1410	740	
BOX52			1200	1410	740	55 kg 0.138 m3 5 szt.	
BOX54			1400	1410	740	57.2 kg 0.151 m3 5 szt.	
BOX56			1600	1410	740	70.6 kg 0.163 m3 5 szt.	









ediabox M04H	ediabox M04	op access	przepusty kablowe	wycięcie kablowe	blat przesuwny	ediabox M07 + przepust kablowy

Elementy do tworzenia układów - bench, głębokość 1610 mm							
	Symbol		Wymiary			Waga Obj. Opak.	Uwagi
			Szer.	Gł.	Wys.		
	BOX60		1000	1610	740	28.75 kg 0.134 m ³ 2 szt.	
	BOX62		1200	1610	740	58.35 kg 0.16 m ³ 5 szt.	mocowanie wyłącznie do krawędzi 1610mm, profil 40x40, wyłącznie do biurek Ogi M, Ogi Q, Ogi U, Ogi Y i stołów konferencyjnych SY; Uwaga: brak możliwości zastosowania mediaboxów M04, M04H i M07 w biurkach z opcją blatu przesuwnego. UWAGA - dodatkowe kolory stelaża w opcji z dopłatą - wg tabeli kolorystycznej w cenniku
	BOX64		1400	1610	740	63.85 kg 0.174 m ³ 5 szt.	
	BOX66		1600	1610	740	72.45 kg 0.188 m ³ 5 szt.	
	BOX68		1800	1610	740	81.45 kg 0.201 m ³ 5 szt.	

ediabox M04H	ediabox M04	op access	rzepusty kablowe	wycięcie kablowe	blat przesuwny	ediabox M07 + rzepust kablowy	

Akcesoria							
	Symbol		Wymiary			Waga Obj. Opak.	Uwagi
			Szer.	Gł.	Wys.		
	SOD12		1054	290	77	2 kg 0.024 m3 1 szt.	pasuje do biurek BOD512, BOD572, BOD612, BOD672, BOC30
	SOD14		1254	290	77	2.5 kg 0.028 m3 1 szt.	pasuje do biurek BOD514, BOD574, BOD614, BOD674, BOC40
	SOD16		1454	290	77	3 kg 0.032 m3 1 szt.	pasuje do biurek BOD516, BOD576, BOD616, BOD676, BOC50
	SOD18		1654	290	77	3.5 kg 0.037 m3 1 szt.	pasuje do biurek BOD518, BOD578, BOD618, BOD678, BOC60
	SOD20		1854	290	77	4 kg 0.041 m3 1 szt.	pasuje do biurek BOD520, BOD570, BOD620, BOD670
	SG12		660	107	120	2 kg 0.018 m3 1 szt.	do biurek pojedynczych o szerokości 1200 mm i 1400 mm
	SG16		1060	107	120	3 kg 0.025 m3 1 szt.	do biurek pojedynczych o szerokości 1600 mm, 1800 mm i 2000 mm
	SG220		1050	396	130	2 kg 0.081 m3 1 szt.	do stołów konferencyjnych Ogi Y, Ogi W oraz do benchy o szerokości 1200 i 1400 mm, benchy Ogi A - z wyjątkiem Ogi Drive
	SG260		1450	396	130	2 kg 0.111 m3 1 szt.	do benchy o szerokości 1600 i 1800 mm, z wyjątkiem Ogi Drive i Ogi A
	PK80		80	80	23	0.1 kg 0 m3 1 szt.	przelot kablowy Ø 80 mm, 02 - szary, 08 - czarny, 67 - biały
	M07		80	80	80	1 kg 0.001 m3 1 szt.	mediabox, kolor: czarny, biały, montowany zamiast istniejącego przepustu kablowego Ø80mm (PK80); 1 gniazdo zasilające 230V + 1 x USB charger + 1 x RJ45; przewód zasilający 1,5 m
	SG12S		660	107	120	2 kg 0.005 m3 1 szt.	do biurek pojedynczych o szerokości 1200 mm i 1400 mm
	SG16S		1160	107	120	4 kg 0.009 m3 1 szt.	do biurek pojedynczych o szerokości 1600 mm, 1800 mm i 2000 mm

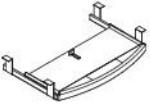
Akcesoria							
Symbol	Wymiary	Wymiary			Waga Obj. Opak.	Uwagi	
		Szer.	Gł.	Wys.			
	M04	275	120	140	1.6 kg 0.008 m3 1 szt.	4x230V, 2xRJ45, 1xUSB; przewód zasilający 2 m	
	M04H	275	120	140	2 kg 0.013 m3 2 szt.	4x230V, 2xRJ45, 1xUSB, 1xHDMI; przewód zasilający 2 m	
	M05	275	120	25	0.3 kg 0.002 m3 1 szt.	top access	
	E64	460	89	120	0.5 kg 0.001 m3 1 szt.	kanał kablowy	
	S69	580	162	123	1 kg 0.015 m3 1 szt.	szyna na kable	
	S94	140	140	750	0.95 kg 0.004 m3 1 szt.	przewodzenie kabli (sprężyna), 09 - aluminium, sugerowane do biurek z regulacją wysokości	
	S95	470	42	34	0.35 kg 0.001 m3 1 szt.	pionowy organizer kablowy, pasuje do biurek Ogi Y, Ogi M oraz do nogi środkowej Ogi A o profilu 40mm	
	S93	470	62	34	1 kg 0.002 m3 1 szt.	pionowy organizer kablowy, pasuje do biurek Ogi Drive, Ogi A, Ogi Q i Ogi U o profilu 60 mm	
	S81	140	70	750	1.1 kg 0.008 m3 1 szt.	przewodzenie kabli (kręgosłup); kolor 09 - aluminium, do biurek bez regulacji wysokości	
	S96	1370	28	2	0.3 kg 0.003 m3 1 szt.	tkaninowy organizer kablowy, pasuje do biurek Ogi, Ogi Drive	



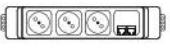





Akcesoria							
	Symbol		Wymiary			Waga Obj. Opak.	Uwagi
			Szer.	Gł.	Wys.		
	S82		1000	70	35	1 kg 0.005 m3 1 szt.	grzebień do mocowania kabli pod blatem, 09 - aluminium
	AK3		0	0	0	15.7 kg 0 m3 1 szt.	rzepy do mocowania kabli, 02-szary, 6 szt. (3 z wkrętami, 3 bez wkrętów);
	AK5		0	0	0	0.2 kg 0 m3 1 szt.	zaczep do prowadzenia kabla, 08 - czarny, 5 szt.
	S83		212	460	605	2.596 kg 0.027 m3 1 szt.	zawieszak do komputera
	S89		116	460	549	3.5 kg 0.005 m3 1 szt.	pasuje do biurka Ogi Drive, Ogi W, Ogi M, Ogi Q, Ogi U oraz Ogi Y, z wyjątkiem Ogi A, Ogi N, Ogi V
	S73		220	470	148	2.9 kg 0.002 m3 1 szt.	wózek do komputera
	C01		610	400	85	1.25 kg 0.01 m3 1 szt.	półka pod klawiaturę do biurka o głębokości 800 mm, z wyjątkiem biurka Drive, 02 - szary
	S11		45	50	57	0.2 kg 0 m3 1 szt.	wieszak na torebkę

Akcesoria							
	Symbol		Wymiary			Waga Obj. Opak.	Uwagi
			Szer.	Gł.	Wys.		
	PWS1		300	60	45	1.1 kg 0.005 m3 1 szt.	
	PWS2		300	60	45	1.6 kg 0.005 m3 1 szt.	
	PWS3		300	60	45	2.1 kg 0.005 m3 1 szt.	

Płyta

 08 - czarny	 26 - aluminium satinato	 31 - dąb kanadyjski	 39 - brzoza polarna	 64 - kakao	 67 - biały pastel	 106 - orzech nizinny	 154 - antracyt
 167 - dąb szary	 168 - dąb naturalny	 169 - dąb miodowy	 170 - akacja	 171 - orzech ciemny			

Metal

 M009 - aluminium półmat RAL 9006	 M015 - biały półmat RAL 9010	 M115 - czarny półmat RAL 9005	 M154 - antracyt półmat RAL 7043	 M026 - oliwkowy półmat RAL 6013	 M027 - niebieski półmat RAL5003	 M028 - ceglasty półmat RAL 0404040	 M029 - żółty półmat RAL 0807060
 M030 - beżowy półmat RAL 0608005							

Tworzywo/poliuretan/polipropylen

 Biały pastel	 Czarny	 Szary	 Beżowy
---	---	--	--