

.mdd

Pracowniczy
v13.2022

Zestawienie kolorystyczne - Ogi

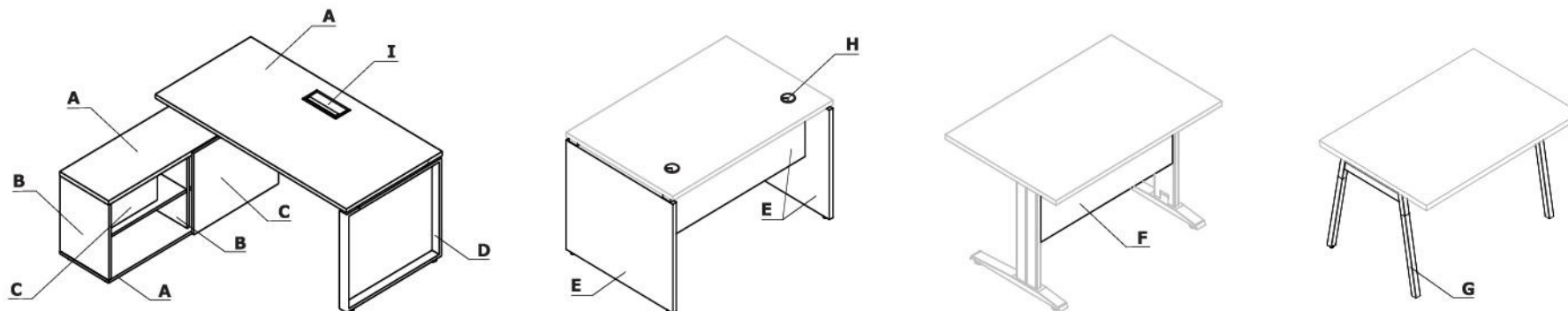

Materiał	Kolor	Biaurka								Akcesoria					
		A - Blat, wieniec górny i dolny	B - Korpus	C - Front	D - Stelaż	E - Podstawa Ogi V	F - Osłona płytowa Ogi N	G - Podstawa Ogi W	H - Przepusty kablowe	I - Mediabox	SOD12-SOD20, SG12, SG16, SG220, SG260	E64, S69	S94, S95, S81, S82	S83, S89, S93	S11
Płyta	26 - aluminium satynato	✓*	✓	✓		✓									
	31 - dąb kanadyjski	✓	II grupa	✓											
	39 - brzoza polarna	✓	II grupa	✓											
	64 - kakao	✓	II grupa	✓											
	67 - biały pastel	✓*	✓	✓		✓									
	106 - orzech nizinny	✓	II grupa	✓											
	154 - antracyt	✓*	✓	✓		✓									
	08 - czarny	✓*	✓	✓		✓									
	167 - dąb szary	✓	II grupa	✓											
	168 - dąb naturalny	✓	II grupa	✓											
	169 - dąb miodowy	✓	II grupa	✓											
	170 - akacja	✓	II grupa	✓											
	171 - orzech ciemny	✓	II grupa	✓											

* UWAGA - Ogi W - OPCJA Z DOPLATĄ - obrzeże blatu, kolor: jesion naturalny

Materiał	Kolor	Biuurka									Akcesoria				
		A - Biał, wieniec górny i dolny	B - Korpus	C - Front	D - Stelaż	E - Podstawa Ogi V	F - Osłona płytowa Ogi N	G - Podstawa Ogi W	H - Przepusty kablowe	I - Media box	SOD12-SOD20, SG12, SG16, SG220, SG260	E64, S69	S94, S95, S81, S82	S83, S89, S93	S11
Tworzywo	02 - szary								✓						
	08 - czarny								✓						
	24 - beżowy								✓						
	67 - biały pastel								✓						
	Jesion naturalny							✓**							
Metal	M009 - aluminium półmat RAL 9006				✓		26 - aluminium satinato			✓	✓	✓	✓	✓	✓
	M015 - biały półmat RAL 9010				✓		67 - biały pastel			✓	✓	✓	✓	✓	✓
	M154 - antracyt półmat RAL 7043				✓		154 - antracyt			✓					
	M115 - czarny półmat RAL 9005				✓		08 - czarny			✓	✓	✓	✓	✓	✓
	M026 - oliwkowy półmat RAL 6013				✓*										
	M027 - niebieski półmat RAL5003				✓*										
	M028 - ceglasty półmat RAL 0404040				✓*										
	M029 - żółty półmat RAL 0807060				✓*										
	M030 - beżowy półmat RAL 0608005				✓*										

Błaty biurek Ogi

1 Blat - płyta melaminowana 28 mm,
obrzeża ABS

OPCJE Z DOPLATĄ:

- 2 Przepust kablowy** - 2 szt., Ø 80 mm
3 Mediabox M04H - 2xRJ45 (class E, cat. 6); + 1 x USB + 1 x HDMI + 4 x 230V
4 Mediabox M04 - 2xRJ45 (class E, cat. 6); + 1 x USB + 4 x 230V
5 Mediabox M07 - 1 x 230V + 1 x USB charger + 1 x RJ45, kolor: czarny, biały, montowany zamiast istniejącego przepustu kablowego Ø80 mm (PK80)
6 Top access M05
7 Wycięcie kablowe - szerokość otworu jest proporcjonalna do szerokości blatu
8 Mediabox M07 + przepust kablowy
9 Wycięcie kablowe + przepust kablowy - biurka proste biurka typu bench

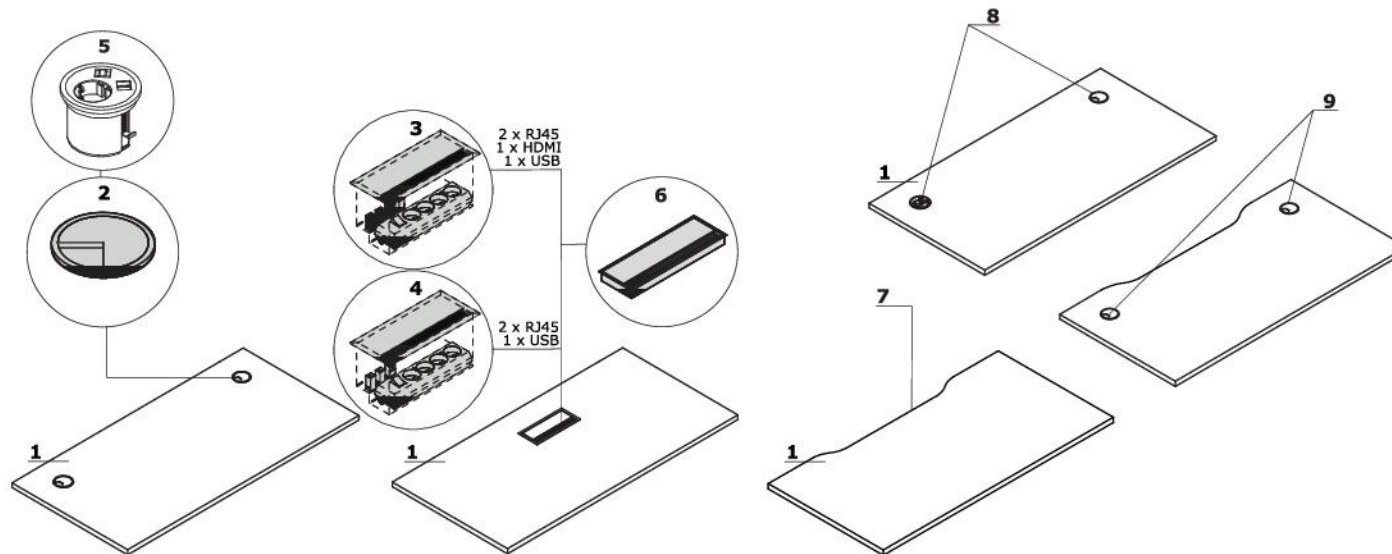

Wymiary blatów kształtowych (mm)

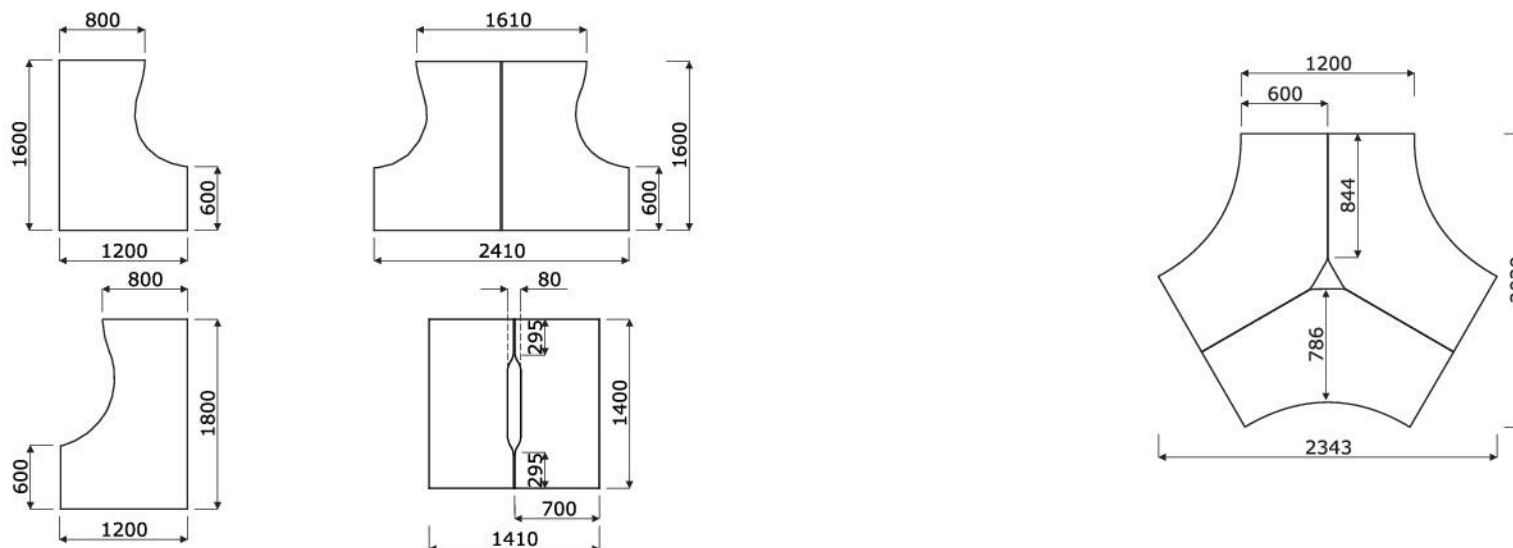

Stelaż

- **Ogi W** - noga drewniana, kolor: jesion naturalny, pokryta bezbarwnym lakierem, profil 40 × 40 mm z elementem metalowym malowanym proszkowo, między blatem, a stelażem dystans 10 mm

**Ogi W**

Biurko z szafką managerską

A14M:

- 1 **Blat** - płyta melaminowana 28 mm, obrzeża ABS
- 2 **Wieniec górny** - płyta melaminowana 28 mm, obrzeża ABS
- 3 **Półka** - płyta melaminowana 18 mm, zabezpieczenie przed przypadkowym wysunięciem, obrzeża ABS
- 4 **Szuflada** - płyta melaminowana 18 mm, obrzeża ABS, zamek patentowy - możliwość zmiany usytuowania
- 5 **Wieniec dolny** - płyta melaminowana 18 mm, obrzeża ABS
- 6 **Front** - płyta melaminowana 18 mm, obrzeża ABS

A12M - OPCJA Z DOPŁATĄ:

- 7 **Wieniec górny** - płyta melaminowana 28 mm, obrzeża ABS
- 8 **Przepusty kablowe** - Ø80 mm
- 9 **Wieniec dolny** - płyta melaminowana 18 mm, obrzeża ABS
- 10 **Front** - płyta melaminowana 18 mm, obrzeża ABS
- 11 **Zamek centralny** - łamany klucz
- 12 **Zamek patentowy**
- 13 **Szuflady metalowe** - prowadnice rolkowe, nośność 25 kg, wysunięcie 80%, blokada wysuwu drugiej szuflady
- 14 **Szuflada filowa** - z dnem, prowadnice kulkowe, max obciążenie 45kg, wysunięcie 100%
- 15 **Szuflada z dnem** - prowadnice kulkowe, max obciążenie 40 kg, wysunięcie 100%, mechanizm "push to open" (mieści komputer);
- 16 **Stopki** - regulacja poziomu od wewnątrz w zakresie 5 mm

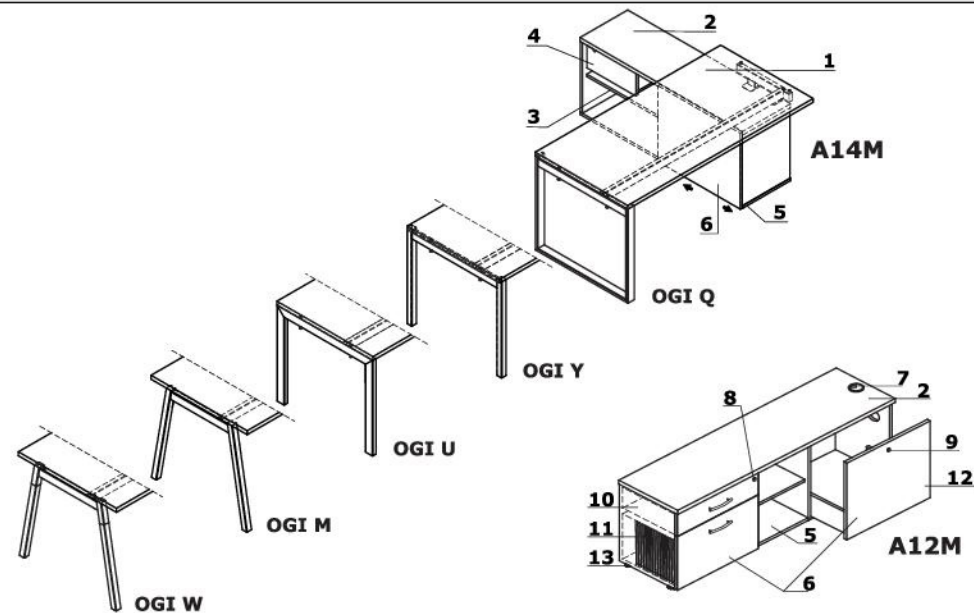

Przykładowe konfiguracje - biurko z szafką managerską - A14M (mm)

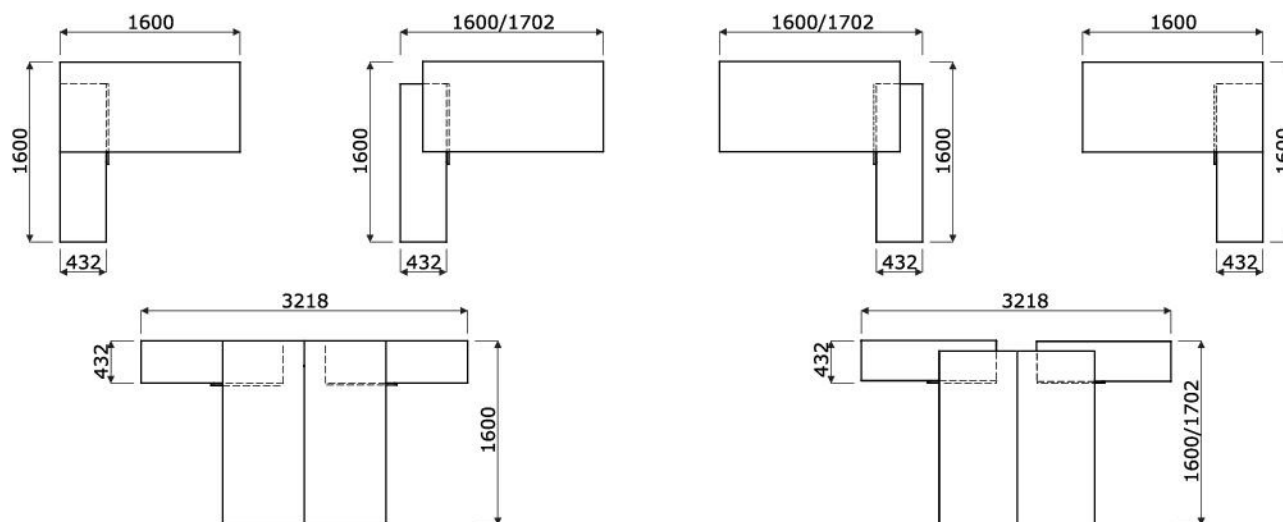

Przykładowe konfiguracje - biurko z szafką managerską - A12M (mm)

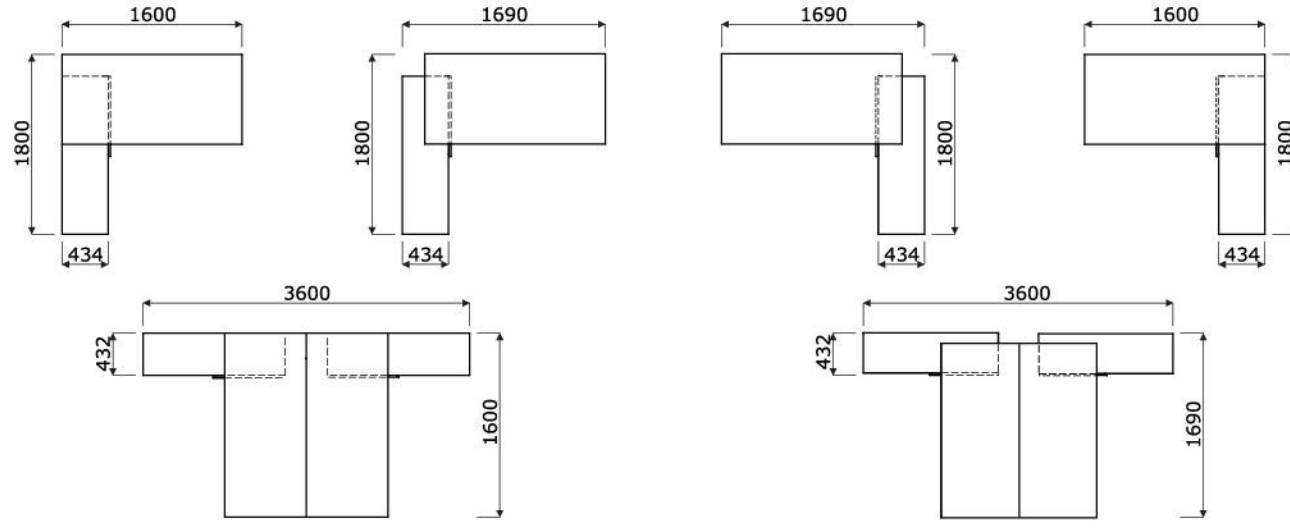

Akcesoria

- 1 Szyna S69 - metal malowany proszkowo
- 2 Szyna do pojedynczego biurka (SG12, SG16) - metal malowany proszkowo
- 3 Szyna E64 - metal malowany proszkowo
- 4 Szyna do bench Ogi Drive (SOD12, SOD14, SOD16, SOD18, SOD20) - metal malowany proszkowo
- 5 Szyna do biurka typu bench (SG220, SG260) - drut stalowy Ø4 mm, malowany proszkowo

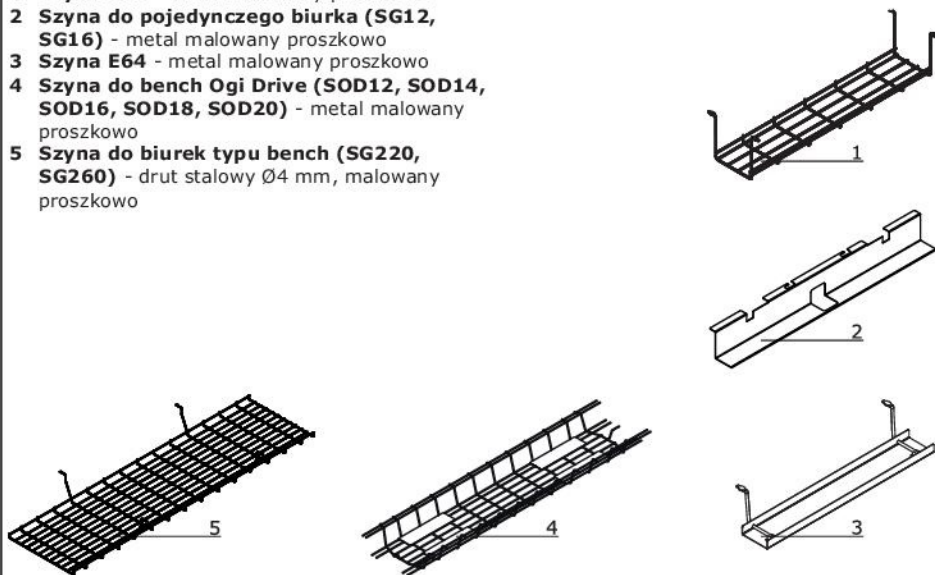

Błat przesuwny

- 1 Błat przesuwny - zakres przesuwu 141 mm
- 2 Blokada przesuwu blatu

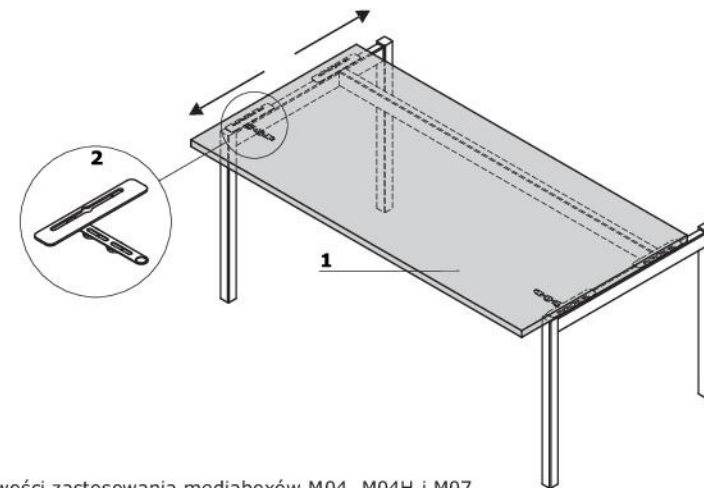

Uwaga – brak możliwości zastosowania mediaboxów M04, M04H i M07.

Listwa zasilająca - do łączenia w szereg

- 1 PWS1 - zestaw do 1 stanowiska - listwa zasilająca (3 x schuko, 2 RJ45) x 1 + przewód zasilający (wtyczka uniwersalna PL/FR/Schuko)
- 2 PWS2 - zestaw do 2 stanowisk - listwa zasilająca (3 x schuko, 2 RJ45) x 2 + komplet przewodów zasilających (wtyczka uniwersalna PL/FR/Schuko)
- 3 PWS3 - zestaw do 3 stanowisk - listwa zasilająca (3 x schuko, 2 RJ45) x 3 + komplet przewodów zasilających (wtyczka uniwersalna PL/FR/Schuko)

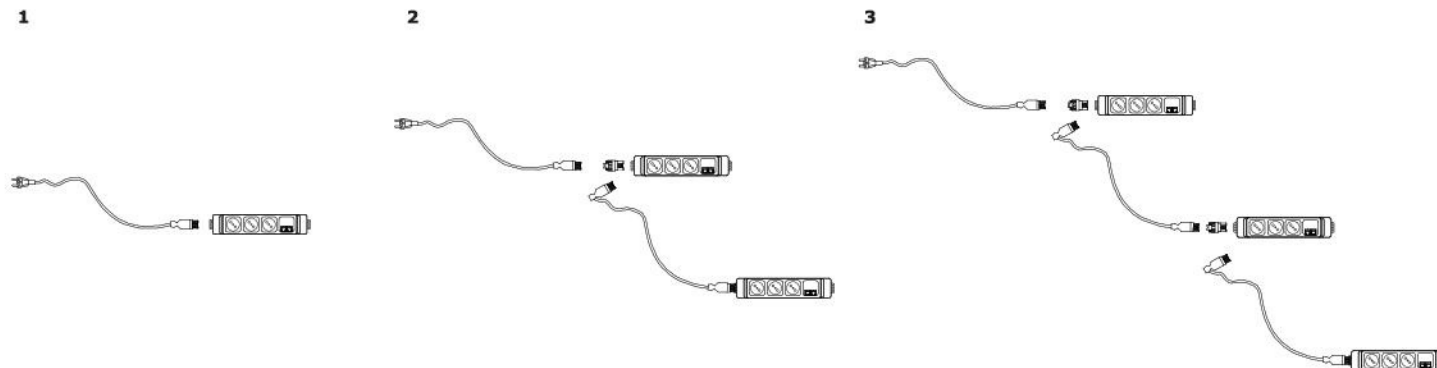

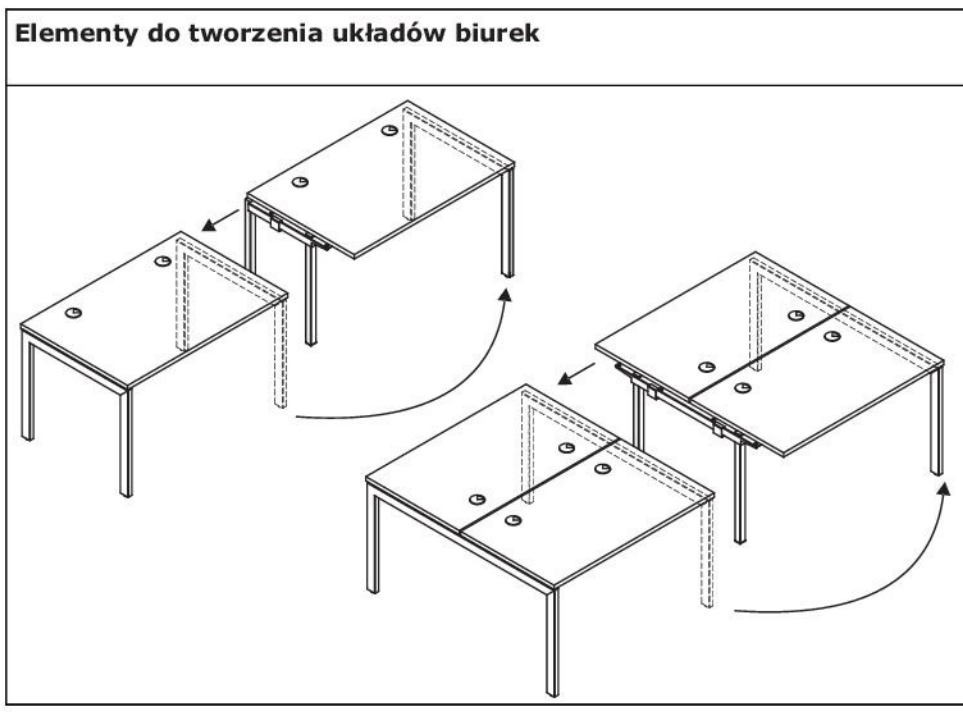

Biurka proste





Symbol	Wymiary			Waga Obj. Opak.	Uwagi
	Szer.	Gł.	Wys.		
BOW10	1000	600	740	23.4 kg 0.064 m ³ 3 szt.	UWAGA - dodatkowe kolory stelaża w opcji z dopłatą - wg tabeli kolorystycznej w cenniku
BOW12	1200	600	740	25.3 kg 0.069 m ³ 3 szt.	
BOW14	1400	600	740	48 kg 0.105 m ³ 4 szt.	
BOW16	1600	600	740	31.5 kg 0.079 m ³ 3 szt.	
BOW19	1000	700	740	26.05 kg 0.074 m ³ 3 szt.	
BOW22	1200	700	740	31.7 kg 0.084 m ³ 3 szt.	
BOW24	1400	700	740	57.8 kg 0.131 m ³ 4 szt.	
BOW26	1600	700	740	39.5 kg 0.096 m ³ 3 szt.	
BOW02	1200	800	740	34 kg 0.095 m ³ 3 szt.	
BOW03	1400	800	740	36.75 kg 0.102 m ³ 3 szt.	
BOW04	1600	800	740	41.05 kg 0.109 m ³ 3 szt.	
BOW05	1800	800	740	45.55 kg 0.116 m ³ 3 szt.	
BOW06	2000	800	740	48.6 kg 0.124 m ³ 5 szt.	
BOW07	2000	1000	740	90.85 kg 0.239 m ³ 6 szt.	

mediabox M04H	mediabox M04	op access	rzepusty kablowe	brzoże naturalne	wycięcie kablowe	blat przesuwany	mediabox M07 + rzepust kablowy



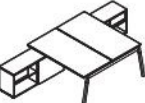
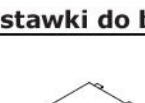

Biurka typu bench						
Symbol	Wymiary	Wymiary			Waga Obj. Opak.	Uwagi
		Szer.	Gł.	Wys.		
BOW50		1000	1210	740	41.8 kg 0.128 m3 5 szt.	Uwaga: brak możliwości zastosowania mediaboxów M04, M04H i M07 w biurkach z opcją blatu przesuwnego. UWAGA - dodatkowe kolory stelaża w opcji z dopłatą - wg tabeli kolorystycznej w cenniku
BOW52		1200	1210	740	45.6 kg 0.138 m3 5 szt.	
BOW54		1400	1210	740	59.1 kg 0.148 m3 5 szt.	
BOW56		1600	1210	740	58 kg 0.157 m3 5 szt.	
BOW48		1000	1410	740	48.1 kg 0.148 m3 5 szt.	
BOW42		1200	1410	740	59.4 kg 0.168 m3 5 szt.	
BOW44		1400	1410	740	61.6 kg 0.18 m3 5 szt.	
BOW46		1600	1410	740	75 kg 0.193 m3 5 szt.	
BOW32		1200	1610	740	63 kg 0.191 m3 5 szt.	
BOW33		1400	1610	740	68.5 kg 0.205 m3 5 szt.	
BOW34		1600	1610	740	77.1 kg 0.219 m3 5 szt.	
BOW35		1800	1610	740	86.1 kg 0.232 m3 5 szt.	







mediabox M04H	mediabox M04	top access	przepusty kablowe	brzoże naturalne	wycięcie kablowe	blat przesuwany	mediabox M07 + przepust kablowy	

Biuorka z szafk4 managersk4							
Symbol	Wymiary	Waga Obj. Opak.	Uwagi	Szer.	Gł.	Wys.	
					BOW20	1702 1600	1600
	BOW21	1902 1800	1600	740	110.2 kg 0.238 m3 8 szt.		
	BOW40	1702 1600	3210	740	209.4 kg 0.509 m3 15 szt.	Uwaga: brak możliwości zastosowania mediaboxów M04,M04H i M07 w biurkach z opcją blatu przesuwnego. UWAGA – dodatkowe kolory stelaża w opcji z dopłat4 - wg tabeli kolorystycznej w cenniku	
	BOW41	1902 1800	3210	740	218.4 kg 0.522 m3 15 szt.		
Przystawki do biurka							
	PLW01	600	800	740	16.1 kg 0.043 m3 5 szt.	UWAGA – dodatkowe kolory stelaża w opcji z dopłat4 - wg tabeli kolorystycznej w cenniku	
	PLW02	600	1000	740	18.1 kg 0.048 m3 5 szt.		
	PLW03	600	1200	740	20.6 kg 0.053 m3 5 szt.		



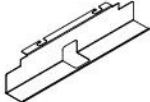



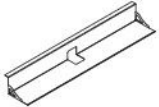

mediabox M04H	mediabox M04	op access	grupa cenowa	rzepusty kablowne	brzoże naturalne	wycięcie kablowne	blat przesuwny	szafka managerska (A12M)	mediabox M07 + rzepust kablowny



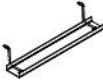



Elementy do tworzenia układów - biurka proste, noga drewniana, głębokość 700 mm							
	Symbol	Wymiary			Waga Obj. Opak.	Uwagi	
		Szer.	Gł.	Wys.			
	BOW222L	1200	700	740	28.45 kg 0.074 m3 3 szt.	mocowanie wyłącznie do krawędzi 700mm, profil 40x40; Uwaga: brak możliwości zastosowania mediaboxów M04, M04H i M07 w biurkach z opcją blatu przesuwneho. UWAGA – dodatkowe kolory stelaża w opcji z dopłatą - wg tabeli kolorystycznej w cenniku	
	BOW242L	1400	700	740	29.55 kg 0.08 m3 3 szt.		
	BOW262L	1600	700	740	36.25 kg 0.086 m3 3 szt.		
Elementy do tworzenia układów - biurka proste, noga drewniana, głębokość 800 mm							
	BOW022L	1200	800	740	30.04 kg 0.085 m3 3 szt.	mocowanie wyłącznie do krawędzi 800mm, profil 40x40; Uwaga: brak możliwości zastosowania mediaboxów M04, M04H i M07 w biurkach z opcją blatu przesuwneho. UWAGA – dodatkowe kolory stelaża w opcji z dopłatą - wg tabeli kolorystycznej w cenniku	
	BOW032L	1400	800	740	32.79 kg 0.093 m3 3 szt.		
	BOW042L	1600	800	740	37.09 kg 0.1 m3 3 szt.		
	BOW052L	1800	800	740	41.59 kg 0.106 m3 3 szt.		
Elementy do tworzenia układów - bench, noga drewniana, głębokość 1410 mm							
	BOW422L	1200	1410	740	53.78 kg 0.147 m3 5 szt.	mocowanie wyłącznie do krawędzi 1410mm, profil 40x40; Uwaga: brak możliwości zastosowania mediaboxów M04, M04H i M07 w biurkach z opcją blatu przesuwneho. ełaża UWAGA – dodatkowe kolory stelaża w opcji z dopłatą - wg tabeli kolorystycznej w cenniku	
	BOW442L	1400	1410	740	55.98 kg 0.16 m3 5 szt.		
	BOW462L	1600	1410	740	69.38 kg 0.172 m3 5 szt.		
Elementy do tworzenia układów - bench, noga drewniana, głębokość 1610 mm							
	BOW322L	1200	1610	740	56.96 kg 0.17 m3 5 szt.	mocowanie wyłącznie do krawędzi 1610mm, profil 40x40; Uwaga: brak możliwości zastosowania mediaboxów M04, M04H i M07 w biurkach z opcją blatu przesuwneho. UWAGA – dodatkowe kolory stelaża w opcji z dopłatą - wg tabeli kolorystycznej w cenniku	
	BOW332L	1400	1610	740	62.46 kg 0.185 m3 5 szt.		
	BOW342L	1600	1610	740	71.06 kg 0.199 m3 5 szt.		
	BOW352L	1800	1610	740	80.06 kg 0.212 m3 5 szt.		

mediabox M04H	mediabox M04	op access	rzepusty kablowe	brzoże naturalne	wycięcie kablowe	blat przesuwny	mediabox M07 + rzepust kablowy	

Akcesoria							
	Symbol	Wymiary	Wymiary			Waga Obj. Opak.	Uwagi
			Szer.	Gł.	Wys.		
	SOD12		1054	290	77	2 kg 0.024 m3 1 szt.	pasuje do biurek BOD512, BOD572, BOD612, BOD672, BOC30
	SOD14		1254	290	77	2.5 kg 0.028 m3 1 szt.	pasuje do biurek BOD514, BOD574, BOD614, BOD674, BOC40
	SOD16		1454	290	77	3 kg 0.032 m3 1 szt.	pasuje do biurek BOD516, BOD576, BOD616, BOD676, BOC50
	SOD18		1654	290	77	3.5 kg 0.037 m3 1 szt.	pasuje do biurek BOD518, BOD578, BOD618, BOD678, BOC60
	SOD20		1854	290	77	4 kg 0.041 m3 1 szt.	pasuje do biurek BOD520, BOD570, BOD620, BOD670
		SG12		660	107	120	2 kg 0.018 m3 1 szt.
SG16			1060	107	120	3 kg 0.025 m3 1 szt.	do biurek pojedynczych o szerokości 1600 mm, 1800 mm i 2000 mm
	SG220		1050	396	130	2 kg 0.081 m3 1 szt.	do stołów konferencyjnych Ogi Y, Ogi W oraz do benchy o szerokości 1200 i 1400 mm, benchy Ogi A - z wyjątkiem Ogi Drive
	SG260		1450	396	130	2 kg 0.111 m3 1 szt.	do benchy o szerokości 1600 i 1800 mm, z wyjątkiem Ogi Drive i Ogi A
	PK80		80	80	23	0.1 kg 0 m3 1 szt.	przelot kablowy Ø 80 mm, 02 - szary, 08 - czarny, 67 - biały
	M07		80	80	80	1 kg 0.001 m3 1 szt.	mediabox, kolor: czarny, biały, montowany zamiast istniejącego przepustu kablowego Ø80mm (PK80); 1 gniazdo zasilające 230V + 1 x USB charger + 1 x RJ45; przewód zasilający 1,5 m
	SG12S		660	107	120	2 kg 0.005 m3 1 szt.	do biurek pojedynczych o szerokości 1200 mm i 1400 mm
	SG16S		1160	107	120	4 kg 0.009 m3 1 szt.	do biurek pojedynczych o szerokości 1600 mm, 1800 mm i 2000 mm

--	--	--	--	--	--	--	--	--	--	--	--	--	--	--	--	--	--	--	--

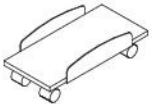
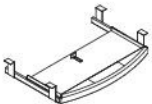
Akcesoria							
	Symbol		Wymiary			Waga Obj. Opak.	Uwagi
			Szer.	Gł.	Wys.		
	M04		275	120	140	1.6 kg 0.008 m3 1 szt.	4x230V, 2xRJ45, 1xUSB; przewód zasilający 2 m
	M04H		275	120	140	2 kg 0.013 m3 2 szt.	4x230V, 2xRJ45, 1xUSB, 1xHDMI; przewód zasilający 2 m
	M05		275	120	25	0.3 kg 0.002 m3 1 szt.	top access
	E64		460	89	120	0.5 kg 0.001 m3 1 szt.	kanał kablowy
	S69		580	162	123	1 kg 0.015 m3 1 szt.	szyna na kable
	S94		140	140	750	0.95 kg 0.004 m3 1 szt.	przewodzenie kabli (sprężyna), 09 - aluminium, sugerowane do biurek z regulacją wysokości
	S95		470	42	34	0.35 kg 0.001 m3 1 szt.	pionowy organizer kablowy, pasuje do biurek Ogi Y, Ogi M oraz do nogi środkowej Ogi A o profilu 40mm
	S93		470	62	34	1 kg 0.002 m3 1 szt.	pionowy organizer kablowy, pasuje do biurek Ogi Drive, Ogi A, Ogi Q i Ogi U o profilu 60 mm
	S81		140	70	750	1.1 kg 0.008 m3 1 szt.	przewodzenie kabli (kręgosłup); kolor 09 - aluminium, do biurek bez regulacji wysokości
	S96		1370	28	2	0.3 kg 0.003 m3 1 szt.	tkaninowy organizer kablowy, pasuje do biurek Ogi, Ogi Drive

Akcesoria							
	Symbol		Wymiary			Waga Obj. Opak.	Uwagi
			Szer.	Gł.	Wys.		
	S82		1000	70	35	1 kg 0.005 m3 1 szt.	grzebień do mocowania kabli pod blatem, 09 - aluminium
	AK3		0	0	0	15.7 kg 0 m3 1 szt.	rzepy do mocowania kabli, 02-szary, 6 szt. (3 z wkrętami, 3 bez wkrętów);
	AK5		0	0	0	0.2 kg 0 m3 1 szt.	zaczep do prowadzenia kabla, 08 - czarny, 5 szt.
	S83		212	460	605	2.596 kg 0.027 m3 1 szt.	zawieszak do komputera
	S89		116	460	549	3.5 kg 0.005 m3 1 szt.	pasuje do biurka Ogi Drive, Ogi W, Ogi M, Ogi Q, Ogi U oraz Ogi Y, z wyjątkiem Ogi A, Ogi N, Ogi V
	S73		220	470	148	2.9 kg 0.002 m3 1 szt.	wózek do komputera
	C01		610	400	85	1.25 kg 0.01 m3 1 szt.	półka pod klawiaturę do biurka o głębokości 800 mm, z wyjątkiem biurka Drive, 02 - szary
	S11		45	50	57	0.2 kg 0 m3 1 szt.	wieszak na torebkę

Akcesoria							
	Symbol		Wymiary			Waga Obj. Opak.	Uwagi
			Szer.	Gł.	Wys.		
	PWS1		300	60	45	1.1 kg 0.005 m3 1 szt.	
	PWS2		300	60	45	1.6 kg 0.005 m3 1 szt.	
PWS3		300	60	45	2.1 kg 0.005 m3 1 szt.		

Płyta

 08 - czarny	 26 - aluminium satinato	 31 - dąb kanadyjski	 39 - brzoza polarna	 64 - kakao	 67 - biały pastel	 106 - orzech nizinny	 154 - antracyt
 167 - dąb szary	 168 - dąb naturalny	 169 - dąb miodowy	 170 - akacja	 171 - orzech ciemny			

Drewno



Metal

 M009 - aluminium półmat RAL 9006	 M015 - biały półmat RAL 9010	 M115 - czarny półmat RAL 9005	 M154 - antracyt półmat RAL 7043
--	--	---	--

Tworzywo/poliuretan/polipropylen

 Biały pastel	 Czarny	 Szary	 Beżowy
---	---	--	--