

Ogi V

opis techniczny



.mdd

.mdd od wielu lat zajmuje czołowe miejsce wśród producentów w segmencie mebli biurowych.

O jakości naszych wyrobów świadczą zdobywane wyróżnienia oraz stale wzrastające zapotrzebowanie na oferowane przez nas produkty.

Realia dzisiejszego rynku wymagają ciągłego doskonalenia jakości na wszystkich szczeblach działalności nowoczesnej firmy. Dotyczy to w szczególności obsługi handlowej, marketingu, jakości produktu, a także jakości procesów przebiegających wewnątrz przedsiębiorstwa. .mdd z pewnością należy do tych przedsiębiorstw, które dbają o realizację wyżej wymienionych warunków będących podstawą sukcesu ekonomicznego firmy.

Stałe inwestycje w istniejący park maszynowy, optymalizacja systemów zarządzania oraz rozbudowa powierzchni hal produkcyjnych pozwalają zminimalizować czas potrzebny na wyprodukowanie gotowego produktu o najwyższej jakości.

Potwierdzeniem długoletniego doświadczenia w zakresie produkcji mebli biurowych jest lista referencyjna firm i instytucji, które doceniły naszą sprawność funkcjonowania i kompleksową obsługę.

Jednym z naszych głównych priorytetów jest dbałość o środowisko naturalne.

Stale inwestujemy w nowoczesny i energooszczędny sprzęt oraz kładziemy nacisk na segregację odpadów przemysłowych.

.mdd posiada liczne certyfikaty, potwierdzające wyjątkową dbałość i zaangażowanie w utylizację odpadów. Dbamy, aby wszystkie wykorzystywane przez nas surowce były przyjazne środowisku, dlatego też możemy się cieszyć wysokim współczynnikiem recyklingu naszych produktów, który kształtuje się na poziomie 95%.



Informacje ogólne:

Gwarancja:

Produkty .mdd - **2 lata**
(meble montowane przez .mdd
- **5 lat**)

Komponenty elektryczne oraz
tkaniny - **2 lata**.

Certyfikat - płyta melaminowana:



Montaż:

Produkt dostarczany
w elementach

Pakowanie:

karton

Zgodność z normami:

PN-EN 527-2:2017-02

Gęstości płyt:

12 mm - 690 - 750 kg/m³
18 mm - 650 - 690 kg/m³
28 mm - 610 - 630 kg/m³
36 mm - 610 - 630 kg/m³

Skład surowcowy *:

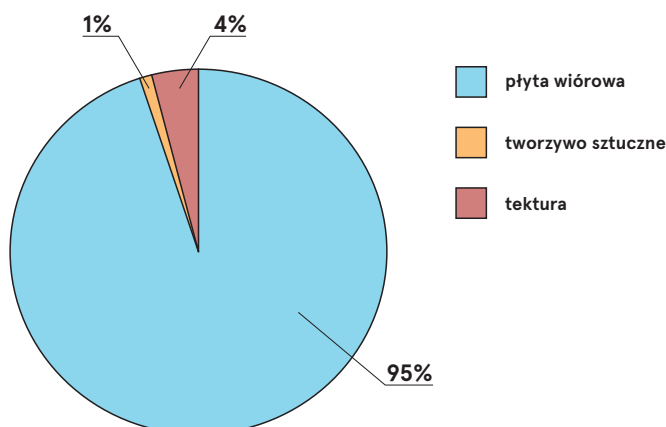

* zgodnie z certyfikatem EPD

Zdatność do przetwarzania **

Recyclable: 1% - Downcyclable: 99%

Zawartość materiałów z recyklingu

0,6%

Ślad węglowy Co2

-1,21 kg

** średnie wartości dla przedstawiciela danej grupy;
w przypadku pozostałych produktów wartości mogą się różnić

Blaty biurek Ogi

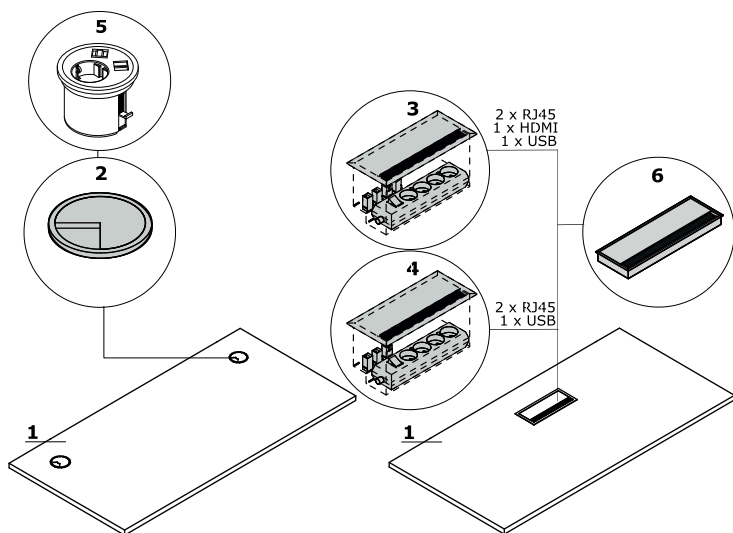

1. Blat - płyta melaminowana 28 mm, obrzeża ABS
- OPCJE Z DOPLATĄ:**
2. Przepust kablowy - 2 szt., Ø 80 mm
3. Mediabox M04H - 2 x RJ45 (class E, cat. 6); + 1 x USB + 1 x HDMI + 4 x 230V
4. Mediabox M04 - 2 x RJ45 (class E, cat. 6); + 1 x USB + 4 x 230V
5. Mediabox M07 - 1 x 230V + 1 x USB charger + 1 x RJ45, kolor: czarny, biały, montowany zamiast istniejącego przepustu kablowego Ø80 mm (Pk80)
6. Top access M05
7. Wycięcie kablowe - szerokość otworu jest proporcjonalna do szerokości blatu
8. Mediabox M07 + przepust kablowy
9. Wycięcie kablowe + przepust kablowy - biurka proste, biurka typu bench

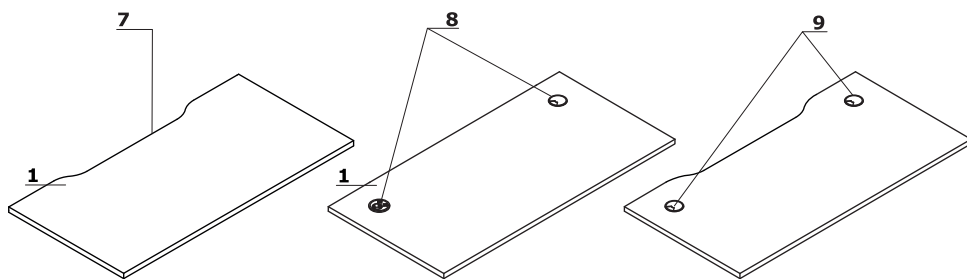

Wymiary blatów kształtowych (mm)

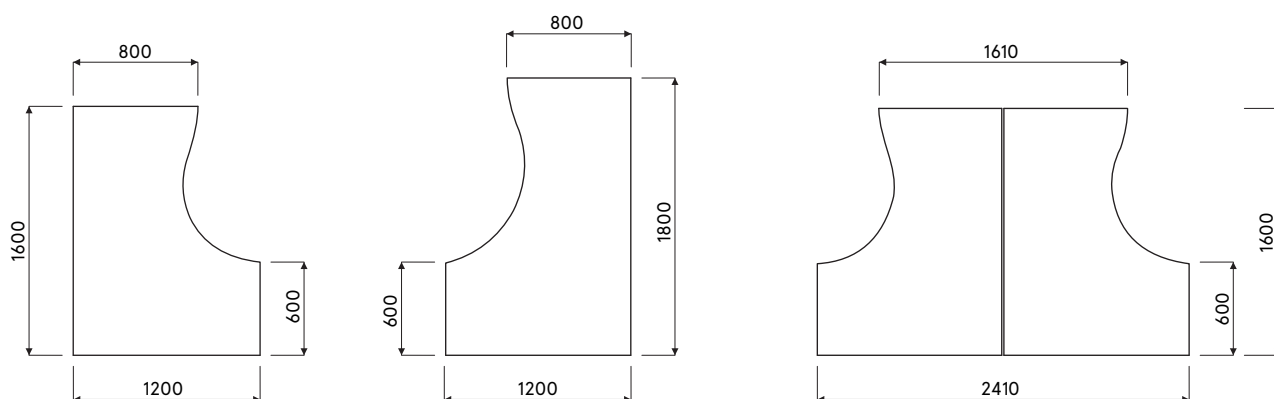

Stelaż

Ogi V : nogi - płyta 28 mm, łączyna - płyta 18 mm,
między blatem a nogą dystans aluminiowy 60x20 mm

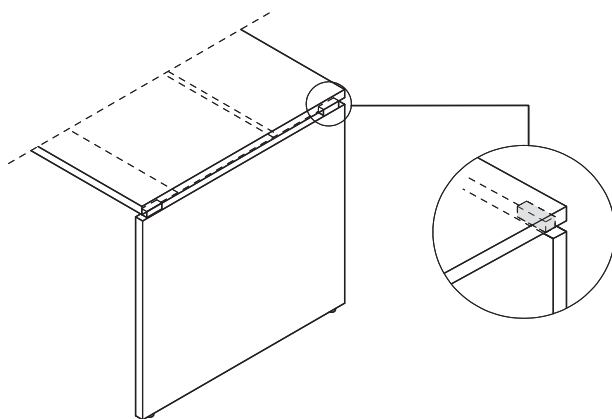

Uwaga - regulatory poziomu - regulacja w zakresie 10 mm

Uwaga - Szyna pod blatem zawsze w kolorze: M009 - aluminium półmat

Akcesoria

1. Szyna S69 - metal malowany proszkowo
2. Szyna do pojedynczego biurka (SG12, SG16) - metal malowany proszkowo
3. Szyna E64 - metal malowany proszkowo

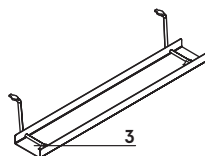
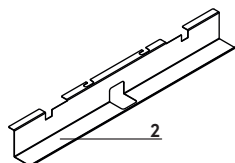
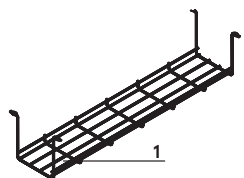

B biurka proste *

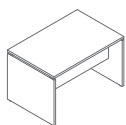

BVG02
1200 / 800 / 740
69.35 kg

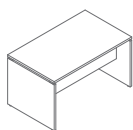

BVG03
1400 / 800 / 740
77.45 kg

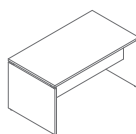

BVG04
1600 / 800 / 740
86.3 kg

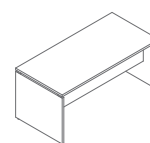

BVG05
1800 / 800 / 740
91.65 kg

B biurka kształtowe *

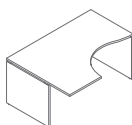

BVG10
1600 / 1200 / 740
96.15 kg

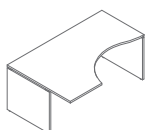

BVG17
1800 / 1200 / 740
103.55 kg



BVG11
1600 / 1200 / 740
91.65 kg

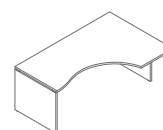

BVG18
1800 / 1200 / 740
103.9 kg

* wymiary wyrażone w milimetrach: szerokość x głębokość x wysokość

Ogi V	Data sporządzenia 03.11.2022	Dane zawarte w niniejszym dokumencie ważne są w dniu przygotowania. Zmiana produktu, jeśli nie wpływa na podstawowe cechy, nie wymaga systematycznej aktualizacji dokumentu.	strona 5/6
			produkty

Błat, wieniec górny i dolny, korpus, front



26 Aluminium
satinato



31 Dąb kanadyjski*



39 Brzoza
polarna *

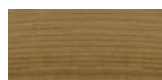

64 Kakao*



168 Dąb naturalny *



169 Dąb miodowy*

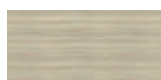

170 Akacja *



67 Biały pastel



171 Orzech ciemny*

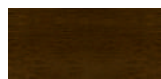

106 Orzech
niziny*



154 Antracyt



08 Czarny



167 Dąb szary *

Stelaż, mediabox - metal



M009 Aluminium
półmat RAL9006



M015 Biały
półmat RAL9010



M154 Antracyt
półmat RAL7043



M115 Czarny
półmat RAL9005

Przepusty kablowe



Szary



Czarny



Beżowy



Biały pastel

Akcesoria



M009 Aluminium
półmat RAL9006



M015 Biały
półmat RAL9010



M115 Czarny
półmat RAL9005

* korpus - II grupa cenowa