





.mdd





Przechowywanie
v2 / 01.02.2023

Basic - kontenery	3
Basic - szafy i regały	9
Standard - kontenery	16
Kontenery bezuchwytowe - mobilne	19
Kontenery mobilne (KDT)	20
Kontenery mobilne z osobną szufladą piórnikową (KRT)	22
Elementy uzupełniające	23
Standard - kontenery Cargo	24
Standard - szafy typu Locker	27
Standard - szafki managerskie	33
Standard - szafy managerskie	36
Standard - szafka mobilna, wielofunkcyjna	39
Standard - szafy i regały filowe z półkami metalowymi	41
Standard - szafy ubraniowe	47
Standard - szafy z frontem przesuwym	50
Standard - szafy z frontem żaluzjowym	54
Standard - szafy i regały	57
Standard - witryny	64
Viga - kontenery	68
Viga - szafki managerskie	70
Viga - szafy i regały	72
Stilt - regały	75
Color - kontenery	79
Color - szafy i regały	82
Wieszaki	85

Kontenery

	BASIC	STANDARD	COLOR
wkład szuflady	melaminowy	metalowy	metalowy
korpus	czarny, biały, aluminium satinato lub antracyt	możliwy we wszystkich kolorach (I i II grupa)	czarny, biały, aluminium satinato lub antracyt
top i front	możliwy we wszystkich kolorach melaminy	możliwy we wszystkich kolorach melaminy	możliwy we wszystkich kolorach HPL - mat
piórnik	wkład piórnikowy, tworzywowy	wkład piórnikowy, tworzywowy lub oddzielna szuflada piórnikowa	wkład piórnikowy
przewadnice kulkowe	brak	w opcji	w opcji
cichy domyk	brak	w opcji	w opcji
uchwyt STANDARD			bez uchwytu
uchwyt PRO (w opcji)			

Szafy

	BASIC	STANDARD	COLOR
ściana tylna	3 mm HDF	18 mm melamina	18 mm melamina
korpus	czarny, biały, aluminium satinato lub antracyt	możliwy we wszystkich kolorach (I i II grupa)	czarny, biały, aluminium satinato lub antracyt
metalowy cokół	brak	w opcji	w opcji
zawiasy szerokokątne	brak	w opcji	brak
szklany top A800GT do szaf o szer. 800 mm	brak	brak	w opcji
uchwyt STANDARD			otwieranie push-to-open
front PRO (w opcji)		 + zamek baskwilowy	

Zestawienie kolorystyczne - Basic - kontenery

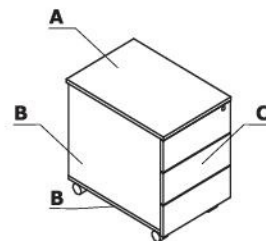

Materiał	Kolor	Kontener															
		A - Wieniec górny	B - Korpus, wieniec dolny	C - Front	Całość - KKT11, KKT110												
Płyta	08 - czarny	✓	✓	✓	✓												
	26 - aluminium satinato	✓	✓	✓	✓												
	31 - dąb kanadyjski	✓		✓													
	39 - brzoza polarna	✓		✓													
	64 - kakao	✓		✓													
	67 - biały pastel	✓	✓	✓	✓												
	106 - orzech nizinny	✓		✓													
	154 - antracyt	✓	✓	✓	✓												
	167 - dąb szary	✓		✓													
	168 - dąb naturalny	✓		✓													
	169 - dąb miodowy	✓		✓													
	170 - akacja	✓		✓													
	171 - orzech ciemny	✓		✓													

Zestawienie kolorystyczne - Basic - kontenery

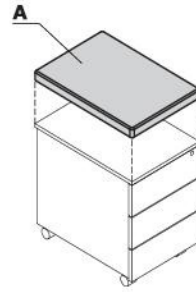

Materiał	Kolor	Poduszka na kontener												
		A - SKP13												
Tkanina	Nemo	✓												
	Runner	II grupa ✓												
	Medley	II grupa ✓												
	**Atlantic	II grupa ✓												
	Vita	II grupa ✓												
	Mica	II grupa ✓												
	Go Check	II grupa ✓												
	****Charles	II grupa ✓												
	*Tkanina powierzona	II grupa ✓												
	Synergy	III grupa ✓												
	***Silvertex	III grupa ✓												
	Tessa	III grupa ✓												
	Oceanic	III grupa ✓												
	Quest	III grupa ✓												
	Grain	III grupa ✓												
	Atlas	IV grupa ✓												

* Zastosowanie tkaniny powierzonej wymaga przeprowadzenia prób tapicerskich, w celu sprawdzenia możliwości wykonawczych

** Istnieje możliwość zamówienia produktu w pełnej kolorystyce Atlantic wg wzornika Gabriel w terminie nie krótszym niż 7 tygodni

*** Istnieje możliwość zamówienia produktu w pełnej kolorystyce Silvertex wg wzornika Spradling w terminie nie krótszym niż 15 dni roboczych

**** Istnieje możliwość zamówienia produktu w pełnej kolorystyce Charles wg wzornika Dekoma w standardowym terminie realizacji.

Kontenery bezuchwytowe - mobilne

- Korpus** - płyta melaminowana 18 mm, obrzeża ABS
- Front** - płyta melaminowana 18 mm, obrzeża ABS
- Szuflady płytowe** - prowadnice rolkowe, nośność 25 kg, wysunięcie 80%
- Półka piórnikowa** - płyta melaminowana 18 mm
- Piórnik nakładany** - tworzywo czarne
- Zamek centralny** - łamany klucz
- Kółka** - Ø50 mm, dwa z hamulcem
- Opcjonalna poduszka SKP13** - nakładana na kontener, zamawiana jako osobny element, max obciążenie 120 kg

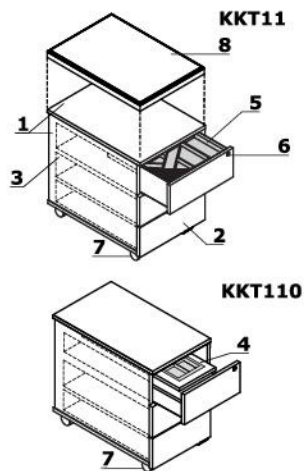

UWAGI - Możliwość siedzenia na kontenerze KKT11 wyłącznie po zamocowaniu poduszki (SKP13); kontener z poduszką służy wyłącznie do siedzenia - przemieszczanie się na kontenerze podczas siedzenia, może spowodować uszkodzenie kółek

Kontenery mobilne

- Wieniec górny** - płyta melaminowana 18 mm, obrzeża ABS
- Korpus** - płyta melaminowana 18 mm, obrzeża ABS
- Front** - płyta melaminowana 18 mm, obrzeża ABS
- Szuflady płytowe** - prowadnice rolkowe, nośność 25 kg, wysunięcie 80%
- Półka piórnikowa** - płyta melaminowana 18 mm
- Piórnik nakładany** - tworzywo czarne
- Szuflada filowa** - max. obciążenie 30 kg, wysunięcie 80%; dla teczek A4 usytuowanie prostopadle do frontu
- Zamek centralny** - łamany klucz
- Kółka** - Ø50 mm, dwa z hamulcem

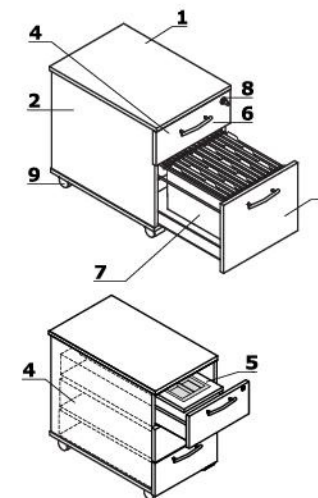

UWAGI - Możliwość siedzenia na kontenerze KKT12, KKT13 wyłącznie po zamocowaniu poduszki (SKP13); kontener z poduszką służy wyłącznie do siedzenia - przemieszczanie się na kontenerze podczas siedzenia, może spowodować uszkodzenie kółek

Kontenery stacjonarne



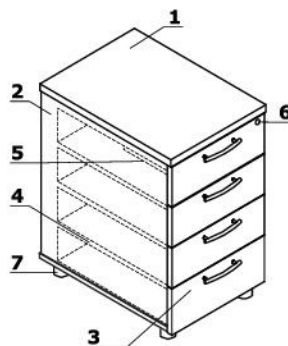

- Wieniec górny** - płyta melaminowana 28 mm, obrzeża ABS
- Korpus** - płyta melaminowana 18 mm, obrzeża ABS
- Front** - płyta melaminowana 18 mm, obrzeża ABS
- Szuflady płytowe** - prowadnice rolkowe, nośność 25 kg, wysunięcie 80%
- Piórnik nakładany** - tworzywo czarne
- Zamek centralny** - łamany klucz
- Regulator poziomu** - regulacja w zakresie 10 mm

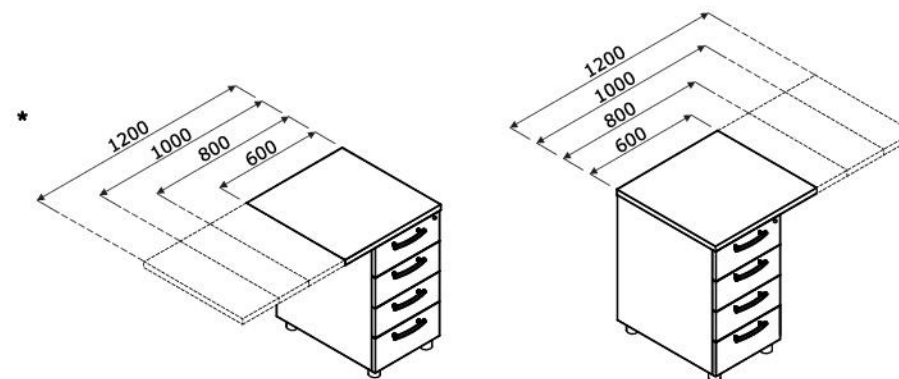



Kontenery z przewieszonym wieńcem górnym - wymiary (mm)





* kontener z przewieszonym wieńcem górnym

Kontener bezuchwytywy - mobilny							
	Symbol	Wymiary			Waga Obj. Opak.	Uwagi	
		Szer.	Gł.	Wys.			
	KKT110	348	600	586	22 kg 0.158 m3 1 szt.	bezuchwytywy, w kolorach: biały, aluminiowy i antracytowy	
	KKT11	416	600	586	26 kg 0.158 m3 1 szt.		
Kontenery							
	KKT130	334	600	586	22 kg 0.158 m3 1 szt.	mobilny; głębokość szuflad – 500 mm	
	KKT13	402	600	586	26 kg 0.158 m3 1 szt.		
	KKT12	402	600	586	32 kg 0.158 m3 1 szt.	mobilny z szufladą na file, głębokość szuflad – 500 mm; dla teczek A4 usytuowanie prostopadle do frontu	
	KKT64	402	600	740	34 kg 0.225 m3 1 szt.	głębokość szuflad – 500 mm	
	KKT74	402	800	740	37 kg 0.312 m3 1 szt.		

chwyt PRO								

Kontenery z przewieszonym wieńcem górnym o szerokości 600 mm						
	Symbol	Wymiary			Waga Obj. Opak.	Uwagi
		Szer.	Gł.	Wys.		
	KT664	600	600	740	36.9 kg 0.238 m ³ 4 szt.	w komplecie płaskowniki służące do mocowania do blatu
	KT674	600	800	740	41.6 kg 0.33 m ³ 4 szt.	
Kontenery z przewieszonym wieńcem górnym o szerokości 800 mm						
	Symbol	Wymiary			Waga Obj. Opak.	Uwagi
		Szer.	Gł.	Wys.		
	KT864	800	600	740	39.6 kg 0.243 m ³ 4 szt.	w komplecie płaskowniki do mocowania blatu
	KT874	800	800	740	43.85 kg 0.336 m ³ 4 szt.	
Kontenery z przewieszonym wieńcem górnym o szerokości 1000 mm						
	Symbol	Wymiary			Waga Obj. Opak.	Uwagi
		Szer.	Gł.	Wys.		
	KT1064	1000	600	740	41.4 kg 0.247 m ³ 4 szt.	w komplecie płaskowniki do mocowania blatu
	KT1074	1000	800	740	46.75 kg 0.341 m ³ 4 szt.	
Kontenery z przewieszonym wieńcem górnym o szerokości 1200 mm						
	Symbol	Wymiary			Waga Obj. Opak.	Uwagi
		Szer.	Gł.	Wys.		
	KT1264	1200	600	740	43.8 kg 0.251 m ³ 4 szt.	w komplecie płaskowniki do mocowania blatu
	KT1274	1200	800	740	49.95 kg 0.347 m ³ 4 szt.	

chwyt PRO															

Akcesoria							
	Symbol		Wymiary			Waga Obj. Opak.	Uwagi
			Szer.	Gł.	Wys.		
	SKP13		400	600	52	3.7 kg 0.017 m ³ 1 szt.	poduszka na kontenery (z wyjątkiem KKT110 i KKT130)
	S85		710	600	600	36.4 kg 0.066 m ³ 1 szt.	szafka pod ksero, cała w kolorze 26- aluminium satynato, 67- biały pastel lub 154- antracyt
	ZT1000		15	15	0	0.5 kg 0.001 m ³ 1 szt.	zaslepki do mimosrodów Ø 15mm 1000 szt.

I grupa cenowa	II grupa cenowa	III grupa cenowa					

Zestawienie kolorystyczne - Basic - szafy i regaly

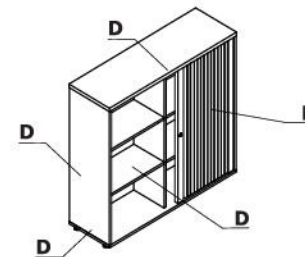
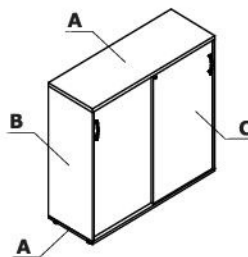
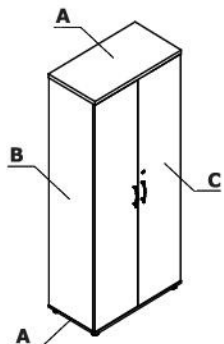

Materiał	Kolor	Szafy i regaly																	
		A - Wieniec górny i dolny	B - Korpus	C - Front	D - K3Z06	E - Front żaluzjowy													
	08 - czarny	✓	✓	✓	✓	✓													
	26 - aluminium satinato	✓	✓	✓	✓	✓													
	31 - dąb kanadyjski	✓		✓															
	39 - brzoza polarna	✓		✓															
	64 - kakao	✓		✓															
	67 - biały pastel	✓	✓	✓	✓	✓													
Płyta	106 - orzech nizinny	✓		✓															
	154 - antracyt	✓	✓	✓	✓	✓													
	167 - dąb szary	✓		✓															
	168 - dąb naturalny	✓		✓															
	169 - dąb miodowy	✓		✓															
	170 - akacja	✓		✓															
	171 - orzech ciemny	✓		✓															

Szafy i regaly

- 1 **Wieniec górny** - płyta melaminowana 28 mm, obrzeża ABS
- 2 **Korpus** - płyta melaminowana 18 mm, obrzeża ABS
- 3 **Ściana tylna** - HDF 3 mm, obrzeża nieoklejone
- 4 **Front** - płyta melaminowana 18 mm, obrzeża ABS, zawias zwykły 110°
- 5 **Zamek patentowy**
- 6 **Uchwyt** - aluminium
- 7 **Półka** - płyta melaminowana 18 mm, zabezpieczenie przed przypadkowym wysunięciem, obrzeża ABS
- 8 **Stopki 27 mm** - regulacja poziomu od wewnątrz w zakresie 5 mm
- 9 **Wieniec dolny** - płyta melaminowana 18 mm, obrzeża ABS
- 10 **OPCJA Z DOPLATĄ** - uchwyt Pro - kolor: biały, czarny, aluminiowy

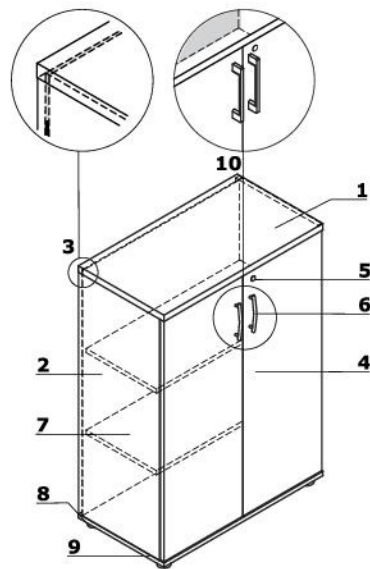



UWAGA - Ściana tylna widoczny, surowy HDF 3 mm

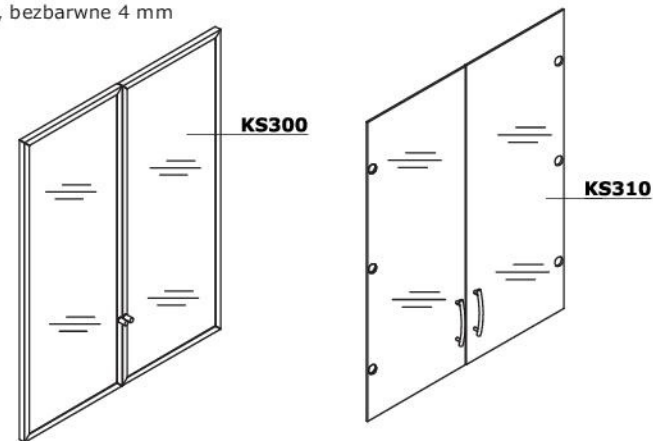

Elementy dodatkowe do szaf

- 1 **KS300**
 - drzwi szklane 30H
 - szkło hartowane, mleczne 4 mm, w ramce aluminiowej
- 2 **KS310**
 - drzwi szklane 30H
 - szkło hartowane, bezbarwne 4 mm







Szafy						
Symbol	Wymiary	Wymiary			Waga Obj. Opak.	Uwagi
		Szer.	Gł.	Wys.		
	K26P2	402	385	777	32 kg 0.079 m ³ 3 szt.	opcja - front prawostronny lub lewostronny; ściana tylna widoczny, surowy HDF 3 mm, 2OH
	K36P2	402	385	1129	46 kg 0.107 m ³ 3 szt.	opcja - front prawostronny lub lewostronny; ściana tylna widoczny, surowy HDF 3 mm, 3OH
	K46P2	402	385	1481	56 kg 0.135 m ³ 3 szt.	opcja - front prawostronny lub lewostronny; ściana tylna widoczny, surowy HDF 3 mm, 4OH
	K56P2	402	385	1833	68 kg 0.162 m ³ 3 szt.	opcja - front prawostronny lub lewostronny; ściana tylna widoczny, surowy HDF 3 mm, 5OH
	K66P2	402	385	2185	82 kg 0.19 m ³ 3 szt.	opcja - front prawostronny lub lewostronny; ściana tylna widoczny, surowy HDF 3 mm, 6OH
	K2603	602	385	777	40 kg 0.117 m ³ 3 szt.	opcja - front prawostronny lub lewostronny; ściana tylna widoczny, surowy HDF 3 mm, 2OH
	K3603	602	385	1129	56 kg 0.144 m ³ 3 szt.	opcja - front prawostronny lub lewostronny; ściana tylna widoczny, surowy HDF 3 mm, 3OH
	K4603	602	385	1481	56 kg 0.196 m ³ 3 szt.	opcja - front prawostronny lub lewostronny; ściana tylna widoczny, surowy HDF 3 mm, 4OH
	K5603	602	385	1833	88 kg 0.225 m ³ 3 szt.	opcja - front prawostronny lub lewostronny; ściana tylna widoczny, surowy HDF 3 mm, 5OH
	K6603	602	385	2185	105 kg 0.272 m ³ 5 szt.	opcja - front prawostronny lub lewostronny; ściana tylna widoczny, surowy HDF 3 mm, 6OH
	K2104	801	385	777	34.5 kg 0.075 m ³ 3 szt.	ściana tylna widoczny, surowy HDF 3 mm, 2OH
K21B4	801	385	740	32 kg 0.074 m ³ 3 szt.		
	K3104	801	385	1129	45 kg 0.101 m ³ 3 szt.	ściana tylna widoczny, surowy HDF 3 mm, 3OH
	K4104	801	385	1481	48 kg 0.124 m ³ 3 szt.	ściana tylna widoczny, surowy HDF 3 mm, 4OH
	K5104	801	385	1833	68.55 kg 0.151 m ³ 3 szt.	ściana tylna widoczny, surowy HDF 3 mm, 5OH
	K6104	801	385	2185	68 kg 0.173 m ³ 3 szt.	ściana tylna widoczny, surowy HDF 3 mm, 6OH







chwyt PRO							

Szafy							
Symbol	Wymiary	Wymiary			Waga Obj. Opak.	Uwagi	
		Szer.	Gł.	Wys.			
	K5204	801	385	1833	57.4 kg 0.126 m ³ 3 szt.	ubraniowa z wieszakiem wysuwnym, ściana tylna widoczny, surowy HDF 3 mm, bez zamka, 50H	
	K52P4	801	385	1833	68.4 kg 0.153 m ³ 3 szt.	szafa ubraniowo-aktowa z wieszakiem wysuwnym, ściana tylna widoczny, surowy HDF 3 mm, bez zamka, 50H	
	K5214	801	600	1833	72.65 kg 0.161 m ³ 3 szt.	szafa ubraniowa z drążkiem, ściana tylna widoczny, surowy HDF 3 mm, bez zamka, 50H	
Regały							
	K2902	402	385	777	15 kg 0.035 m ³ 2 szt.	ściana tylna widoczny, surowy HDF 3 mm, 20H	
	K3902	402	385	1129	20 kg 0.047 m ³ 2 szt.	ściana tylna widoczny, surowy HDF 3 mm, 30H	
	K4902	402	385	1481	25 kg 0.071 m ³ 2 szt.	ściana tylna widoczny, surowy HDF 3 mm, 40H	
	K5902	402	385	1833	29 kg 0.066 m ³ 2 szt.	ściana tylna widoczny, surowy HDF 3 mm, 50H	
	K6902	402	385	2185	34 kg 0.08 m ³ 2 szt.	ściana tylna widoczny, surowy HDF 3 mm, 60H	
	K2503	602	385	777	18 kg 0.049 m ³ 2 szt.	ściana tylna widoczny, surowy HDF 3 mm, 20H	
	K3503	602	385	1129	24 kg 0.065 m ³ 2 szt.	ściana tylna widoczny, surowy HDF 3 mm, 30H	
	K4503	602	385	1481	28 kg 0.081 m ³ 2 szt.	ściana tylna widoczny, surowy HDF 3 mm, 40H	
	K5503	602	385	1833	35.5 kg 0.096 m ³ 2 szt.	ściana tylna widoczny, surowy HDF 3 mm, 50H	
	K6503	602	385	2185	40.5 kg 0.086 m ³ 2 szt.	ściana tylna widoczny, surowy HDF 3 mm, 60H	

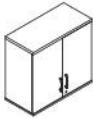

chwyt PRO																	

Regaly							
	Symbol		Wymiary			Waga Obj. Opak.	Uwagi
			Szer.	Gł.	Wys.		
	K2504		801	385	777	23.5 kg 0.055 m ³ 2 szt.	ściana tylna widoczny, surowy HDF 3 mm, 2OH
	K25B4		801	385	740	23 kg 0.055 m ³ 2 szt.	2OH
	K3504		801	385	1129	31 kg 0.075 m ³ 2 szt.	ściana tylna widoczny, surowy HDF 3 mm, 3OH
	K4504		801	385	1481	34 kg 0.089 m ³ 2 szt.	ściana tylna widoczny, surowy HDF 3 mm, 4OH
	K5504		801	385	1833	46.15 kg 0.11 m ³ 2 szt.	ściana tylna widoczny, surowy HDF 3 mm, 5OH
	K6504		801	385	2185	47 kg 0.121 m ³ 2 szt.	ściana tylna widoczny, surowy HDF 3 mm, 6OH
	Półregaly						
	K38P2		402	385	1129	42 kg 0.111 m ³ 3 szt.	opcja - front prawostronny lub lewostronny; ściana tylna widoczny, surowy HDF 3 mm, 3OH
	K58P2		402	385	1833	60 kg 0.162 m ³ 3 szt.	opcja - front prawostronny lub lewostronny; ściana tylna widoczny, surowy HDF 3 mm, 5OH
	K3404		801	385	1129	42 kg 0.095 m ³ 3 szt.	ściana tylna widoczny, surowy HDF 3 mm, 3OH
	K4304		801	385	1481	45 kg 0.116 m ³ 3 szt.	ściana tylna widoczny, surowy HDF 3 mm, 4OH
	K4404		801	385	1481	42.5 kg 0.108 m ³ 3 szt.	ściana tylna widoczny, surowy HDF 3 mm, 4OH
	K5304		801	385	1833	60.15 kg 0.136 m ³ 3 szt.	ściana tylna widoczny, surowy HDF 3 mm, 5OH
	K5404		801	385	1833	57.15 kg 0.129 m ³ 3 szt.	ściana tylna widoczny, surowy HDF 3 mm, 5OH

chwyt PRO							

Nadstawki 2OH							
	Symbol		Wymiary			Waga Obj. Opak.	Uwagi
			Szer.	Gł.	Wys.		
	K16P2		402	385	750	32 kg 0.079 m ³ 3 szt.	opcja - front prawostronny lub lewostronny; ściana tylna widoczny, surowy HDF 3 mm, 2OH
	K1902		402	385	750	15 kg 0.035 m ³ 2 szt.	ściana tylna widoczny, surowy HDF 3 mm, 2OH
	K16P3		602	385	750	40 kg 0.117 m ³ 3 szt.	opcja - front prawostronny lub lewostronny; ściana tylna widoczny, surowy HDF 3 mm, 2OH
	K1504		801	385	750	23.5 kg 0.055 m ³ 2 szt.	ściana tylna widoczny, surowy HDF 3 mm
	K1104		801	385	750	33.6 kg 0.075 m ³ 3 szt.	
Szafa żaluzjowa							
	K3Z06		1200	385	1129	69 kg 0.6 m ³ 1 szt.	wieniec górny + korpus w kolorach: 08- czarny, 26 - aluminium satinato; 67 - biały pastel lub 154 - antracyt, żaluzja w kolorach: 09 - aluminium, 08 - czarny lub 30 - biały

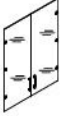
chwyt PRO							

Elementy dodatkowe do szaf							
	Symbol		Wymiary			Waga Obj. Opak.	Uwagi
			Szer.	Gł.	Wys.		
	KS310		800	5	1050	13 kg 0.068 m3 2 szt.	drzwi szklane (2szt.); 30H, szkło hartowane bezbarwne
	KS300		800	20	1050	10.301 kg 0.037 m3 1 szt.	drzwi szklane (2szt.); 30H z ramką aluminiową, szkło hartowane mleczne

chwyt PRO							

Zestawienie kolorystyczne - Standard - kontenery

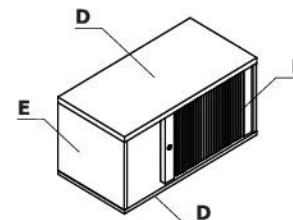
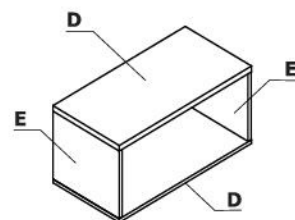
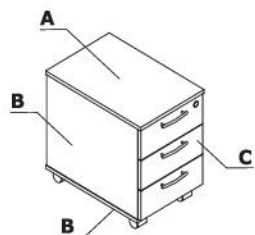

Materiał	Kolor	Kontener bezuchwytowy mobilny	Pozostałe kontenery			Elementy uzupełniające									
		Całość	A - Wieniec górny	B - Korpus, wieniec dolny	C - Front	D - Wieniec górny i dolny	E - Korpus	F - Front żaluzjowy	PA1L, SKP13						
Płyta	08 - czarny	✓	✓	✓	✓	✓	✓	✓							
	26 - aluminium satinato	✓	✓	✓	✓	✓	✓	✓							
	31 - dąb kanadyjski		✓	II grupa	✓	✓	II grupa	✓							
	39 - brzoza polarna		✓	II grupa	✓	✓	II grupa	✓							
	64 - kakao		✓	II grupa	✓	✓	II grupa	✓							
	67 - biały pastel	✓	✓	✓	✓	✓	✓	✓							
	106 - orzech nizinny		✓	II grupa	✓	✓	II grupa	✓							
	154 - antracyt	✓	✓	✓	✓	✓	✓	✓							
	167 - dąb szary		✓	II grupa	✓	✓	II grupa	✓							
	168 - dąb naturalny		✓	II grupa	✓	✓	II grupa	✓							
	169 - dąb miodowy		✓	II grupa	✓	✓	II grupa	✓							
	170 - akacja		✓	II grupa	✓	✓	II grupa	✓							
	171 - orzech ciemny		✓	II grupa	✓	✓	II grupa	✓							

Materiał	Kolor	Kontenery bezuchwytowe - mobilne	Pozostałe kontenery			Elementy uzupełniające									
			Całość	A - Wieniec górny	B - Korpus, wieniec dolny	C - Front	D - Wieniec górny i dolny	E - Korpus	F - Front załuzkowy	PA1L, SKP13					
Tkanina	Nemo								✓						
	Runner								II grupa						
	Medley								II grupa						
	**Atlantic								II grupa						
	Vita								II grupa						
	Mica								II grupa						
	Go Check								II grupa						
	****Charles								II grupa						
	*Tkanina powierzona								II grupa						
	Synergy								III grupa						
	***Silvertext								III grupa						
	Tessa								III grupa						
	Oceanic								III grupa						
	Quest								III grupa						
	Grain								III grupa						
Atlas								IV grupa							

* Zastosowanie tkaniny powierzonej wymaga przeprowadzenia prób tapicerskich, w celu sprawdzenia możliwości wykonawczych

** Istnieje możliwość zamówienia produktu w pełnej kolorystyce Atlantic wg wzornika Gabriel w terminie nie krótszym niż 7 tygodni

*** Istnieje możliwość zamówienia produktu w pełnej kolorystyce Silvertext wg wzornika Spradling w terminie nie krótszym niż 15 dni roboczych

**** Istnieje możliwość zamówienia produktu w pełnej kolorystyce Charles wg wzornika Dekoma w standardowym terminie realizacji.

Kontenery bezuchwytowe - mobilne

- 1 **Korpus** - płyta melaminowana 18 mm, obrzeża ABS
- 2 **Front** - płyta melaminowana 18 mm, obrzeża ABS
- 3 **Szuflady metalowe** - prowadnice rolkowe, nośność 25 kg, wysunięcie 80%, blokada wysuwu drugiej szuflady; OPCJA Z DOPLATĄ - system samodomyku, prowadnice kulkowe
- 4 **Piórnik nakładany** - tworzywo czarne
- 5 **Zamek centralny** - łamany klucz
- 6 **Szuflada filowa** - prowadnice kulkowe, max. obciążenie 30 kg, wysunięcie 100%, dla teczek A4 usytuowanie równoległe i prostopadle do frontu
- 7 **Kółka** - Ø50 mm, dwa z hamulcem
- 8 **Opcjonalna poduszka SKP13** - nakładana na kontener, zamawiana jako osobny element, max obciążenie 120 kg

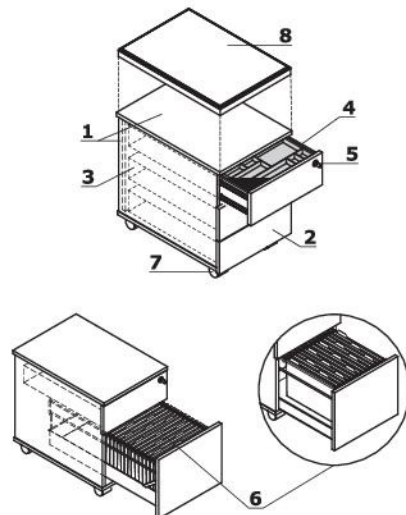

UWAGI - Możliwość siadania na kontenerach wyłącznie po zamocowaniu poduszki (SKP13); kontener z poduszką służy wyłącznie do siedzenia - przemieszczanie się na kontenerze podczas siedzenia, może spowodować uszkodzenie kółek

Kontenery mobilne (KDT)

- 1 **Wieniec górny** - płyta melaminowana 18 mm, obrzeża ABS
- 2 **Korpus** - płyta melaminowana 18 mm, obrzeża ABS
- 3 **Front** - płyta melaminowana 18 mm, obrzeża ABS
- 4 **Szuflady metalowe** - prowadnice rolkowe, nośność 25 kg, wysunięcie 80%, blokada wysuwu drugiej szuflady; OPCJA Z DOPLATĄ - system samodomyku, prowadnice kulkowe
- 5 **Piórnik nakładany** - tworzywo czarne
- 6 **Zamek centralny** - łamany klucz
- 7 **Uchwyt** - aluminium:
 - * Standard
 - ** OPCJA Z DOPLATĄ - uchwyt Pro - kolor: biały, czarny, aluminiowy
- 8 **Szuflada filowa** - prowadnice kulkowe, max. obciążenie 30 kg, wysunięcie 100%, dla teczek A4 usytuowanie równoległe i prostopadle do frontu
- 9 **Kółka** - Ø50 mm, dwa z hamulcem

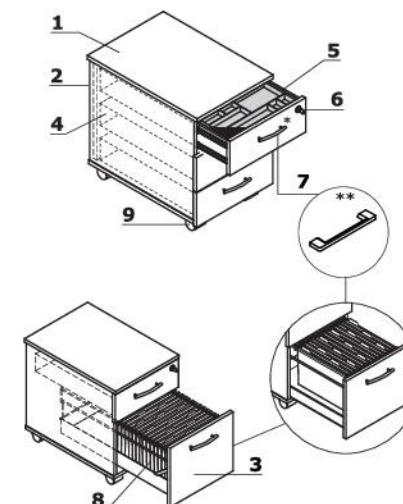

UWAGI - Możliwość siadania na kontenerach wyłącznie po zamocowaniu poduszki (SKP13); kontener z poduszką służy wyłącznie do siedzenia - przemieszczanie się na kontenerze podczas siedzenia, może spowodować uszkodzenie kółek

Kontenery stacjonarne (KDT) (mm)

- 1 **Wieniec górny** - płyta melaminowana 28 mm, obrzeża ABS
- 2 **Korpus** - płyta melaminowana 18 mm, obrzeża ABS
- 3 **Front** - płyta melaminowana 18 mm, obrzeża ABS
- 4 **Szuflady metalowe** - prowadnice rolkowe, nośność 25 kg, wysunięcie 80%, blokada wysuwu drugiej szuflady; OPCJA Z DOPLATĄ - system samodomyku, prowadnice kulkowe
- 5 **Piórnik nakładany** - tworzywo czarne
- 6 **Zamek centralny** - łamany klucz
- 7 **Uchwyt** - aluminium:
 - * Standard
 - ** OPCJA Z DOPLATĄ - uchwyt Pro - kolor: biały, czarny, aluminiowy
- 8 **Szuflada filowa** - prowadnice kulkowe, max. obciążenie 30 kg, wysunięcie 100%, dla teczek A4 usytuowanie równoległe i prostopadle do frontu
- 9 **Regulator poziomy** - regulacja w zakresie 10 mm

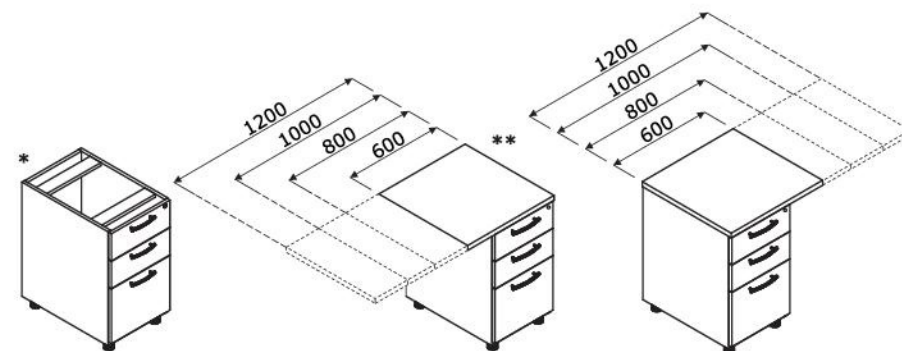
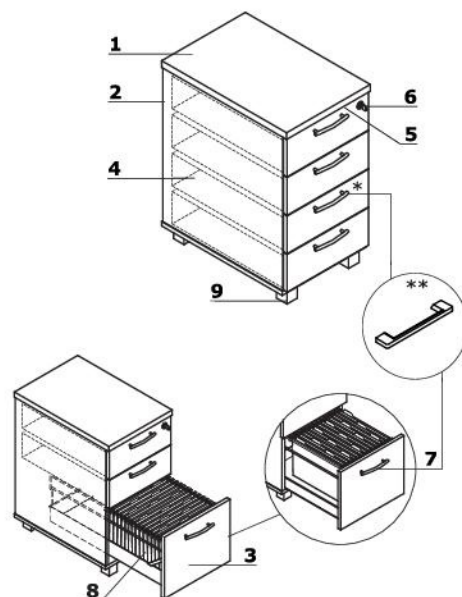

* kontenery bez wieńca górnego | ** kontener z przewieszonym wieńcem górnym

Kontenery mobilne z osobną szufladą piórnikową (KRT)

- 1 **Wieniec górny** - płyta melaminowana 18 mm, obrzeża ABS
- 2 **Korpus** - płyta melaminowana 18 mm, obrzeża ABS
- 3 **Front** - płyta melaminowana 18 mm, obrzeża ABS
- 4 **Szuflady metalowe** - prowadnice rolkowe, nośność 25 kg, wysunięcie 80%, blokada wysuwu drugiej szuflady; OPCJA Z DOPLATĄ - system samodomyku, prowadnice kulkowe
- 5 **Osobna szuflada piórnikowa**
- 6 **Zamek centralny** - łamany kluczyk
- 7 **Uchwyt** - aluminium:
 - * Standard
 - ** OPCJA Z DOPLATĄ - uchwyt Pro - kolor: biały, czarny, aluminiowy
- 8 **Szuflada filowa** - prowadnice kulkowe, max. obciążenie 30 kg, wysunięcie 100%, dla teczek A4 usytuowanie równoległe i prostopadłe do frontu
- 9 **Kółka** - Ø50 mm, dwa z hamulcem

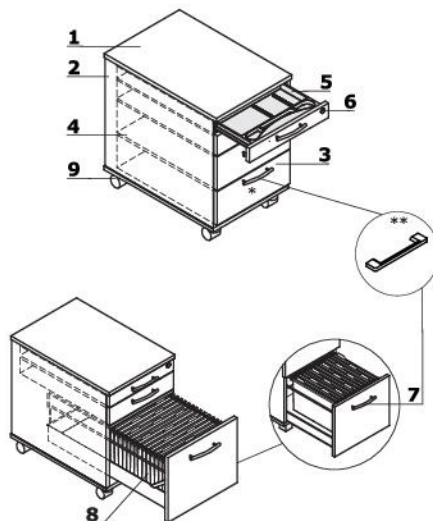

UWAGI - Możliwość siadania na kontenerach wyłącznie po zamocowaniu poduszki (SKP13); kontener z poduszką służy wyłącznie do siedzenia - przemieszczanie się na kontenerze podczas siedzenia, może spowodować uszkodzenie kółek

Kontenery stacjonarne z osobną szufladą piórnikową (KRT)

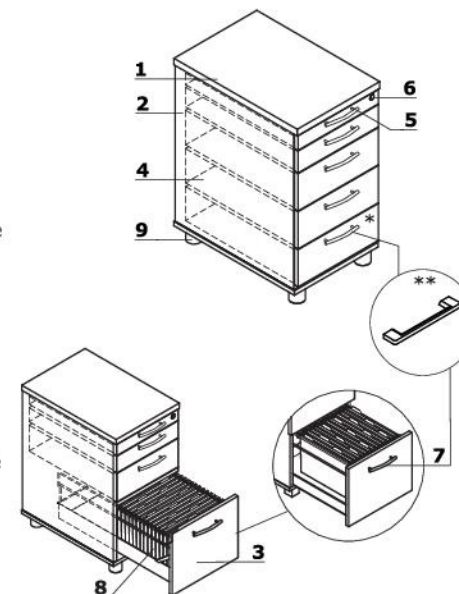

- 1 **Wieniec górny** - płyta melaminowana 28 mm, obrzeża ABS
- 2 **Korpus** - płyta melaminowana 18 mm, obrzeża ABS
- 3 **Front** - płyta melaminowana 18 mm, obrzeża ABS
- 4 **Szuflady metalowe** - prowadnice rolkowe, nośność 25 kg, wysunięcie 80%, blokada wysuwu drugiej szuflady; OPCJA Z DOPLATĄ - system samodomyku, prowadnice kulkowe
- 5 **Osobna szuflada piórnikowa**
- 6 **Zamek centralny** - łamany kluczyk
- 7 **Uchwyt** - aluminium:
 - * Standard
 - ** OPCJA Z DOPLATĄ - uchwyt Pro - kolor: biały, czarny, aluminiowy
- 8 **Szuflada filowa** - prowadnice kulkowe, max. obciążenie 30 kg, wysunięcie 100%, dla teczek A4 usytuowanie równoległe i prostopadłe do frontu
- 9 **Regulator poziomu** - regulacja w zakresie 10 mm









Kontenery bezuchwytowe - mobilne

	Symbol	Wymiary	Wymiary			Waga Obj. Opak.	Uwagi
			Szer.	Gł.	Wys.		
	SLD12		416	600	586	23 kg 0.158 m3 1 szt.	mobilny z szufladą na file, głębokość szuflad – 500 mm, całość w kolorze: 26 - aluminium satynato, 67 - biały pastel, 154 - antracyt, 08 - czarny
	SLD120		416	800	586	26 kg 0.211 m3 1 szt.	
	SLD13		416	600	586	23 kg 0.158 m3 1 szt.	mobilny; głębokość szuflad – 500 mm, całość w kolorze: 26 - aluminium satynato, 67 - biały pastel, 154 - antracyt, 08 - czarny
	SLD130		416	800	586	27 kg 0.211 m3 1 szt.	







system samodomyku	prowadnice kulkowe								

Kontenery mobilne (KDT)							
	Symbol		Wymiary			Waga Obj. Opak.	Uwagi
			Szer.	Gł.	Wys.		
	KDT12		402	600	586	30 kg 0.158 m3 1 szt.	mobilny z szufladą na file, głębokość szuflad – 500 mm
	KDT120		402	800	586	33 kg 0.211 m3 1 szt.	mobilny z szufladą na file, - głębokość szuflad: zwykłe – 500 mm, filowe – 700 mm; szuflada filowa bez samodomyku
	KDT13		402	600	586	23 kg 0.158 m3 1 szt.	mobilny; głębokość szuflad – 500 mm
	KDT130		402	800	586	26 kg 0.211 m3 1 szt.	mobilny; głębokość szuflad – 500mm
Kontenery stacyjne (KDT) (mm)							
	KDT63		402	600	740	27 kg 0.225 m3 1 szt.	szuflada na file; głębokość szuflad – 500 mm
	KDT73		402	800	740	32 kg 0.312 m3 1 szt.	szuflada na file; głębokość szuflad: zwykłe – 500 mm, filowe – 700 mm; szuflada filowa bez samodomyku
	KDT64		402	600	740	28 kg 0.225 m3 1 szt.	głębokość szuflad – 500 mm
	KDT74		402	800	740	33 kg 0.312 m3 1 szt.	głębokość szuflad – 500mm
Kontenery z przewieszonym wieńcem górnym o szerokości 600 mm							
	KD663		600	600	740	33.9 kg 0.238 m3 4 szt.	szuflada na file, przewieszenie uniwersalne (lewa / prawa); głębokość szuflad – 500 mm
	KD673		600	800	740	38.6 kg 0.33 m3 4 szt.	szuflada na file, przewieszenie uniwersalne (lewa / prawa); głębokość szuflad – 500mm; szuflada filowa bez samodomyku
	KD664		600	600	740	33.9 kg 0.238 m3 4 szt.	przewieszenie uniwersalne (lewa / prawa); głębokość szuflad – 500mm
	KD674		600	800	740	39.6 kg 0.33 m3 4 szt.	przewieszenie uniwersalne (lewa / prawa);; głębokość szuflad – 500mm

grupa cenowa	system samodomyku	rowadnice kulkowe	chwyt PRO								

Kontenery z przewieszonym wieńcem górnym o szerokości 800 mm							
	Symbol		Wymiary			Waga Obj. Opak.	Uwagi
			Szer.	Gł.	Wys.		
	KD863		800	600	740	36.6 kg 0.243 m3 4 szt.	szuflada na file, przewieszenie uniwersalne (lewa / prawa); głębokość szuflad - 500 mm
	KD873		800	800	740	40.85 kg 0.336 m3 4 szt.	szuflada na file, przewieszenie uniwersalne (lewa / prawa); głębokość szuflad: zwykle - 500 mm, filowa - 700 mm; szuflada filowa bez samodomyku
	KD864		800	600	740	36.6 kg 0.243 m3 4 szt.	przewieszenie uniwersalne (lewa / prawa); głębokość szuflad - 500 mm
	KD874		800	800	740	41.85 kg 0.336 m3 4 szt.	przewieszenie uniwersalne (lewa / prawa);; głębokość szuflad - 500mm
Kontenery z przewieszonym wieńcem górnym o szerokości 1000 mm							
	KD1063		1000	600	740	38.4 kg 0.247 m3 4 szt.	szuflada na file, przewieszenie uniwersalne (lewa / prawa); głębokość szuflad - 500 mm
	KD1073		1000	800	740	43.75 kg 0.341 m3 4 szt.	szuflada na file, przewieszenie uniwersalne (lewa / prawa); głębokość szuflad: zwykle - 500 mm, filowa - 700 mm; szuflada filowa bez samodomyku
	KD1064		1000	600	740	38.4 kg 0.247 m3 4 szt.	przewieszenie uniwersalne (lewa / prawa); głębokość szuflad - 500 mm
	KD1074		1000	800	740	44.75 kg 0.341 m3 4 szt.	przewieszenie uniwersalne (lewa / prawa);; głębokość szuflad - 500mm
Kontenery z przewieszonym wieńcem górnym o szerokości 1200 mm							
	KD1263		1200	600	740	40.8 kg 0.251 m3 4 szt.	szuflada na file, przewieszenie uniwersalne (lewa / prawa); głębokość szuflad - 500 mm
	KD1273		1200	800	740	46.95 kg 0.347 m3 4 szt.	szuflada na file, przewieszenie uniwersalne (lewa / prawa); głębokość szuflad: zwykle - 500 mm, filowa - 700 mm; szuflada filowa bez samodomyku
	KD1264		1200	600	740	40.8 kg 0.251 m3 4 szt.	przewieszenie uniwersalne (lewa / prawa); głębokość szuflad - 500 mm
	KD1274		1200	800	740	47.95 kg 0.347 m3 4 szt.	przewieszenie uniwersalne (lewa / prawa);; głębokość szuflad - 500mm

grupa cenowa	system samodomyku	rowadnice kulkowe	chwyt PRO				

Kontenery bez wieńców górnych							
	Symbol		Wymiary			Waga Obj. Opak.	Uwagi
			Szer.	Gł.	Wys.		
	KDT063		400	600	712	25 kg 0.225 m ³ 1 szt.	głębokość szuflad – 500 mm
	KDT073		400	800	712	27 kg 0.312 m ³ 1 szt.	głębokość szuflad: zwykle – 500 mm, filowe – 700 mm; szuflada filowa bez samodomyku
	KDT064		400	600	712	25 kg 0.225 m ³ 1 szt.	głębokość szuflad – 500 mm
	KDT074		400	800	712	28 kg 0.312 m ³ 1 szt.	głębokość szuflad – 500mm
Kontenery mobilne z osobną szufladą piórnikową (KRT)							
	KRT12		402	600	586	31 kg 0.158 m ³ 1 szt.	mobilny z szufladą na file, głębokość szuflad – 500 mm
	KRT120		402	800	586	27 kg 0.211 m ³ 1 szt.	mobilny z szufladą na file, - głębokość szuflad: zwykle – 500 mm, filowe – 700 mm; szuflada filowa bez samodomyku
	KRT13		402	600	586	24 kg 0.158 m ³ 1 szt.	mobilny; głębokość szuflad – 500 mm
	KRT130		402	800	586	28 kg 0.211 m ³ 1 szt.	mobilny; głębokość szuflad – 500mm
Kontenery stacjonarne z osobną szufladą piórnikową (KRT)							
	KRT63		402	600	740	28 kg 0.225 m ³ 1 szt.	szuflada na file; głębokość szuflad – 500 mm
	KRT73		402	800	740	33 kg 0.312 m ³ 1 szt.	szuflada na file, przewieszenie uniwersalne (lewa / prawa); głębokość szuflad: zwykle – 500 mm, filowa – 700 mm; szuflada filowa bez samodomyku
	KRT64		402	600	740	29 kg 0.225 m ³ 1 szt.	głębokość szuflad – 500 mm
	KRT74		402	800	740	33 kg 0.312 m ³ 1 szt.	głębokość szuflad – 500mm

grupa cenowa	system samodomyku	rowadnice kulkowe	chwyt PRO				

Elementy uzupełniające							
	Symbol		Wymiary			Waga Obj. Opak.	Uwagi
			Szer.	Gł.	Wys.		
	SKP13		400	600	52	3.7 kg 0.017 m3 1 szt.	poduszka na kontenery (z wyjątkiem KKT110 i KKT130)
	A1L02		800	402	389	18.8 kg 0.031 m3 1 szt.	regał na kontener
	A1L04P		800	402	389	22.15 kg 0.152 m3 1 szt.	szafka żaluzjowa na kontener (z zamkiem), otwiera się od lewej do prawej
	A1L04L		800	402	389	21.6 kg 0.152 m3 1 szt.	szafka żaluzjowa na kontener (z zamkiem), otwiera się od prawej do lewej
	PA1L		761	341	22	2.9 kg 0.01 m3 1 szt.	panel tkaninowy mocowany do szafek: A1L02 lub A1L04P, A1L04L
	HPR2		160	110	20	0.2 kg 0 m3 1 szt.	uchwyty PRO (2szt.);
	HPR3		160	110	20	0.2 kg 0 m3 1 szt.	uchwyt PRO (3szt.)
Elementy mocujące							
	E31		620	30	30	0.62 kg 0.001 m3 1 szt.	kątownik do krawędzi 800 mm
	E32		450	30	30	0.45 kg 0 m3 1 szt.	kątownik do krawędzi 600 mm
	E37		330	30	30	1.5 kg 0 m3 1 szt.	kątownik

I grupa cenowa	II grupa cenowa	III grupa cenowa							

Zestawienie kolorystyczne - Standard - kontenery Cargo

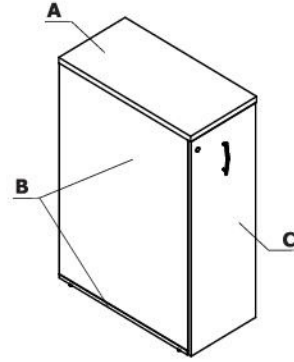



Materiał	Kolor	Kontenery Cargo														
		A - Wieniec górny	B - Korpus, wieniec dolny	C - Front												
Płyta	08 - czarny	✓	✓	✓												
	26 - aluminium satinato	✓	✓	✓												
	31 - dąb kanadyjski	✓	II grupa	✓												
	39 - brzoza polarna	✓	II grupa	✓												
	64 - kakao	✓	II grupa	✓												
	67 - biały pastel	✓	✓	✓												
	106 - orzech nizinny	✓	II grupa	✓												
	154 - antracyt	✓	✓	✓												
	167 - dąb szary	✓	II grupa	✓												
	168 - dąb naturalny	✓	II grupa	✓												
	169 - dąb miodowy	✓	II grupa	✓												
	170 - akacja	✓	II grupa	✓												
	171 - orzech ciemny	✓	II grupa	✓												

Kontenery Cargo

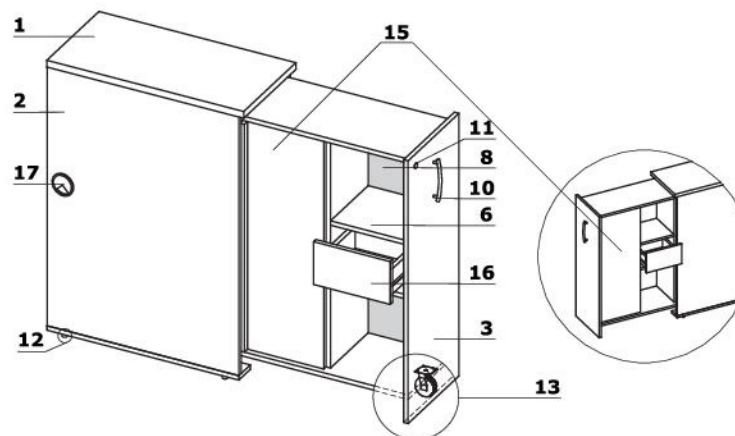
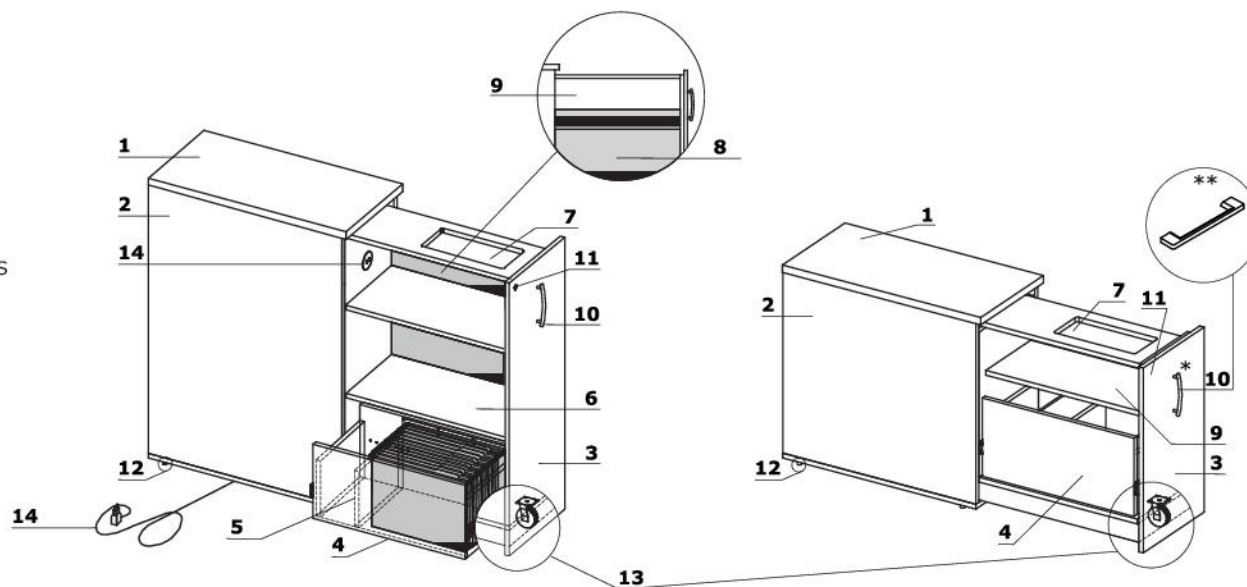
- 1 **Wieniec górny** - płyta melaminowana 28 mm, obrzeża ABS
- 2 **Korpus** - płyta melaminowana 18 mm, obrzeża ABS
- 3 **Front** - płyta melaminowana 18 mm, obrzeża ABS
- 4 **OPCJA Z DOPLATĄ** - Szuflada - płyta melaminowana 18 mm, max. obciążenie 35 kg, wysunięcie 100%, możliwość wieszania teczek zawieszkowych, prowadnice kulkowe
- 5 **Ruchoma przegroda pionowa** - umożliwia organizację przestrzeni
- 6 **Półka** - płyta melaminowana 18 mm, zabezpieczenie przed przypadkowym wysunięciem, obrzeża ABS
- 7 **Piórnik nakładany** - tworzywo czarne
- 8 **Ściana tylna** - płyta melaminowana 18 mm, obrzeża ABS
- 9 **Brak ściany tylnej**
- 10 **Uchwyt** - aluminium:
 - * Standard
 - ** OPCJA Z DOPLATĄ - uchwyt Pro - kolor: biały, czarny, aluminiowy
- 11 **Zamek patentowy**
- 12 **Regulatory poziomu** - regulacja w zakresie 10 mm
- 13 **Kółka** - Ø75 mm
- 14 **Mediabox M09** - OPCJA Z DOPLATĄ - 2x USB-A Charger 5V 2A
- 15 **OPCJA Z DOPLATĄ** - "tablica suchościernalna", kolor: biały
- 16 **Szuflada płytowa** - prowadnice kulkowe, wysunięcie 100%
- 17 **Przepusty kablowe** - Ø80 mm

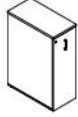

Kontenery Cargo							
	Symbol		Wymiary			Waga Obj. Opak.	Uwagi
			Szer.	Gł.	Wys.		
	KCD81P		402	800	1129	71 kg 0.414 m3 1 szt.	dostęp do półek z prawej strony
	KCD81L		402	800	1129	71 kg 0.414 m3 1 szt.	dostęp do półek z lewej strony
	KCN81P		402	800	740	50 kg 0.275 m3 1 szt.	dostęp do półek z prawej strony
	KCN81L		402	800	740	50 kg 0.275 m3 1 szt.	dostęp do półek z lewej strony
	KCD82		402	800	1129	75 kg 0.414 m3 1 szt.	dostęp do półek z obu stron

grupa cenowa	chwyt PRO	szuflada	tablica suchościeralna	ediabox M09			

Zestawienie kolorystyczne - Standard - szafy typu Locker

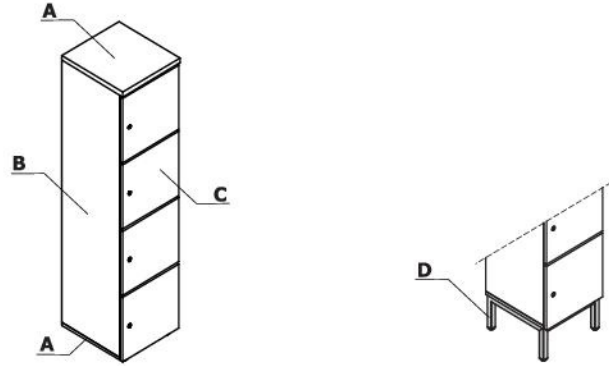

Materiał	Kolor	Szafy typu Locker															
		A - Wieniec górny i dolny	B - Korpus	C - Front	D - Podest metalowy												
Płyta	08 - czarny	✓	✓														
	26 - aluminium satinato	✓	✓														
	31 - dąb kanadyjski	✓															
	39 - brzoza polarna	✓															
	64 - kakao	✓															
	67 - biały pastel	✓	✓														
	154 - antracyt	✓	✓														
	167 - dąb szary	✓															
	168 - dąb naturalny	✓															
	169 - dąb miodowy	✓															
	170 - akacja	✓															
	171 - orzech ciemny	✓															

Materiał	Kolor	Szafy typu Locker														
		A - Wieniec górny i dolny	B - Korpus	C - Front	D - Podest metalowy											
Metal	M009 - aluminium półmat RAL 9006				✓											
	M015 - biały półmat RAL 9010				✓											
	M026 - oliwkowy półmat RAL 6013				II grupa ✓											
	M027 - niebieski półmat RAL5003				II grupa ✓											
	M028 - ceglasty półmat RAL 0404040				II grupa ✓											
	M029 - żółty półmat RAL 0807060				II grupa ✓											
	M030 - beżowy półmat RAL 0608005				II grupa ✓											
	M115 - czarny półmat RAL 9005				✓											
	M154 - antracyt półmat RAL 7043				✓											

Materiał	Kolor	Szafy typu Locker																	
		A - Wieniec górny i dolny	B - Korpus	C - Front															
HPL	08 - czarny			✓															
	26 - aluminium satinato			✓															
	31 - dąb kanadyjski			✓															
	39 - brzoza polarna			✓															
	64 - kakao			✓															
	67 - biały pastel			✓															
	154 - antracyt			✓															
	167 - dąb szary			✓															
	168 - dąb naturalny			✓															
	169 - dąb miodowy			✓															
	170 - akacja			✓															
	171 - orzech ciemny			✓															
	73 - biały połysk			✓															
	101 - czarny połysk			✓															
	148 - szary połysk			✓															
	155 - antracyt połysk			✓															
	174 - beżowy mat			✓															
	175 - trufłowy mat			✓															
	176 - czerwony mat			✓															
	177 - szary mat			✓															
	178 - avocado mat			✓															
	179 - zielony butelkowy mat			✓															
	180 - błękitny pruski mat			✓															
	184 - błękitny mat			✓															

Szafy typu Locker

- 1 **Wieniec górny** - płyta melaminowana 28 mm, obrzeża ABS 2mm
- 2 **Korpus** - płyta melaminowana 18 mm, obrzeża ABS
- 3 **Front** - płyta melaminowana 18 mm, pokryta HPL
- 4 **Wymiary wewnętrzne segmentu** - 364x388x373 mm
- 5 **Przegroda pozioma** - płyta melaminowana 18 mm, obrzeża ABS
- 6 **Wrzutka na papier** - szczelina 13 mm
- 7 **Zamek patentowy** - OPCJA Z DOPLATĄ - zamek szyfrowy, zamek elektroniczny lub zamek na kartę
- 8 **Wieniec dolny** - płyta melaminowana 18 mm, obrzeża ABS
- 9 **Stopki 27 mm** - regulacja poziomu od wewnątrz w zakresie 5 mm
- 10 **Oznaczenia** - istotne przy wyborze koloru, możliwość wyboru frontu w różnych kolorach
- 11 **Podest metalowy** - malowany proszkowo, profil 30x30 mm

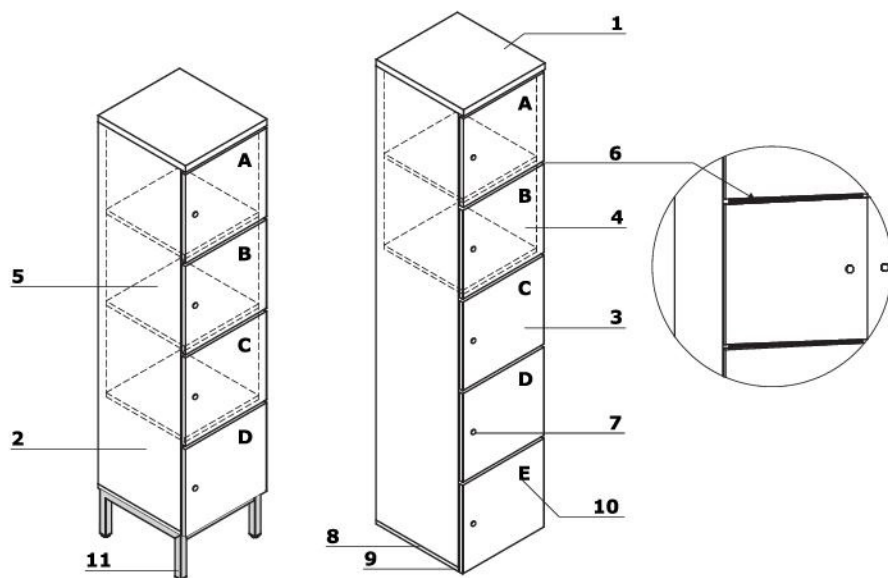

Zamki do Lockerów (mm)

1 Zamek elektroniczny

- zamek posiada wysoki stopień bezpieczeństwa:
 - 4-15 cyfrowy kod użytkownika
 - alarm - po 4 nieudanych próbach otwarcia zamka
- zamek pracuje w dwóch trybach:
 - stałego użytkownika (biuro, szkoła);
 - zmiennego użytkownika (depozyt, basen, kluby fitness);
- zamek wykonany z tworzywa sztucznego
- zamek posiada wskaźnik niskiego poziomu baterii
- zasilany baterią 3V CR 2032
- istnieje również możliwość awaryjnego odzyskania zapomnianego kodu zamka za pomocą klucza master do zakupienia jako oddzielny produkt





2 Zamek szyfrowy

- zamek pracuje w dwóch trybach:
 - stałego użytkownika (biuro, szkoła);
 - zmiennego użytkownika (depozyt, basen, kluby fitness);
- funkcja odszukania kodu
- prosty rygiel 37 mm

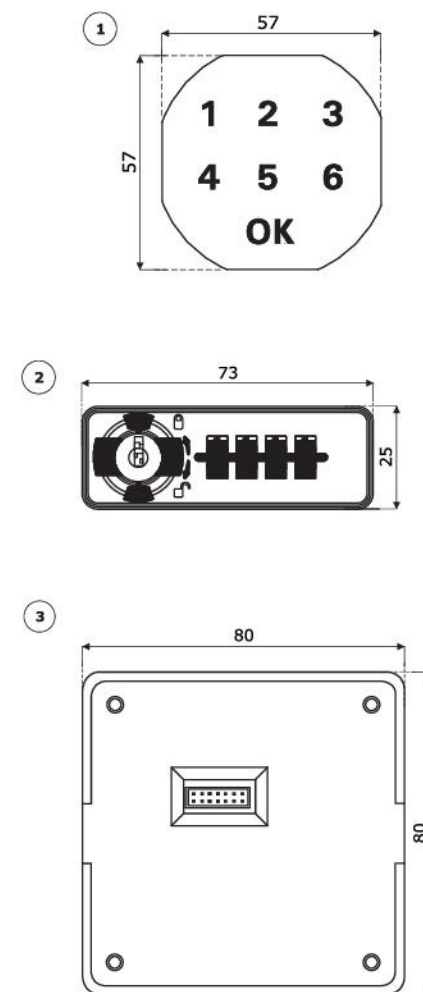

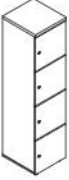
3 Zamek na kartę

- dostarczany w komplecie z kartą oraz instrukcją
- warunki pracy: temperatura od - 15°C do +65°C; wilgotność od 10% do 90%
- zamknięcie/ otwarcie szafki wymaga przyłożenia karty
- wysoki stopień bezpieczeństwa - pięciokrotne przeciągnięcie niewłaściwej karty powoduje zablokowanie zamka na czas 5 minut
- zamek pracuje w trybie zmiennego użytkownika (depozyt, basen, kluby fitness)
- dodatkowe ustawienia:
 - alarm otwarcia drzwi oraz automatycznego otwarcia zamka po upływie określonego czasu
 - blokada możliwości otwarcia dwóch zamków jedną kartą
 - ustawienie okresu ważności karty - po określonym terminie karta ulega automatycznej dezaktywacji

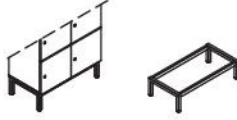
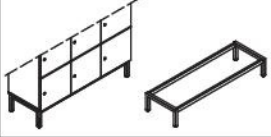

Szafy typu Locker							
	Symbol	Wymiary			Waga Obj. Opak.	Uwagi	
		Szer.	Gł.	Wys.			
	LOK03	402	432	1228	25 kg 0.236 m3 1 szt.	w standardzie zamek patentowy, 3 OH	
	LOK04	402	432	1619	44.1 kg 0.308 m3 1 szt.	w standardzie zamek patentowy, 4 OH	
	LOK05	402	432	2010	49.5 kg 0.384 m3 1 szt.	w standardzie zamek patentowy, 5 OH	
	MSR1	100	100	20	0.1 kg 0 m3 1 szt.	do zamka patentowego; Wraz z otrzymaniem KLUCZA MASTER, odpowiedzialność za jego użycie przechodzi na zamawiającego. .mdd sp. z o.o., producent oraz dostawca KLUCZA MASTER nie odpowiadają za szkody powstałe w wyniku udostępnienia KLUCZA MASTER użytkownikom.	
	MSR2	100	100	20	0 kg 0 m3 0 szt.	do zamka elektronicznego; Wraz z otrzymaniem KLUCZA MASTER, odpowiedzialność za jego użycie przechodzi na zamawiającego. .mdd sp. z o.o., producent oraz dostawca KLUCZA MASTER nie odpowiadają za szkody powstałe w wyniku udostępnienia KLUCZA MASTER użytkownikom.	
	MSR3	100	100	20	0 kg 0 m3 0 szt.	do zamka szyfrowego; Wraz z otrzymaniem KLUCZA MASTER, odpowiedzialność za jego użycie przechodzi na zamawiającego. .mdd sp. z o.o., producent oraz dostawca KLUCZA MASTER nie odpowiadają za szkody powstałe w wyniku udostępnienia KLUCZA MASTER użytkownikom.	
	MSR4	100	100	20	0 kg 0 m3 0 szt.	niezaprogramowana karta do zamka magnetycznego;	

zamek szyfrowe	zamek elektroniczne	zamek na kartę						

Podest metalowy							
	Symbol		Wymiary			Waga Obj. Opak.	Uwagi
			Szer.	Gł.	Wys.		
	PM01		400	400	200	4 kg 0.037 m3 1 szt.	
	PM02		800	400	200	5 kg 0.072 m3 1 szt.	
	PM03		1200	400	200	6 kg 0.108 m3 1 szt.	
Kosz filcowy							
	KF01		240	340	290	0.6 kg 0.029 m3 1 szt.	

grupa cenowa							

Zestawienie kolorystyczne - Standard - szafki managerskie

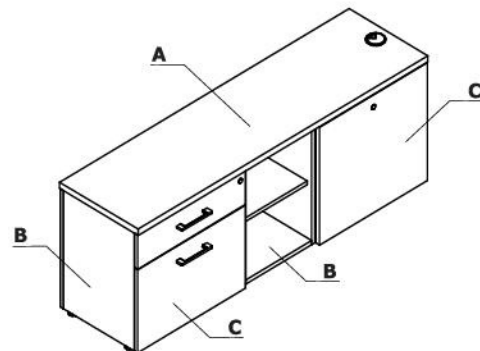

Materiał	Kolor	Szafki managerskie															
		A - Wieniec górny	B - Korpus, wieniec dolny	C - Front													
Płyta	08 - czarny	✓	✓	✓													
	26 - aluminium satinato	✓	✓	✓													
	31 - dąb kanadyjski	✓	II grupa	✓													
	39 - brzoza polarna	✓	II grupa	✓													
	64 - kakao	✓	II grupa	✓													
	67 - biały pastel	✓	✓	✓													
	106 - orzech nizinny	✓	II grupa	✓													
	154 - antracyt	✓	✓	✓													
	167 - dąb szary	✓	II grupa	✓													
	168 - dąb naturalny	✓	II grupa	✓													
	169 - dąb miodowy	✓	II grupa	✓													
	170 - akacja	✓	II grupa	✓													
	171 - orzech ciemny	✓	II grupa	✓													

Szafka managerska - A12M

- 1 **Wieniec górny** - płyta melaminowana 28 mm, obrzeża ABS
- 2 **Korpus** - płyta melaminowana 18 mm, obrzeża ABS
- 3 **Front** - płyta melaminowana 18 mm, obrzeża ABS
- 4 **Szuflady metalowe** - prowadnice rolkowe, nośność 25 kg, wysunięcie 80%, blokada wysuwu drugiej szuflady; OPCJA Z DOPLATĄ - system samodomyku, prowadnice kulkowe
- 5 **Szuflada filowa** - z dnem, prowadnice kulkowe, max obciążenie 45kg, wysunięcie 100%
- 6 **Szuflada z dnem** - prowadnice kulkowe, max obciążenie 40 kg, wysunięcie 100%, mechanizm "push to open" (mieści komputer);
- 7 **Zamek patentowy**
- 8 **Zamek centralny** - łamany klucz
- 9 **Przepusty kablowe** - Ø80 mm
- 10 **Uchwyt** - aluminium:
 - * Standard
 - ** OPCJA Z DOPLATĄ - uchwyt Pro - kolor: biały, czarny, aluminiowy
- 11 **Wieniec dolny** - płyta melaminowana 18 mm, obrzeża ABS
- 12 **Stopki** - regulacja poziomu od wewnątrz w zakresie 5 mm

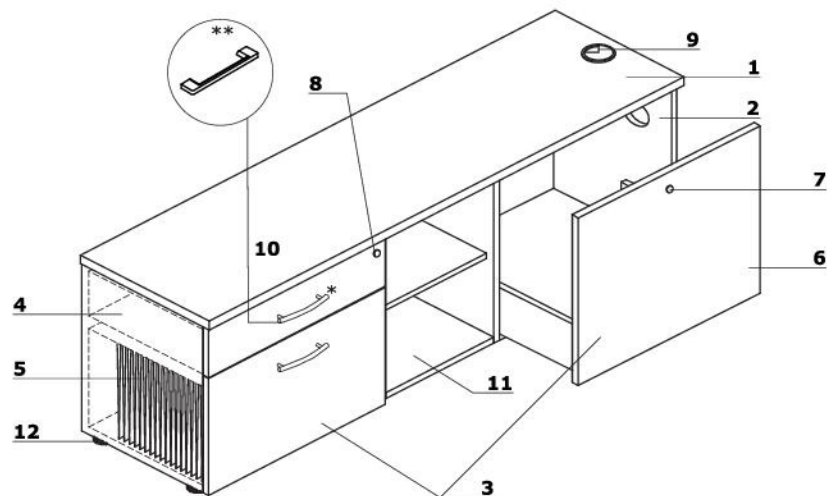

Szafka managerska - A120ML, A120MP



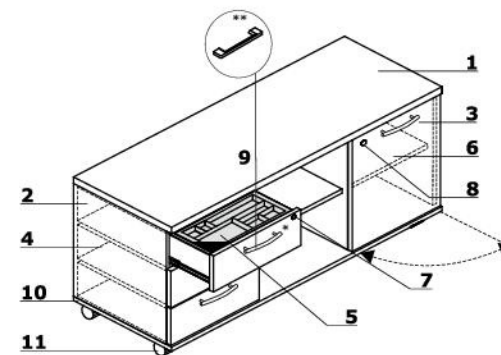

- 1 **Wieniec górny** - płyta melaminowana 28 mm, obrzeża ABS
- 2 **Korpus** - płyta melaminowana 18 mm, obrzeża ABS
- 3 **Front** - płyta melaminowana 18 mm, obrzeża ABS, zawias zwykły 110°
- 4 **Szuflady płytowe** - prowadnice rolkowe, nośność 25 kg, wysunięcie 80%
- 5 **Piórnik nakładany** - tworzywo czarne
- 6 **Półka** - płyta melaminowana 18 mm, zabezpieczenie przed przypadkowym wysunięciem, obrzeże ABS
- 7 **Zamek patentowy**
- 8 **Zamek centralny** - łamany klucz
- 9 **Uchwyt** - aluminium:
 - * Standard
 - ** OPCJA Z DOPLATĄ - uchwyt Pro - kolor: biały, czarny, aluminiowy
- 10 **Wieniec dolny** - płyta melaminowana 18 mm, obrzeża ABS
- 11 **Kółka** - Ø50 mm, dwa z hamulcem

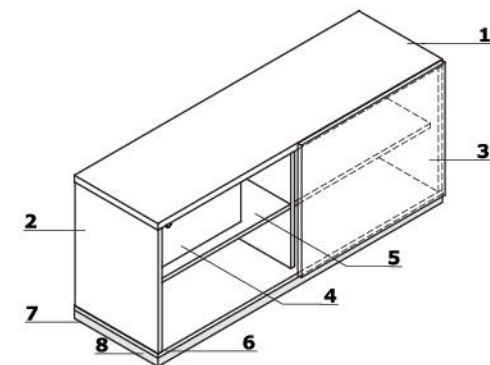

Szafka managerska - A14M

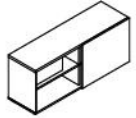
- 1 **Wieniec górny** - płyta melaminowana 28 mm, obrzeża ABS
- 2 **Korpus** - płyta melaminowana 18 mm, obrzeża ABS
- 3 **Front przesuwny** - płyta melaminowana 18 mm, obrzeża ABS
- 4 **Szuflada** - płyta melaminowana 18 mm, obrzeża ABS, zamek patentowy - możliwość zmiany usytuowania
- 5 **Półka** - płyta melaminowana 18 mm, zabezpieczenie przed przypadkowym wysunięciem, obrzeże ABS
- 6 **Wieniec dolny** - płyta melaminowana 18 mm, obrzeża ABS
- 7 **Stopki** - regulacja poziomu od wewnątrz w zakresie 5 mm
- 8 **OPCJA Z DOPLATĄ** - cokół metalowy - kolor: M009 aluminium półmat



Szafki managerskie							
	Symbol	Wymiary	Wymiary			Waga Obj. Opak.	Uwagi
			Szer.	Gł.	Wys.		
	A12M		1600	434	600	93.5 kg 0.376 m ³ 4 szt.	szafka uniwersalna, lewa lub prawa, regulowane półki
	A14M		1400	432	600	70.65 kg 0.176 m ³ 5 szt.	
	A120ML		1200	432	599	51.85 kg 0.302 m ³ 1 szt.	
	A120MP		1200	432	599	50.35 kg 0.302 m ³ 1 szt.	
Akcesoria							
	HPR2		160	110	20	0.2 kg 0 m ³ 1 szt.	uchwyty PRO (2szt.);
	HPR3		160	110	20	0.2 kg 0 m ³ 1 szt.	uchwyty PRO (3szt.)

grupa cenowa	uchwyt PRO	opoki metalowy						

Zestawienie kolorystyczne - Standard - szafy managerskie

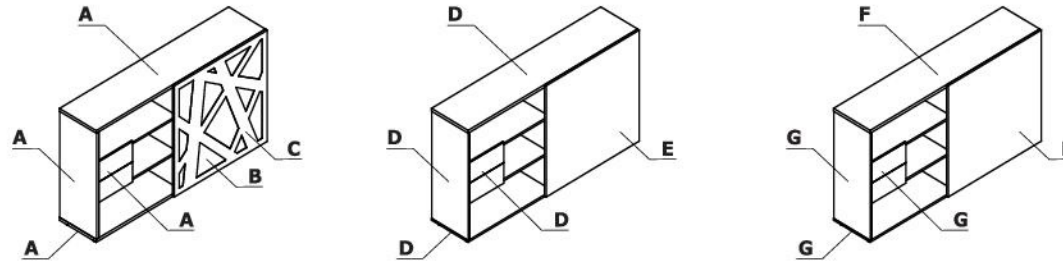

Materiał	Kolor	Szafa managerska - ZS01			Szafa managerska - ZS02		Szafa managerska - ZS03								
		A - Wieniec górny i dolny, korpus	B - Front - HPL	C - Front - metal	D - Wieniec górny i dolny, korpus	E - Front	F - Wieniec górny i dolny	G - Korpus	H - Front						
Płyta	08 - czarny				✓		✓	✓	✓						
	26 - aluminium satinato				✓		✓	✓	✓						
	31 - dąb kanadyjski						✓		✓						
	39 - brzoza polarna						✓		✓						
	64 - kakao						✓		✓						
	67 - biały pastel	✓	Biały	M015 - biały półmat RAL 9010	✓		✓	✓	✓						
	106 - orzech nizinny						✓		✓						
	154 - antracyt				✓		✓	✓	✓						
	167 - dąb szary						✓		✓						
	168 - dąb naturalny						✓		✓						
	169 - dąb miodowy						✓		✓						
	170 - akacja						✓		✓						
	171 - orzech ciemny						✓		✓						

Materiał	Kolor	Szafa managerska - ZS01			Szafa managerska - ZS02		Szafa managerska - ZS03								
		A - Wieniec górny i dolny, korpus	B - Front - HPL	C - Front - metal	D - Wieniec górny i dolny, korpus	E - Front	F - Wieniec górny i dolny	G - Korpus	H - Front						
HPL	73 - biały połysk					✓									
	101 - czarny połysk					✓									
	148 - szary połysk					✓									
	155 - antracyt połysk					✓									
	174 - beżowy mat					✓									
	175 - trufłowy mat					✓									
	176 - czerwony mat					✓									
	177 - szary mat					✓									
	178 - avocado mat					✓									
	179 - zielony butelkowy mat					✓									
	180 - błękitny pruski mat					✓									
	184 - błękitny mat					✓									

Szafy managerskie

- 1 **Wieniec górny** - płyta melaminowana 28 mm, obrzeża ABS
- 2 **Korpus** - płyta melaminowana 28 mm, obrzeża ABS
- 3 **Front** - drzwi przesuwne, metalowy mechanizm samodomykający, obrzeża ABS
- 4 **Szuflada** - płyta melaminowana 12 mm, obrzeża ABS - możliwość zmiany usytuowania
- 5 **Półka** - płyta melaminowana 18 mm, zabezpieczenie przed przypadkowym wysunięciem, obrzeża ABS
- 6 **Wieniec dolny** - płyta melaminowana 28 mm, obrzeża ABS

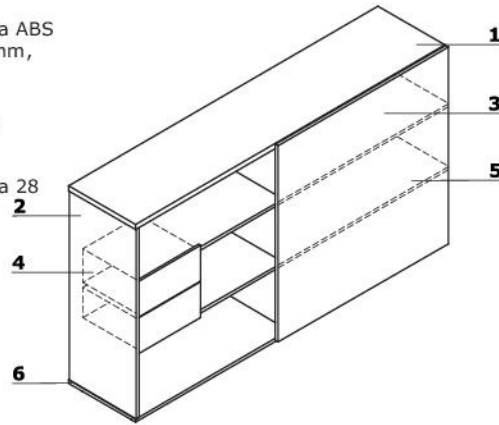

ZS01

- Połączenie elementu metalowego, malowanego proszkowo z laminatem HPL

ZS02

- Front - płyta melaminowana 18 mm, pokryta HPL - mat, obrzeża ABS

ZS03

- Front - płyta melaminowana 18 mm, obrzeża ABS

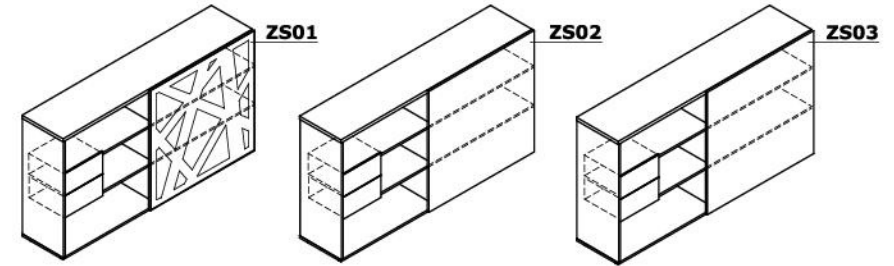

UWAGA: Szerokość frontu 1100 mm

Szafy managerskie

	Symbol		Wymiary			Waga Obj. Opak.	Uwagi
			Szer.	Gł.	Wys.		
	ZS01		2000	434	1129	144.6 kg 0.341 m3 5 szt.	front Zig-Zag, szafa z drzwiami przesuwными
	ZS02		2000	434	1129	142.9 kg 0.341 m3 5 szt.	front HPL, szafa z drzwiami przesuwными
	ZS03		2000	434	1129	138.5 kg 0.341 m3 5 szt.	front płyta melaminowana, szafa z drzwiami przesuwными
	ZSZ01		428	385	403	11.1 kg 0.075 m3 1 szt.	dotatkowa szuflada do szaf ZS01, ZS02 i ZS03

Zestawienie kolorystyczne - Standard - szafka mobilna, wielofunkcyjna

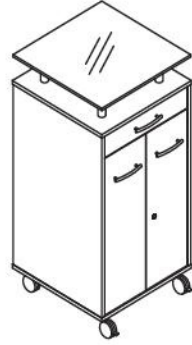

Material	Kolor	Szafka mobilna A3R02												
		Całość												
Płyta	08 - czarny	✓												
	26 - aluminium satinato	✓												
	67 - biały pastel	✓												
	154 - antracyt	✓												

Szafka mobilna, wielofunkcyjna

- 1 **Dystanse** - 120 mm
- 2 **Korpus** - płyta melaminowana 18 mm, obrzeża ABS
- 3 **Kółka** - Ø75 mm, dwa z hamulcem
- 4 **Front** - płyta melaminowana 18 mm, obrzeża ABS, zawias zwykły 110°
- 5 **Zamek patentowy**
- 6 **Uchwyt** - aluminium:
 - * Standard
 - ** OPCJA Z DOPLATĄ - uchwyt Pro - kolor: biały, czarny, aluminiowy
- 7 **Szuflada z pełnym wysuwem** - stal nierdzewna, obciążenie 30 kg - tacka na sztućce
- 8 **Wieniec górny** - szkło hartowane, satynowane 12 mm - malowane od spodu

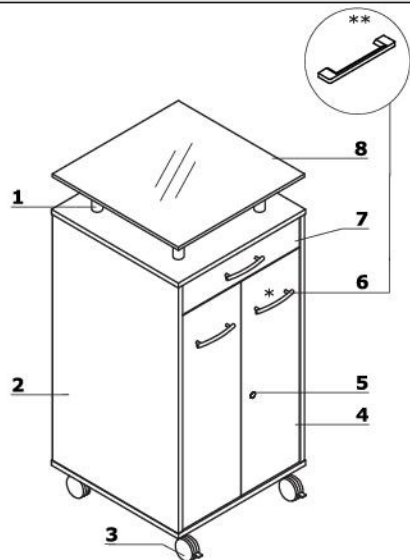

Szafka mobilna, wielofunkcyjna

	Symbol	Wymiary	Wymiary			Waga Obj. Opak.	Uwagi
			Szer.	Gł.	Wys.		
	A3R02		550	550	1188	68.75 kg 0.176 m3 3 szt.	

uchwyt PRO										
------------	--	--	--	--	--	--	--	--	--	--

Zestawienie kolorystyczne - Standard - szafy i regały filowe z półkami metalowymi

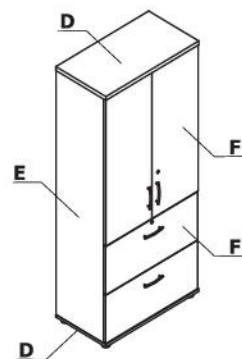
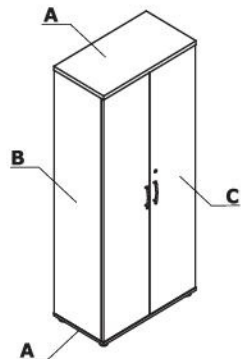

Materiał	Kolor	Szafy filowe z półkami metalowymi			Szafy z szufladami filowymi										
		A - Wieniec górny i dolny	B - Korpus	C - Front	D - Wieniec górny i dolny	E - Korpus	F - Front								
Płyta	08 - czarny	✓	✓	✓	✓	✓	✓								
	26 - aluminium satinato	✓	✓	✓	✓	✓	✓								
	31 - dąb kanadyjski	✓	II grupa	✓	✓	II grupa	✓								
	39 - brzoza polarna	✓	II grupa	✓	✓	II grupa	✓								
	64 - kakao	✓	II grupa	✓	✓	II grupa	✓								
	67 - biały pastel	✓	✓	✓	✓	✓	✓								
	106 - orzech nizinny	✓	II grupa	✓	✓	II grupa	✓								
	154 - antracyt	✓	✓	✓	✓	✓	✓								
	167 - dąb szary	✓	II grupa	✓	✓	II grupa	✓								
	168 - dąb naturalny	✓	II grupa	✓	✓	II grupa	✓								
	169 - dąb miodowy	✓	II grupa	✓	✓	II grupa	✓								
	170 - akacja	✓	II grupa	✓	✓	II grupa	✓								
	171 - orzech ciemny	✓	II grupa	✓	✓	II grupa	✓								

Standard - szafy i regały filowe
z półkami metalowymi

Materiał	Kolor	Szafy z szufladami filowymi			Szafy z szufladami filowymi										
		A - Wieniec górny i dolny	B - Korpus	C - Front	D - Wieniec górny i dolny	E - Korpus	F - Front								
HPL	73 - biały połysk						✓*								
	101 - czarny połysk						✓*								
	148 - szary połysk						✓*								
	155 - antracyt połysk						✓*								
	174 - beżowy mat						✓*								
	175 - truflowy mat						✓*								
	176 - czerwony mat						✓*								
	177 - szary mat						✓*								
	178 - avocado mat						✓*								
	179 - zielony butelkowy mat						✓*								
	180 - błękitny pruski mat						✓*								
	184 - błękitny mat						✓*								

* dla tego koloru frontu, wieniec górny, wieniec dolny i korpus dostępny wyłącznie w kolorach : 26 - aluminium satynato, 67 - biały pastel, 154 - antracyt, 08 - czarny

Szafy i regały filowe z półkami metalowymi

- 1 Wieniec górny** - płyta melaminowana 28 mm, obrzeża ABS; wyposażony w ramę kartotekową
- 2 Korpus** - płyta melaminowana 18 mm, obrzeża ABS
- 3 Ściana tylna** - płyta melaminowana 18 mm, obrzeża ABS
- 4 Front** - płyta melaminowana 18 mm, obrzeża ABS, zawias zwykły 110°
- 5 Półka metalowa z możliwością wieszania teczek** - kolor: M009 aluminium półmat, dopuszczalne obciążenie 41kg
- 6 OPCJA Z DOPLATĄ** - zamek baskwilowy - dwupunktowy
- 7 Wieniec dolny** - płyta melaminowana 18 mm, obrzeża ABS
- 8 Stopki 27 mm** - regulacja poziomu od wewnątrz w zakresie 5 mm
- 9 OPCJA Z DOPLATĄ** - cokół metalowy - kolor: M009 aluminium półmat
- 10 Uchwyt** - aluminium:
 - Standard
 - OPCJA Z DOPLATĄ - Pro (pionowo) - kolor: biały, czarny, aluminiowy
 - OPCJA Z DOPLATĄ - Pro (poziomo) + zamek baskwilowy - kolor: biały, czarny, aluminiowy

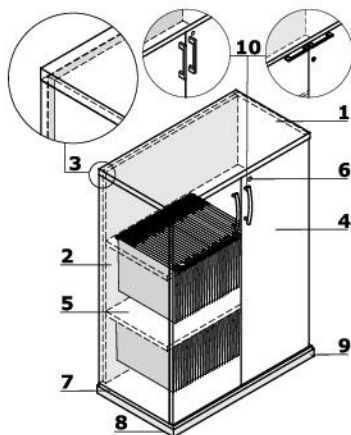

Szafy z szufladami filowymi



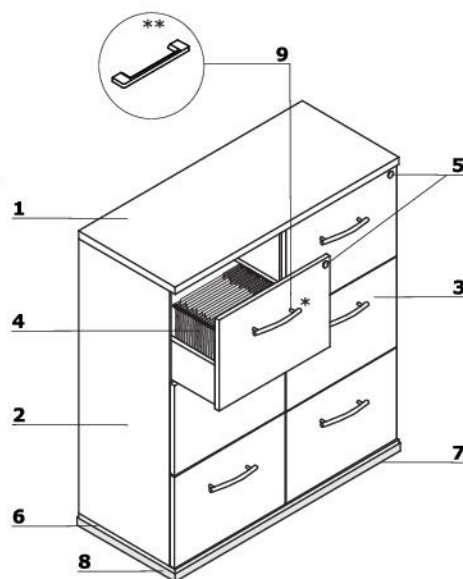

- 1 Wieniec górny** - płyta melaminowana 28 mm, obrzeża ABS
- 2 Korpus** - płyta melaminowana 18 mm, obrzeża ABS
- 3 Front** - płyta melaminowana 18 mm, obrzeża ABS
- 4 Szuflada filowa** - płyta melaminowana 18 mm z dnem, prowadnice kulkowe, max obciążenie 45kg, wysunięcie 100%
- 5 Zamek centralny** - łamany klucz
- 6 Wieniec dolny** - płyta melaminowana 18 mm, obrzeża ABS
- 7 Stopki 27 mm** - regulacja poziomu od wewnątrz w zakresie 5 mm
- 8 OPCJA Z DOPLATĄ** - cokół metalowy - kolor: M009 aluminium półmat
- 9 Uchwyt** - aluminium:
 - Standard
 - ** OPCJA Z DOPLATĄ - uchwyt Pro - kolor: biały, czarny, aluminiowy



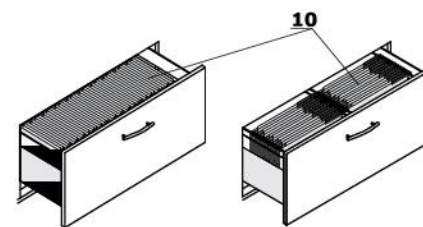
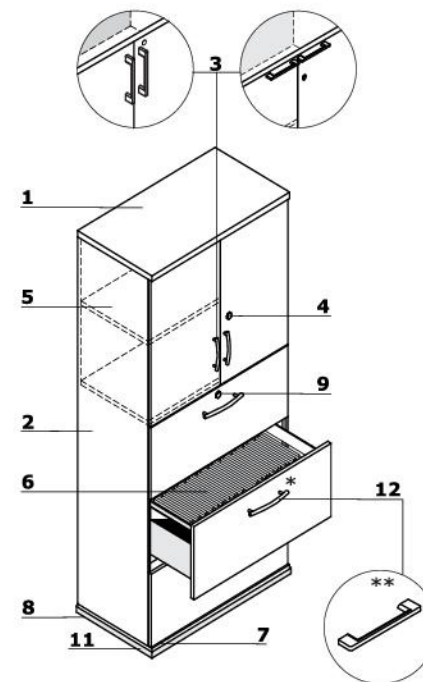

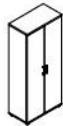
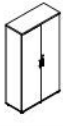

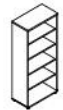
Szafy z szufladami filowymi

- 1 Wieniec górny** - płyta melaminowana 28 mm, obrzeża ABS
- 2 Korpus** - płyta melaminowana 18 mm, obrzeża ABS
- 3 Front** - płyta melaminowana 18 mm, obrzeża ABS, zawias zwykły 110°
 - Standard - uchwyt pionowy aluminiowy
 - Pro (OPCJA Z DOPLATĄ) - uchwyt poziomy aluminiowy, zamek baskwilowy - dwupunktowy
- 4 Zamek patentowy; OPCJA Z DOPLATĄ** - zamek baskwilowy
- 5 Półka** - płyta melaminowana 18 mm, zabezpieczenie przed przypadkowym wysunięciem, obrzeża ABS
- 6 Szuflada filowa** - rama metalowa bez dna, prowadnice kulkowe, max. obciążenie 55kg, wysunięcie 100%
- 7 Wieniec dolny** - płyta melaminowana 18 mm, obrzeża ABS
- 8 Stopki 27 mm** - regulacja poziomu od wewnątrz w zakresie 5 mm
- 9 Zamek baskwilowy** - dwupunktowy
- 10 Możliwość usytuowania teczek zawieszkowych o wymiarze A4**
- 11 OPCJA Z DOPLATĄ** - cokół metalowy - kolor: M009 aluminium półmat
- 12 Uchwyt** - aluminium:
 - * Standard
 - ** OPCJA Z DOPLATĄ - uchwyt Pro - kolor: biały, czarny, aluminiowy



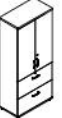
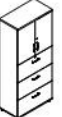

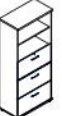
Szafy filowe z półkami metalowymi							
	Symbol		Wymiary			Waga Obj. Opak.	Uwagi
			Szer.	Gł.	Wys.		
	A3104TM		801	432	1129	62.1 kg 0.142 m3 4 szt.	2 metalowe półki
	A5104TM		801	432	1833	95.4 kg 0.228 m3 5 szt.	4 metalowe półki, zamek baswilowy
	A3105TM		1000	432	1129	68.05 kg 0.168 m3 4 szt.	2 metalowe półki
	A5105TM		1000	432	1833	114.45 kg 0.247 m3 6 szt.	4 metalowe półki, zamek baswilowy
	A3106TM		1200	432	1129	78.1 kg 0.208 m3 4 szt.	2 metalowe półki
	A5106TM		1200	432	1833	129.8 kg 0.288 m3 6 szt.	4 metalowe półki, zamek baswilowy
Regały filowe z półkami metalowymi							
	A3504TM		801	432	1129	44.25 kg 0.115 m3 3 szt.	2 metalowe półki
	A5504TM		801	432	1833	68.15 kg 0.18 m3 4 szt.	4 metalowe półki
	A3505TM		1000	432	1129	52.2 kg 0.13 m3 3 szt.	2 metalowe półki
	A5505TM		1000	432	1833	87.75 kg 0.187 m3 5 szt.	4 metalowe półki
	A3506TM		1200	432	1129	58.7 kg 0.163 m3 3 szt.	2 metalowe półki
	A5506TM		1200	432	1833	88.35 kg 0.202 m3 5 szt.	4 metalowe półki

grupa cenowa	okół metalowy	awias zerokątny 170°	chwyt Pro (pionowo)	chwyt Pro (poziomo) zamek baswilowy			

Szafy z szufladami filowymi							
	Symbol		Wymiary			Waga Obj. Opak.	Uwagi
			Szer.	Gł.	Wys.		
	A3F04		801	432	1129	68.35 kg 0.435 m3 2 szt.	szuflady na file bez dna
	A54B4		801	432	1833	86.95 kg 0.699 m3 2 szt.	szuflady na file bez dna, półka płytowa
	A54C4		801	432	1833	72.5 kg 0.699 m3 2 szt.	
	A54D4		801	432	1833	76.1 kg 0.699 m3 2 szt.	
	A54E4		801	432	1833	80.6 kg 0.699 m3 2 szt.	
	A6F04		1000	432	1129	108.2 kg 0.546 m3 2 szt.	szuflady na file (z dnem);

grupa cenowa	chwyt PRO	okół metalowy	awias zerokątny 170°	chwyt Pro (pionowo)	chwyt Pro (poziomo) zamek baszkilowy		

Akcesoria							
	Symbol		Wymiary			Waga Obj. Opak.	Uwagi
			Szer.	Gł.	Wys.		
	HPR2		160	110	20	0.2 kg 0 m3 1 szt.	uchwyty PRO (2szt.);
	HPR3		160	110	20	0.2 kg 0 m3 1 szt.	uchwyt PRO (3szt.)
Kosz filowy							
	KF01		240	340	290	0.6 kg 0.029 m3 1 szt.	

Zestawienie kolorystyczne - Standard - szafy ubraniowe

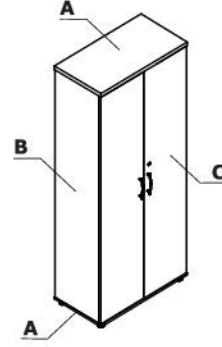



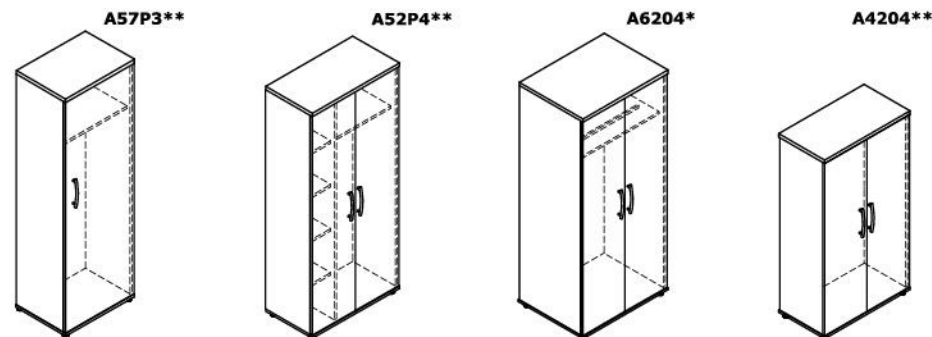
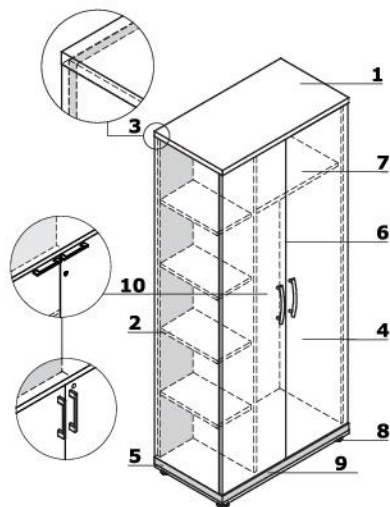

Materiał	Kolor	Szafy ubraniowe														
		A - Wieniec górny i dolny	B - Korpus	C - Front												
Płyta	08 - czarny	✓	✓	✓												
	26 - aluminium satinato	✓	✓	✓												
	31 - dąb kanadyjski	✓	II grupa	✓												
	39 - brzoza polarna	✓	II grupa	✓												
	64 - kakao	✓	II grupa	✓												
	67 - biały pastel	✓	✓	✓												
	106 - orzech nizinny	✓	II grupa	✓												
	154 - antracyt	✓	✓	✓												
	167 - dąb szary	✓	II grupa	✓												
	168 - dąb naturalny	✓	II grupa	✓												
	169 - dąb miodowy	✓	II grupa	✓												
	170 - akacja	✓	II grupa	✓												
	171 - orzech ciemny	✓	II grupa	✓												

Szafy ubraniowe

- 1 **Wieniec górny** - płyta melaminowana 28 mm, obrzeża ABS
- 2 **Korpus** - płyta melaminowana 18 mm, obrzeża ABS
- 3 **Ściana tylna** - płyta melaminowana 18 mm, obrzeża ABS
- 4 **Front** - płyta melaminowana 18 mm, obrzeża ABS, zawias zwykły 110°
- 5 **Wieniec dolny** - płyta melaminowana 18 mm, obrzeża ABS
- 6 **OPCJA Z DOPLATĄ** - zamek baswilowy - dwupunktowy
- 7 **Półka** - płyta melaminowana 18 mm, zabezpieczenie przed przypadkowym wysunięciem, obrzeża ABS
- 8 **Stopki 27 mm** - regulacja poziomu od wewnątrz w zakresie 5 mm
- 9 **OPCJA Z DOPLATĄ** - cokół metalowy - kolor: M009 aluminium półmat
- 10 **Uchwyt** - aluminium:
 - Standard
 - OPCJA Z DOPLATĄ - Pro (pionowo) - kolor: biały, czarny, aluminiowy
 - OPCJA Z DOPLATĄ - Pro (poziomo) + zamek baswilowy - kolor: biały, czarny, aluminiowy



* Drażek ubraniowy ** Wieszak wysuwny

Szafy ubraniowe							
Symbol	Wymiary	Wymiary			Waga Obj. Opak.	Uwagi	
		Szer.	Gł.	Wys.			
	A57P3	602	432	1833	67.35 kg 0.199 m ³ 4 szt.	ubraniowa z wieszakiem wysuwym, opcja - front prawostronny lub lewostronny; OPCJA Z DOPLATĄ - zamek baskwilowy - uchwyt Standard (88 zł); uchwyt Pro (poziomo) - zamek baskwilowy w standardzie (bez dopłaty)	
	A4204	802	432	1481	60.6 kg 0.137 m ³ 4 szt.	ubraniowa z wieszakiem wysuwym, uchwyt Standard - zamek baskwilowy - opcja z dopłatą, 4 OH	
	A6204	801	600	1833	93.9 kg 0.21 m ³ 5 szt.	ubraniowa z drążkiem, uchwyt Standard - zamek baskwilowy - opcja z dopłatą, 5OH	
	A52P4	801	432	1833	93.15 kg 0.231 m ³ 5 szt.	ubraniowo-aktowa z wieszakiem wysuwym, uchwyt Standard - zamek baskwilowy - opcja z dopłatą, 5OH	
Akcesoria							
	HPR2	160	110	20	0.2 kg 0 m ³ 1 szt.	uchwyty PRO (2szt.);	
	HPR3	160	110	20	0.2 kg 0 m ³ 1 szt.	uchwyt PRO (3szt.)	
Kosz filcowy							
	KF01	240	340	290	0.6 kg 0.029 m ³ 1 szt.		

grupa cenowa	okół metalowy	awias zerokątny 170°	uchwyt Pro (pionowo)	uchwyt Pro (poziomo) zamek baskwilowy				

Zestawienie kolorystyczne - Standard - szafy z frontem przesuwnym

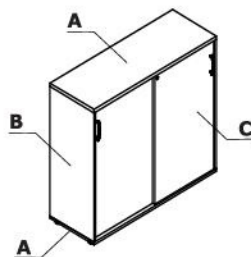



Materiał	Kolor	Szafy z frontem przesuwnym																
		A - Wieniec górny i dolny	B - Korpus	C - Front														
Płyta	08 - czarny	✓	✓	✓														
	26 - aluminium satinato	✓	✓	✓														
	31 - dąb kanadyjski	✓	II grupa	✓														
	39 - brzoza polarna	✓	II grupa	✓														
	64 - kakao	✓	II grupa	✓														
	67 - biały pastel	✓	✓	✓														
	106 - orzech nizinny	✓	II grupa	✓														
	154 - antracyt	✓	✓	✓														
	167 - dąb szary	✓	II grupa	✓														
	168 - dąb naturalny	✓	II grupa	✓														
	169 - dąb miodowy	✓	II grupa	✓														
	170 - akacja	✓	II grupa	✓														
	171 - orzech ciemny	✓	II grupa	✓														

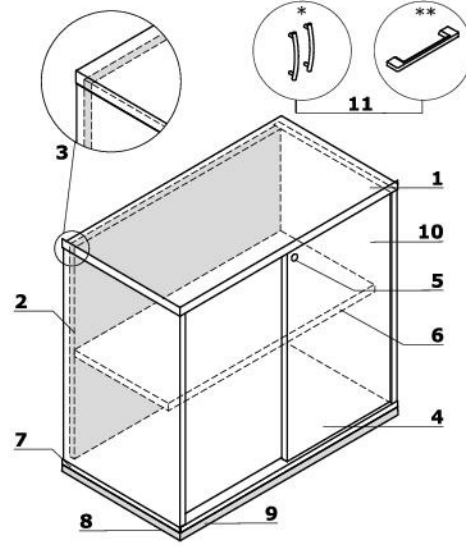

Szafy z frontem przesuwным

- 1 **Wieniec górny** - płyta melaminowana 28 mm, obrzeża ABS
- 2 **Korpus** - płyta melaminowana 18 mm, obrzeża ABS
- 3 **Ściana tylna** - płyta melaminowana 18 mm, obrzeża ABS
- 4 **Front przesuwny** - płyta melaminowana 18 mm, obrzeża ABS
- 5 **Zamek patentowy**
- 6 **Półka** - płyta melaminowana 18 mm, zabezpieczenie przed przypadkowym wysunięciem, obrzeże ABS
- 7 **Wieniec dolny** - płyta melaminowana 18 mm, obrzeża ABS
- 8 **Stopki 27 mm** - regulacja poziomu od wewnątrz w zakresie 5 mm
- 9 **OPCJA Z DOPLATĄ** - cokół metalowy - kolor: M009 aluminium półmat
- 10 **OPCJA Z DOPLATĄ** - System samodomyku
- 11 **Uchwyt** - aluminium, zamawiany jako osobny element:
*uchwyt Standard
**uchwyt Pro



Szafy z frontem przesuwным							
	Symbol	Symbol	Wymiary			Waga Obj. Opak.	Uwagi
			Szer.	Gł.	Wys.		
	A2P04		800	432	740	44.25 kg 0.107 m3 4 szt.	20H
	A3P04		800	432	1129	56.7 kg 0.141 m3 4 szt.	30H
	A4P04		800	432	1481	71.35 kg 0.178 m3 5 szt.	40H
	A5P04		800	432	1833	94.25 kg 0.209 m3 6 szt.	50H
	A2P05		1000	432	740	53 kg 0.127 m3 4 szt.	przegroda pionowa, 20H
	A3P05		1000	432	1129	71.2 kg 0.165 m3 4 szt.	przegroda pionowa, 30H
	A4P05		1000	432	1481	94.25 kg 0.204 m3 6 szt.	przegroda pionowa, 40H
	A5P05		1000	432	1833	113.7 kg 0.241 m3 6 szt.	przegroda pionowa, 50H
	A2P06		1200	432	740	63.45 kg 0.142 m3 4 szt.	przegroda pionowa, 20H
	A3P06		1200	432	1129	89.1 kg 0.19 m3 6 szt.	przegroda pionowa, 30H
	A4P06		1200	432	1481	110.3 kg 0.238 m3 6 szt.	przegroda pionowa, 40H
	A5P06		1200	432	1833	137.1 kg 0.276 m3 6 szt.	przegroda pionowa, 50H

grupa cenowa	system samodomyku	chwyt PRO	chwyt standard	okół metalowy			

Szafy z frontem przesuwным							
Symbol	Wymiary	Szer.	Gł.	Wys.	Waga Obj. Opak.	Uwagi	
A2P14		1410	432	740	70.45 kg 0.172 m3 4 szt.	przegroda pionowa, 20H	
A2P08		1600	432	740	76.15 kg 0.181 m3 4 szt.		
A2P16		1610	432	740	76.95 kg 0.183 m3 4 szt.		
A3P14		1410	432	1129	97.45 kg 0.215 m3 6 szt.	przegroda pionowa, 30H	
A3P08		1600	432	1129	107.55 kg 0.24 m3 6 szt.		
A3P16		1610	432	1129	106.55 kg 0.241 m3 6 szt.		
Nadstawka z frontem przesuwным							
	A1P04	800	432	750	41.6 kg 0.095 m3 4 szt.	nadstawka, 20H	
	A1P05	1000	432	750	52.55 kg 0.123 m3 4 szt.	przegroda pionowa, 20H, nadstawka	
	A1P06	1200	432	750	64.3 kg 0.146 m3 4 szt.	przegroda pionowa, 20H, nadstawka	
Akcesoria							
	HPR2	160	110	20	0.2 kg 0 m3 1 szt.	uchwyty PRO (2szt.);	
	HPR3	160	110	20	0.2 kg 0 m3 1 szt.	uchwyt PRO (3szt.)	
Kosz filcowy							
	KF01	240	340	290	0.6 kg 0.029 m3 1 szt.		

grupa cenowa	system samodomyku	uchwyt PRO	uchwyt standard	okół metalowy			

Zestawienie kolorystyczne - Standard - szafy z frontem żaluzjowym

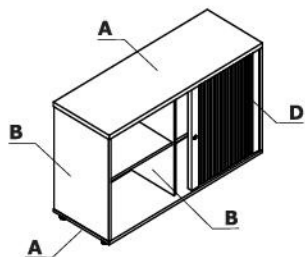

Materiał	Kolor	Szafy z frontem żaluzjowym															
		A - Wieniec górny i dolny	B - Korpus	C - Front	D - Front żaluzjowy												
Płyta	08 - czarny	✓	✓	✓	✓												
	26 - aluminium satinato	✓	✓	✓	✓												
	31 - dąb kanadyjski	✓	II grupa	✓													
	39 - brzoza polarna	✓	II grupa	✓													
	64 - kakao	✓	II grupa	✓													
	67 - biały pastel	✓	✓	✓	✓												
	106 - orzech nizinny	✓	II grupa	✓													
	154 - antracyt	✓	✓	✓	✓												
	167 - dąb szary	✓	II grupa	✓													
	168 - dąb naturalny	✓	II grupa	✓													
	169 - dąb miodowy	✓	II grupa	✓													
	170 - akacja	✓	II grupa	✓													
	171 - orzech ciemny	✓	II grupa	✓													

Szafy z frontem żaluzjowym



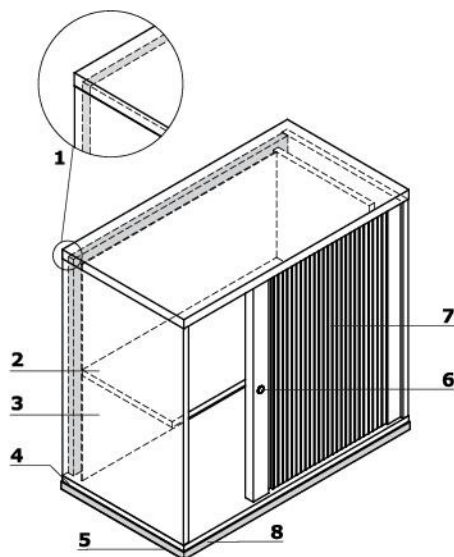

- 1 **Wieniec górny** - płyta melaminowana 28 mm, obrzeża ABS
- 2 **Półka** - płyta melaminowana 18 mm, zabezpieczenie przed przypadkowym wysunięciem, obrzeża ABS
- 3 **Korpus** - płyta melaminowana 18 mm, obrzeża ABS
- 4 **Wieniec dolny** - płyta melaminowana 18 mm, obrzeża ABS
- 5 **Stopki 27 mm** - regulacja poziomu od wewnątrz w zakresie 5 mm
- 6 **Zamek patentowy**
- 7 **Front** - żaluzja tworzywowa
- 8 **OPCJA Z DOPLATĄ** - cokół metalowy - kolor: M009 aluminium półmat

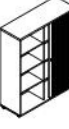

Szafy z frontem żaluzjowym

	Symbol	Wymiary	Wymiary			Waga Obj. Opak.	Uwagi
			Szer.	Gł.	Wys.		
	A2L04		800	432	740	42.35 kg 0.318 m ³ 2 szt.	20H
	A3L04		800	432	1129	58.7 kg 0.467 m ³ 2 szt.	30H
	A4L04		800	432	1481	65.2 kg 0.613 m ³ 2 szt.	40H

grupa cenowa	cokół metalowy								

Szafy z frontem żaluzjowym							
	Symbol		Wymiary			Waga Obj. Opak.	Uwagi
			Szer.	Gł.	Wys.		
	A2L05		1000	432	740	48.85 kg 0.41 m3 2 szt.	przegroda pionowa, 20H
	A3L05		1000	432	1129	65 kg 0.581 m3 2 szt.	przegroda pionowa, 30H
	A4L05		1000	432	1481	82.5 kg 0.741 m3 3 szt.	przegroda pionowa, 40H
	A2L06		1200	432	740	78.8 kg 0.485 m3 2 szt.	przegroda pionowa, 20H
	A3L06		1200	432	1129	89.25 kg 0.695 m3 2 szt.	przegroda pionowa, 30H
	A4L06		1200	432	1481	93.35 kg 0.887 m3 3 szt.	przegroda pionowa, 40H
	A2L08		1600	432	740	70.5 kg 0.645 m3 2 szt.	przegroda pionowa, 20H
	A3L08		1600	432	1129	96.35 kg 0.923 m3 2 szt.	przegroda pionowa, 30H
	A2L16		1610	432	740	68.7 kg 0.648 m3 2 szt.	przegroda pionowa, 20H
	A3L16		1610	432	1129	89.9 kg 0.929 m3 2 szt.	przegroda pionowa, 30H
Kosz filcowy							
	KF01		240	340	290	0.6 kg 0.029 m3 1 szt.	

grupa cenowa	opis metalowy							

Zestawienie kolorystyczne - Standard - szafy i regały

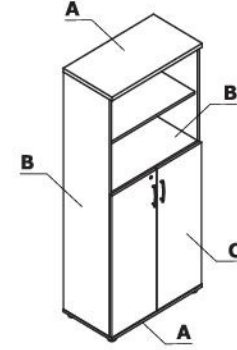
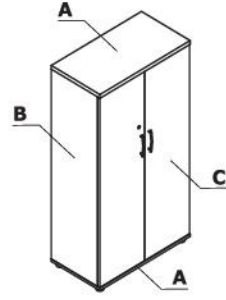
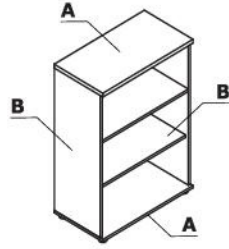

Materiał	Kolor	Szafy i regały														
		A - Wieniec górny i dolny	B - Korpus	C - Front												
Płyta	08 - czarny	✓	✓	✓												
	26 - aluminium satynato	✓	✓	✓												
	31 - dąb kanadyjski	✓	II grupa	✓												
	39 - brzoza polarna	✓	II grupa	✓												
	64 - kakao	✓	II grupa	✓												
	67 - biały pastel	✓	✓	✓												
	106 - orzech nizinny	✓	II grupa	✓												
	154 - antracyt	✓	✓	✓												
	167 - dąb szary	✓	II grupa	✓												
	168 - dąb naturalny	✓	II grupa	✓												
	169 - dąb miodowy	✓	II grupa	✓												
	170 - akacja	✓	II grupa	✓												
	171 - orzech ciemny	✓	II grupa	✓												



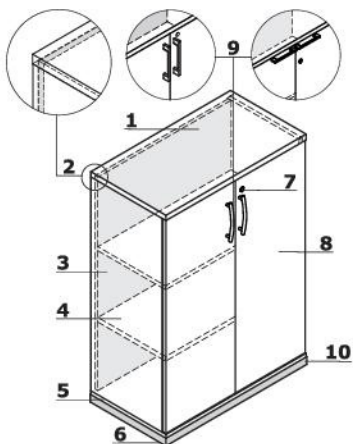

Szafy i regały

- 1 **Wieniec górny** - płyta melaminowana 28 mm, obrzeża ABS
- 2 **Ściana tylna** - płyta melaminowana 18 mm, obrzeża ABS
- 3 **Korpus** - płyta melaminowana 18 mm, obrzeża ABS
- 4 **Półka** - płyta melaminowana 18 mm, zabezpieczenie przed przypadkowym wysunięciem, obrzeża ABS
- 5 **Wieniec dolny** - płyta melaminowana 18 mm, obrzeża ABS
- 6 **Stopki 27 mm** - regulacja poziomu od wewnątrz w zakresie 5 mm
- 7 **OPCJA Z DOPLATĄ** - zamek baskwilowy - dwupunktowy
- 8 **Front** - płyta melaminowana 18 mm, obrzeża ABS, zawias zwykły 110°
- 9 **Uchwyt** - aluminium:
 - Standard
 - OPCJA Z DOPLATĄ - Pro (pionowo) - kolor: biały, czarny, aluminiowy
 - OPCJA Z DOPLATĄ - Pro (poziomo) + zamek baskwilowy - kolor: biały, czarny, aluminiowy
- 10 **OPCJA Z DOPLATĄ** - cokół metalowy - kolor: M009 aluminium półmat









Szafy							
	Symbol		Wymiary			Waga Obj. Opak.	Uwagi
			Szer.	Gł.	Wys.		
	A26P2		402	432	777	26.35 kg 0.056 m ³ 3 szt.	20H; opcja - front prawostronny lub lewostronny
	A36P2		402	432	1129	33.35 kg 0.072 m ³ 3 szt.	30H; opcja - front prawostronny lub lewostronny
	A56P2		402	432	1833	84.4 kg 0.169 m ³ 7 szt.	50H; Uchwyt Standard - OPCJA Z DOPLATĄ - zamek baskwilowy (92 zł); opcja - front prawostronny lub lewostronny

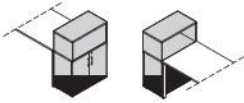

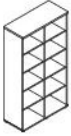

grupa cenowa	okład metalowy	zawias szerokokątny 170°	uchwyt Pro (pionowo)	uchwyt Pro (poziomo) zamek baskwilowy			

Szafy						
	Symbol	Wymiary			Waga Obj. Opak.	Uwagi
		Szer.	Gł.	Wys.		
	A21B4	801	432	740	41.95 kg 0.105 m3 4 szt.	20H
	A2104	801	432	777	46.7 kg 0.105 m3 4 szt.	20H
	A3104	801	432	1129	59.7 kg 0.13 m3 4 szt.	30H
	A4104	801	432	1481	74.65 kg 0.162 m3 4 szt.	40H; Uchwyt Standard - OPCJA Z DOPLATĄ - zamek baskwilowy (88 zł)
	A5104	801	432	1833	99.5 kg 0.206 m3 6 szt.	50H; Uchwyt Standard - OPCJA Z DOPLATĄ - zamek baskwilowy (88 zł)
	A6104	801	432	2185	108.95 kg 0.241 m3 6 szt.	60H; Uchwyt Standard - OPCJA Z DOPLATĄ - zamek baskwilowy (88 zł)
	A5NP4	802	802	1833	116.9 kg 0.275 m3 5 szt.	szafa narożna, zamek baskwilowy, 50H; opcja - front prawostronny lub lewostronny
	A3105	1000	432	1129	76.05 kg 0.156 m3 4 szt.	przegroda pionowa, 30H
	A5105	1000	432	1833	116.55 kg 0.241 m3 6 szt.	zamek baskwilowy, przegroda pionowa, 50H
	A6105	1000	432	2185	137.4 kg 0.277 m3 6 szt.	zamek baskwilowy, przegroda pionowa, 60H
	A3106	1200	432	1129	89 kg 0.19 m3 6 szt.	przegroda pionowa, 30H
	A5106	1200	432	1833	132.1 kg 0.277 m3 6 szt.	zamek baskwilowy, przegroda pionowa, 50H
	A6106	1200	432	2185	153.4 kg 0.319 m3 6 szt.	zamek baskwilowy, przegroda pionowa, 60H



grupa cenowa	okół metalowy	awias zerokątny 170°	chwyt Pro (pionowo)	chwyt Pro (poziomo) zamek baskwilowy			

Szafka przybiurkowa							
	Symbol	Wymiary			Waga Obj. Opak.	Uwagi	
		Szer.	Gł.	Wys.			
	A3404B	801	432	1129	54.8 kg 0.124 m ³ 4 szt.	dostęp do części regalowej od strony blatu biurka, z drugiej strony dostęp do szafy; przegroda pozioma (nad drzwiami) – gr. 28mm, zawsze w kolorze wieńca górnego	
Regały							
	A2902	402	432	777	26.15 kg 0.047 m ³ 3 szt.	20H	
	A3902	402	432	1129	29 kg 0.065 m ³ 3 szt.	30H	
	A5902	402	432	1833	42.45 kg 0.09 m ³ 3 szt.	50H	
	A25B4	801	432	740	34.45 kg 0.084 m ³ 3 szt.	20H	
	A2504	801	432	777	35 kg 0.084 m ³ 3 szt.	20H	
	A3504	801	432	1129	46.15 kg 0.102 m ³ 3 szt.	30H	
	A4504	801	432	1481	57.65 kg 0.127 m ³ 3 szt.	40H	
	A5504	801	432	1833	69.9 kg 0.185 m ³ 4 szt.	50H	
	A6504	801	432	2185	89.8 kg 0.184 m ³ 5 szt.	60H	
	A3505	1000	432	1129	56.95 kg 0.136 m ³ 3 szt.	przegroda pionowa, 30H	
	A5505	1000	432	1833	90.6 kg 0.183 m ³ 5 szt.	przegroda pionowa, 50H	
	A6505	1000	432	2185	103.05 kg 0.208 m ³ 5 szt.	przegroda pionowa, 60H	
grupa cenowa	okół metalowy	awias zerokątny 170°	chwyt Pro (pionowo)	chwyt Pro (poziomo) zamek baszkiłowy			

Regały								grupa cenowa	okół metalowy	awias szerokość 170°	chwyt Pro (pionowo)	chwyt Pro (poziomo) zamek baszkilowy					
	Symbol	Wymiary			Waga Obj. Opak.	Uwagi											
		Szer.	Gł.	Wys.													
	A2506	1200	432	777	48.35 kg 0.123 m3 3 szt.	przegroda pionowa, 20H											
	A3506	1200	432	1129	67.15 kg 0.15 m3 4 szt.	przegroda pionowa, 30H											
	A4506	1200	432	1481	84 kg 0.179 m3 5 szt.	przegroda pionowa, 40H											
	A5506	1200	432	1833	101.7 kg 0.205 m3 5 szt.	przegroda pionowa, 50H											
	A6506	1200	432	2185	115.75 kg 0.213 m3 5 szt.	przegroda pionowa, 60H											
	A2508	1600	432	777	60.05 kg 0.147 m3 3 szt.	przegroda pionowa, 20H											
	A3508	1600	432	1129	82.65 kg 0.183 m3 5 szt.	przegroda pionowa, 30H											
Półregaly																	
	A38P2	402	432	1129	35 kg 0.075 m3 3 szt.	30H (10H otwarte + 20H z frontem); opcja - front prawostronny lub lewostronny											
	A58P2	402	432	1833	46.8 kg 0.102 m3 3 szt.	50H (30H otwarte + 20H z frontem); opcja - front prawostronny lub lewostronny											
	A3404	801	432	1129	58 kg 0.122 m3 4 szt.	30H (10H otwarte + 20H z frontem)											
	A4304	801	432	1481	71.8 kg 0.166 m3 5 szt.	40H (10H otwarte + 30H z frontem)											
	A4404	801	432	1481	69.15 kg 0.159 m3 5 szt.	40H (20H otwarte + 20H z frontem)											
	A5304	801	432	1833	84 kg 0.187 m3 5 szt.	50H (20H otwarte + 30H z frontem)											
	A5404	801	432	1833	78.9 kg 0.181 m3 5 szt.	50H (30H otwarte + 20H z frontem)											

Nadstawki 2OH							
	Symbol	Symbol	Wymiary			Waga Obj. Opak.	Uwagi
			Szer.	Gł.	Wys.		
	A16P2		402	432	750	23.65 kg 0.048 m3 2 szt.	opcja - front prawostronny lub lewostronny
	A16P3		602	432	750	31.35 kg 0.067 m3 2 szt.	nadstawka 2OH; opcja - front prawostronny lub lewostronny
	A1104		801	432	750	42.8 kg 0.072 m3 3 szt.	
	A1204		801	600	750	49.4 kg 0.098 m3 3 szt.	
	A1NP4		802	802	750	53.15 kg 0.138 m3 3 szt.	szafa narożna; opcja - front prawostronny lub lewostronny
	A1902		402	432	750	20.45 kg 0.041 m3 2 szt.	
	A1504		801	432	750	33.25 kg 0.071 m3 2 szt.	

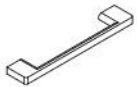
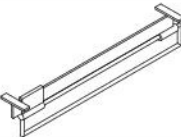
grupa cenowa	awias zerokątny 170°	chwyt Pro (pionowo)	chwyt Pro (poziomo) zamek baszkilowy				

Akcesoria							
	Symbol		Wymiary			Waga Obj. Opak.	Uwagi
			Szer.	Gł.	Wys.		
	HPR2		160	110	20	0.2 kg 0 m3 1 szt.	uchwyty PRO (2szt.);
	HPR3		160	110	20	0.2 kg 0 m3 1 szt.	uchwyt PRO (3szt.)
	S86		300	0	0	0.2 kg 0.002 m3 1 szt.	
Kosz filcowy							
	KF01		240	340	290	0.6 kg 0.029 m3 1 szt.	

Zestawienie kolorystyczne - Standard - witryny

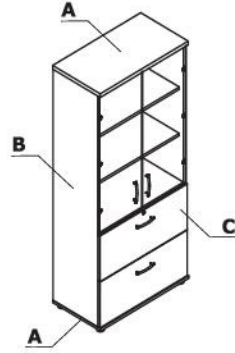

Materiał	Kolor	Witryny														
		A - Wieniec górny i dolny	B - Korpus	C - Front												
Płyta	08 - czarny	✓	✓	✓												
	26 - aluminium satinato	✓	✓	✓												
	31 - dąb kanadyjski	✓	II grupa	✓												
	39 - brzoza polarna	✓	II grupa	✓												
	64 - kakao	✓	II grupa	✓												
	67 - biały pastel	✓	✓	✓												
	106 - orzech nizinny	✓	II grupa	✓												
	154 - antracyt	✓	✓	✓												
	167 - dąb szary	✓	II grupa	✓												
	168 - dąb naturalny	✓	II grupa	✓												
	169 - dąb miodowy	✓	II grupa	✓												
	170 - akacja	✓	II grupa	✓												
	171 - orzech ciemny	✓	II grupa	✓												

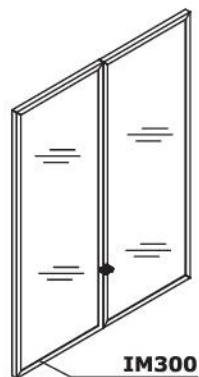
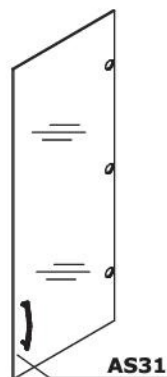
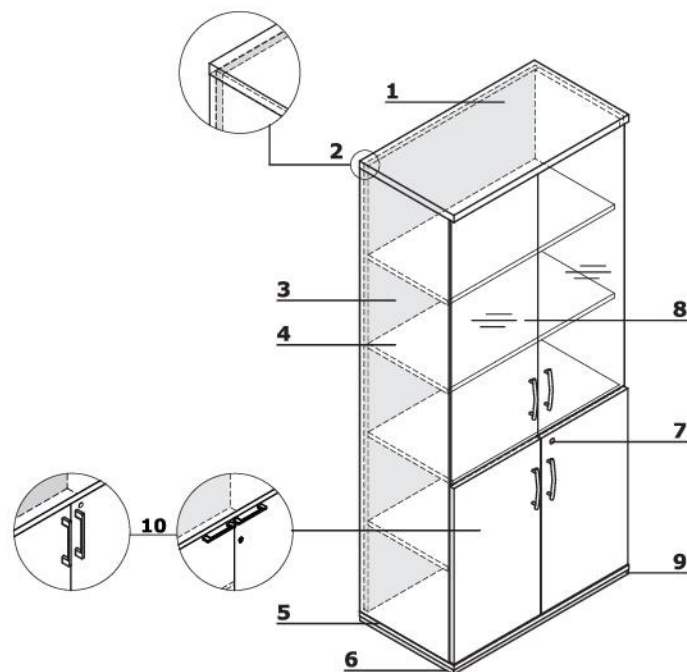
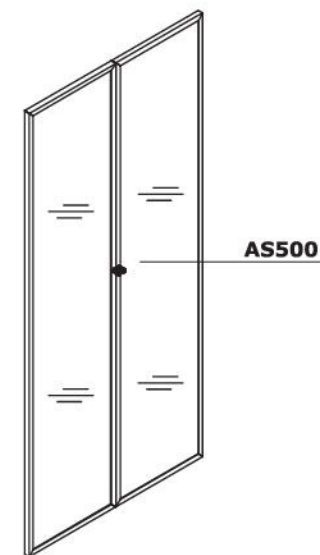
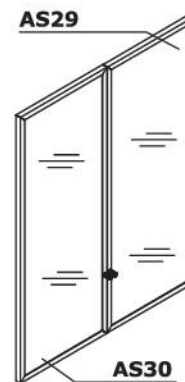

Witryny

- 1 **Wieniec górny** - płyta melaminowana 28 mm, obrzeża ABS
- 2 **Ściana tylna** - płyta melaminowana 18 mm, obrzeża ABS
- 3 **Korpus** - płyta melaminowana 18 mm, obrzeża ABS
- 4 **Półka** - płyta melaminowana 18 mm, zabezpieczenie przed przypadkowym wysunięciem, obrzeża ABS
- 5 **Wieniec dolny** - płyta melaminowana 18 mm, obrzeża ABS
- 6 **Stopki 27 mm** - regulacja poziomu od wewnątrz w zakresie 5 mm
- 7 **Zamek patentowy**
- 8 **Front szklany** - wersja podstawowa AS31 - drzwi szklane 3OH, szkło hartowane, bezbarwne 4 mm, uniwersalne (lewe, prawe);
OPCJA Z DOPLATĄ:
 - **IM300** - drzwi szklane 3OH, szkło hartowane 4 mm, bezbarwne, w ramce aluminiowej
 - **AS300** - drzwi szklane 3OH, szkło hartowane, mleczne 4 mm, w ramce aluminiowej
 - **AS29** - Drzwi szklane 3OH - szkło hartowane, mleczne 4 mm, w ramce aluminiowej, prawe
 - **AS30** - Drzwi szklane 3OH - szkło hartowane, mleczne 4 mm, w ramce aluminiowej, lewe
 - **AS500** - Drzwi szklane 5OH - szkło hartowane 4 mm, bezbarwne, w ramce aluminiowej
- 9 **OPCJA Z DOPLATĄ** - cokół metalowy - kolor: M009 aluminium półmat
- 10 **Front** - płyta melaminowana 18 mm, obrzeża ABS, zawias zwykły 110°
 - Standard - uchwyt pionowy aluminiowy
 - Standard (OPCJA Z DOPLATĄ) - uchwyt pionowy aluminiowy PRO
 - Pro (OPCJA Z DOPLATĄ) - uchwyt poziomy aluminiowy, zamek baskwilowy - dwupunktowy

AS300
(AS29 + AS30)

Witryny							
	Symbol		Wymiary			Waga Obj. Opak.	Uwagi
			Szer.	Gł.	Wys.		
	A3902W		402	432	1129	34.25 kg 0.1 m3 4 szt.	30H
	A3504W		801	432	1129	57.05 kg 0.172 m3 5 szt.	30H
	A3504TMW		801	432	1129	68.15 kg 0.242 m3 7 szt.	30H, 2 metalowe półki
	A58P2W		402	432	1833	51.2 kg 0.137 m3 4 szt.	50H; opcja - front prawostronny lub lewostronny
	A5504W		801	432	1833	86.75 kg 0.233 m3 5 szt.	50H
	A5504TMW		801	432	1833	84.6 kg 0.236 m3 5 szt.	50H, 4 metalowe półki
	A54D4W		801	432	1833	76.1 kg 0.699 m3 2 szt.	50H, szuflady na file bez dna, półka płytowa
	A5404W		801	432	1833	77 kg 0.202 m3 4 szt.	50H

grupa cenowa	okół metalowy	awias zerokątny 170°	front PRO	przwi szklane AS29 lub AS30	przwi szklane IM30L lub IM30P	przwi szklane AS300	przwi szklane IM300

Akcesoria							
	Symbol		Wymiary			Waga Obj. Opak.	Uwagi
			Szer.	Gł.	Wys.		
	HPR2		160	110	20	0.2 kg 0 m3 1 szt.	uchwyty PRO (2szt.);
	HPR3		160	110	20	0.2 kg 0 m3 1 szt.	uchwyt PRO (3szt.)
Kosz filcowy							
	KF01		240	340	290	0.6 kg 0.029 m3 1 szt.	

Zestawienie kolorystyczne - Viga - kontenery

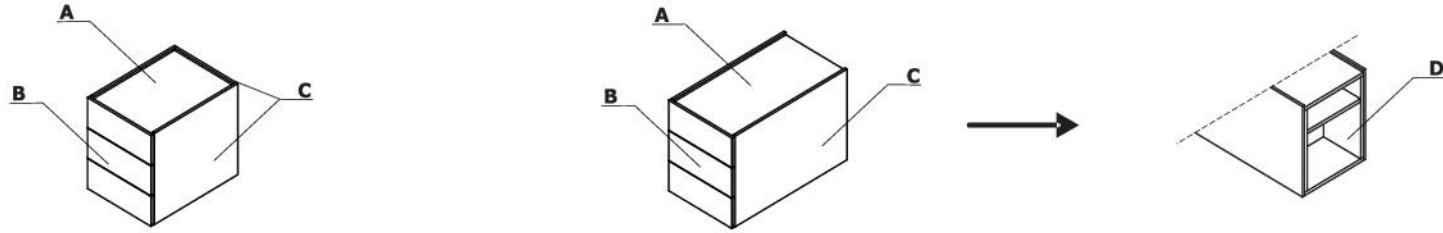

Materiał	Kolor	Kontener															
		A - Wieniec górny	B - Front	C - Korpus zewnętrzny	D - Korpus wewnętrzny												
Fornir	181 - dąb naturalny	✓	✓		✓												
	182 - dąb czarny	✓	✓		✓												
	191 - dąb miedziany	✓	✓		✓												
HPL	183 - FENIX - czarny mat	✓		✓													

* Brak możliwości mieszania kolorów dębu w jednym produkcie.

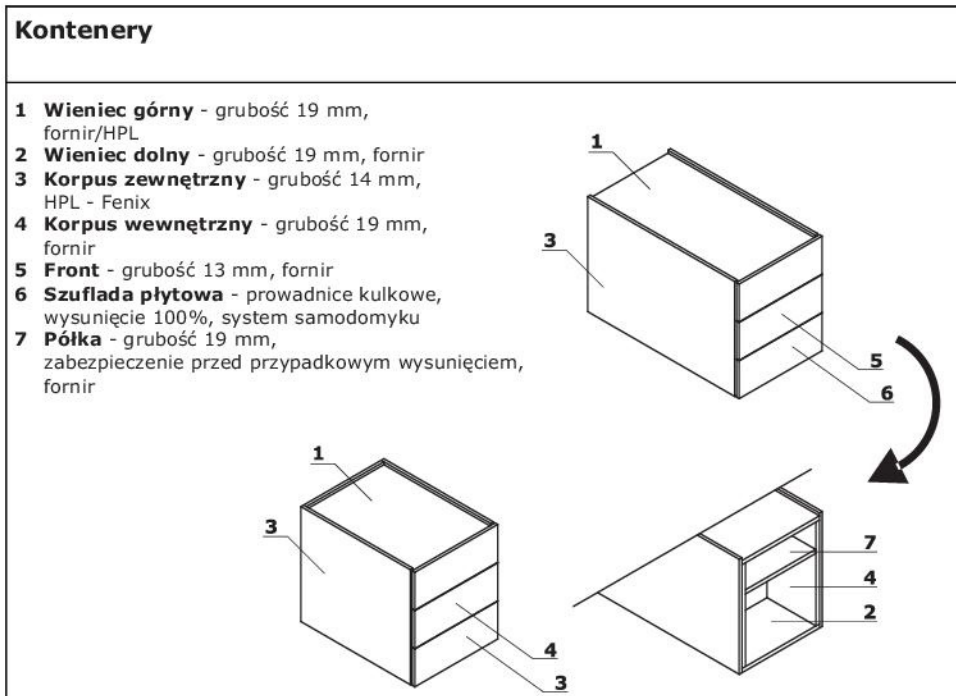

Kontenery							
	Symbol		Wymiary			Waga Obj. Opak.	Uwagi
			Szer.	Gł.	Wys.		
	V12K		438	600	545	35 kg 0.157 m ³ 1 szt.	
	V13K		438	600	545	35 kg 0.157 m ³ 1 szt.	
	V14K		438	800	545	45 kg 0.207 m ³ 1 szt.	dostęp do kontenera z dwóch stron

Zestawienie kolorystyczne - Viga - szafki managerskie

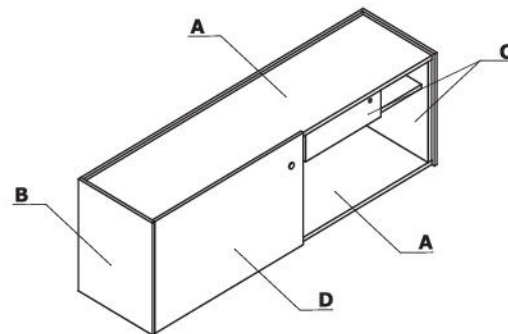

Materiał	Kolor	Szafki managerskie															
		A - Wieniec górny i dolny	B - Boki szafki	C - Korpus wewnętrzny	D - Front												
Formir	181 - dąb naturalny	✓		✓	✓												
	182 - dąb czarny	✓		✓	✓												
	191 - dąb miedziany	✓		✓	✓												
HPL	183 - FENIX - czarny mat	✓	✓														

* Brak możliwości mieszania kolorów dębu w jednym produkcie.

Szafka managerska - V35

- 1 **Wieniec górny** - grubość 19 mm, fornir/HPL
- 2 **Wieniec dolny** - grubość 19 mm, fornir
- 3 **Korpus zewnętrzny** - grubość 14 mm, HPL - Fenix
- 4 **Korpus wewnętrzny** - grubość 19 mm, fornir
- 5 **Front przesuwny** - grubość 18 +13 mm, system samodomyku, fornir
- 6 **Szuflada płytowa** - prowadnice kulkowe, wysunięcie 100%, system samodomyku
- 7 **Zamek patentowy**

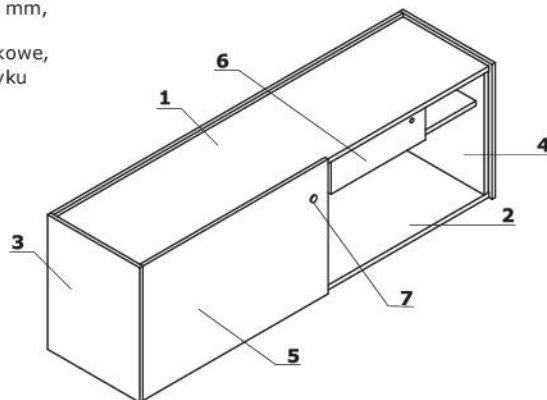

Szafka managerska - V36

- 1 **Wieniec górny** - grubość 19 mm, fornir/HPL
- 2 **Wieniec dolny** - grubość 19 mm, fornir
- 3 **Korpus zewnętrzny** - grubość 14 mm, HPL - Fenix
- 4 **Korpus wewnętrzny** - grubość 19 mm, fornir
- 5 **Front przesuwny** - grubość 18 +13 mm, system samodomyku, fornir
- 6 **Szuflada płytowa** - prowadnice kulkowe, wysunięcie 100%, system samodomyku
- 7 **Zamek patentowy**

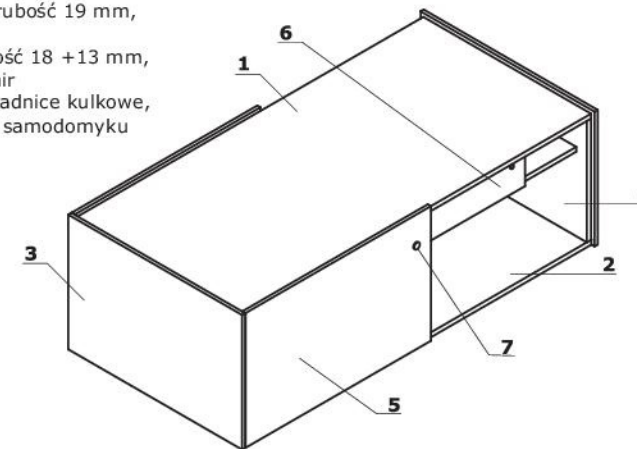

UWAGA - Dostęp do szafki z dwóch stron.

Szafki managerskie

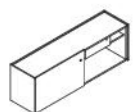
	Symbol		Wymiary			Waga Obj. Opak.	Uwagi
			Szer.	Gł.	Wys.		
	V35		1602	416	545	62.5 kg 0.148 m ³ 4 szt.	
	V36		1602	784	545	96.5 kg 0.215 m ³ 5 szt.	

Dodatkowa dopłata

Zestawienie kolorystyczne - Viga - szafy i regały

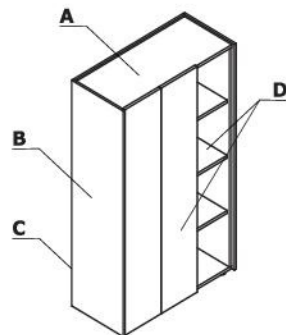

Materiał	Kolor	Szafy i regały															
		A - Wieniec górny	B - Boki szafki	C - Korpus zewnętrzny	D - Korpus wewnętrzny, front												
Fornir	181 - dąb naturalny			✓	✓												
	182 - dąb czarny			✓	✓												
	191 - dąb miedziany			✓	✓												
HPL	183 - FENIX - czarny mat	✓	✓														

* Brak możliwości mieszania kolorów dębu w jednym produkcie.

Szafy i regały

- 1 Wieniec górny** - grubość 20 mm, HPL - Fenix
- 2 Wieniec dolny** - grubość 19 mm, fornir
- 3 Korpus zewnętrzny** - grubość 14 mm, HPL - Fenix
- 4 Front** - System "Push-to-Open", grubość 19 mm, fornir
- 5 Półka** - grubość 19 mm, zabezpieczenie przed przypadkowym wysunięciem, fornir

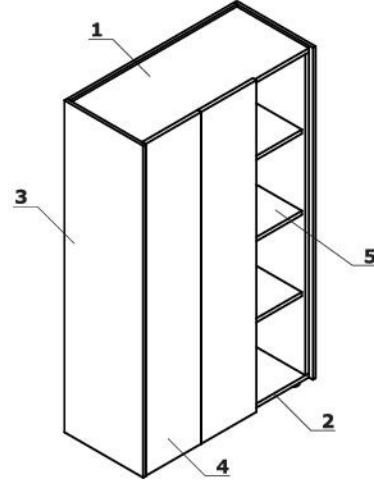

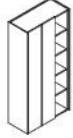
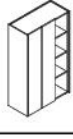
Szafy i regały							
	Symbol		Wymiary			Waga Obj. Opak.	Uwagi
			Szer.	Gł.	Wys.		
	V22		928	424	1944	110.5 kg 0.258 m ³ 5 szt.	
	V23		928	424	1565	82 kg 0.219 m ³ 5 szt.	
	V24		828	424	807	56 kg 0.128 m ³ 3 szt.	
	V25		1628	424	807	104 kg 0.224 m ³ 5 szt.	
	V26		828	424	807	44 kg 0.105 m ³ 2 szt.	regał
	V27		1628	424	807	79 kg 0.186 m ³ 3 szt.	regał
	V28		828	424	807	53.95 kg 0.306 m ³ 1 szt.	szuflady

Zestawienie kolorystyczne - Stilt - regały

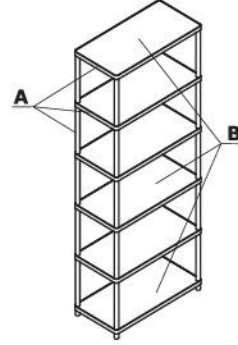





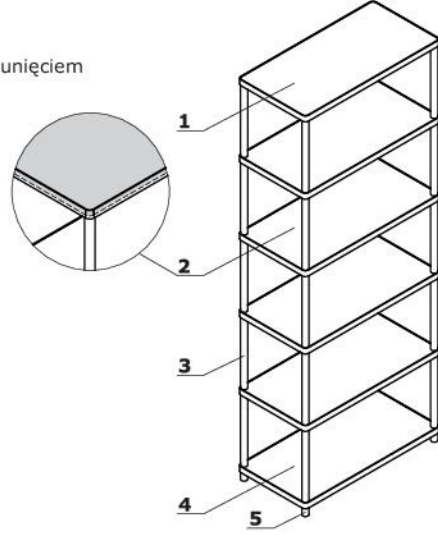

Materiał	Kolor	Stilt - regał													
		A - Wieniec górny i dolny, półka	B - Stelaz												
Płyta	177 - szary mat		M011 - ciemny szary półmat RAL 7042												
	186 - czarny mat RAL9005		M115 - czarny półmat RAL 9005												
	187 - perłowy biały mat RAL 1013		M016 - perłowy biały półmat RAL 1013												
	188 - biały mat RAL 9010		M015 - biały półmat RAL 9010												
	189 - oliwkowy mat RAL 6013		M026 - oliwkowy półmat RAL 6013												
	190 - niebieski mat RAL 5003		M027 - niebieski półmat RAL5003												

Stilt - regał

- 1 Wieniec górny** - płyta MDF lakierowana 19 mm z ramką metalową (3x30 mm)
- 2 Półka** - płyta MDF lakierowana 19 mm z ramką metalową (3x30 mm); zabezpieczenie przed przypadkowym wysunięciem
- 3 Profil** - stal malowana proszkowo, $\varnothing 30$ mm, grubość ścianki 2 mm
- 4 Wieniec dolny** - płyta MDF lakierowana 19 mm z ramką metalową (3x30 mm)
- 5 Stopki** - wysokość 14mm, wykonane z polietylenu w kolorze stelaża



Stilt - regał							
	Symbol		Wymiary			Waga Obj. Opak.	Uwagi
			Szer.	Gł.	Wys.		
	SIRS1		400	400	470	11 kg 0.019 m3 2 szt.	
	SIR1		800	400	470	18 kg 0.032 m3 2 szt.	
	SIR2		800	400	867	28.5 kg 0.045 m3 3 szt.	
	SIR3		800	400	1264	38 kg 0.065 m3 5 szt.	
	SIR4		800	400	1660	48.5 kg 0.079 m3 6 szt.	
	SIR5		800	400	2058	59 kg 0.092 m3 7 szt.	

Stilt - regał							
	Symbol		Wymiary			Waga Obj. Opak.	Uwagi
			Szer.	Gł.	Wys.		
	SIR21		1600	400	470	31.2 kg 0.06 m3 2 szt.	
	SIR22		1600	400	867	50.2 kg 0.092 m3 4 szt.	
	SIR23		1600	400	1264	64.4 kg 0.123 m3 5 szt.	
	SIR24		1600	400	1660	83.4 kg 0.155 m3 7 szt.	
	SIR25		1600	400	2058	97.6 kg 0.187 m3 8 szt.	
Kosz filcowy							
	KF01		240	340	290	0.6 kg 0.029 m3 1 szt.	

Zestawienie kolorystyczne - Color - kontenery

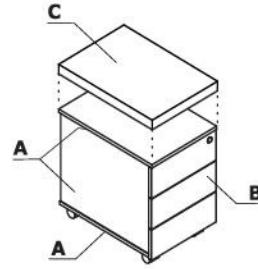

Materiał	Kolor	Kontenery bezuchwytowe - mobilne		Poduszka na kontener													
		A - Wieniec górny i dolny, korpus	B - Front	C - SKP13													
Płyta	08 - czarny	✓															
	26 - aluminium satinato	✓															
	67 - biały pastel	✓															
	154 - antracyt	✓															
HPL	174 - beżowy mat		✓														
	175 - truflowy mat		✓														
	176 - czerwony mat		✓														
	177 - szary mat		✓														
	178 - avocado mat		✓														
	179 - zielony butelkowy mat		✓														
	180 - błękitny pruski mat		✓														
	184 - błękitny mat		✓														

Materiał	Kolor	Kontenery bezuchwytowe - mobilne		Poduszka na kontener													
		A - Wieniec górny i dolny, korpus	B - Front	C - SKP13													
Tkanina	Nemo			✓													
	Runner			II grupa ✓													
	Medley			II grupa ✓													
	**Atlantic			II grupa ✓													
	Vita			II grupa ✓													
	Mica			II grupa ✓													
	Go Check			II grupa ✓													
	****Charles			II grupa ✓													
	*Tkanina powierzona			II grupa ✓													
	Synergy			III grupa ✓													
	***Silvertex			III grupa ✓													
	Tessa			III grupa ✓													
	Oceanic			III grupa ✓													
	Quest			III grupa ✓													
	Grain			III grupa ✓													
Atlas			IV grupa ✓														

* Zastosowanie tkaniny powierzonej wymaga przeprowadzenia prób tapicerskich, w celu sprawdzenia możliwości wykonawczych

** Istnieje możliwość zamówienia produktu w pełnej kolorystyce Atlantic wg wzornika Gabriel w terminie nie krótszym niż 7 tygodni

*** Istnieje możliwość zamówienia produktu w pełnej kolorystyce Silvertex wg wzornika Spradling w terminie nie krótszym niż 15 dni roboczych

**** Istnieje możliwość zamówienia produktu w pełnej kolorystyce Charles wg wzornika Dekoma w standardowym terminie realizacji.

Kontenery bezuchwytowe - mobilne

- 1 **Wieniec górny** - płyta melaminowana 18 mm, pokryta HPL - połysk
- 2 **Korpus** - płyta melaminowana 18 mm, obrzeża ABS
- 3 **Szuflady metalowe** - prowadnice rolkowe, nośność 25 kg, wysunięcie 80%, blokada wysuwu drugiej szuflady; OPCJA Z DOPŁATĄ - system samodomyku, prowadnice kulkowe
- 4 **Kółka** - Ø50 mm, dwa z hamulcem
- 5 **Front** - płyta melaminowana 18 mm, pokryta HPL - mat, obrzeża ABS
- 6 **Zamek centralny** - łamany kluczcyk
- 7 **Piórnik nakładany** - tworzywo czarne
- 8 **Opcjonalna poduszka SKP13** - nakładana na kontener, zamawiana jako osobny element, max obciążenie 120 kg
- 9 **Szuflada filowa** - prowadnice kulkowe, max. obciążenie 30 kg, wysunięcie 100%, dla teczek A4 usytuowanie równoległe i prostopadłe do frontu

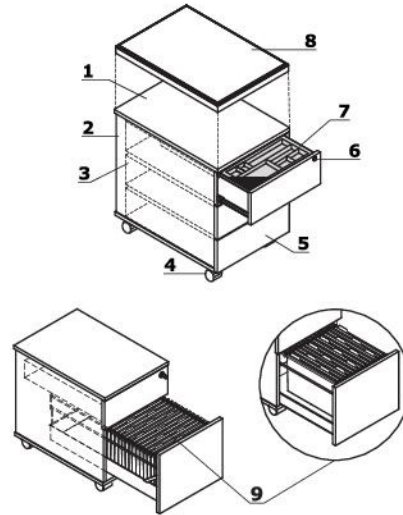

UWAGI - Możliwość siadania na kontenerach wyłącznie po zamocowaniu poduszki (SKP13); kontener z poduszką służy wyłącznie do siedzenia - przemieszczanie się na kontenerze podczas siedzenia, może spowodować uszkodzenie kółek

Kontenery bezuchwytowe, mobilne z frontem i wieńcem górnym HPL

	Symbol	Wymiary	Wymiary			Waga Obj. Opak.	Uwagi
			Szer.	Gł.	Wys.		
	SLD12HT		416	600	587	23 kg 0.158 m3 1 szt.	mobilny z szufladą na file, głębokość szuflad – 500 mm
	SLD13HT		416	600	587	23 kg 0.158 m3 1 szt.	mobilny; głębokość szuflad – 500 mm
Elementy dodatkowe							
	SKP13		400	600	52	3.7 kg 0.017 m3 1 szt.	poduszka na kontenery (z wyjątkiem KKT110 i KKT130)

grupa cenowa	I grupa cenowa	system samodomyku	prowadnice kulkowe	/ grupa cenowa			

Zestawienie kolorystyczne - Color - szafy i regały

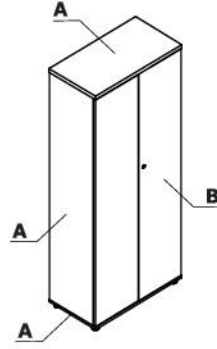

Materiał	Kolor	Szafy i regały														
		A - Wieniec górny i dolny, korpus	B - Front													
Płyta	08 - czarny	✓														
	26 - aluminium satinato	✓														
	67 - biały pastel	✓														
	154 - antracyt	✓														
HPL	174 - beżowy mat		✓													
	175 - trufłowy mat		✓													
	176 - czerwony mat		✓													
	177 - szary mat		✓													
	178 - avocado mat		✓													
	179 - zielony butelkowy mat		✓													
	180 - błękitny pruski mat		✓													
	184 - błękitny mat		✓													

Szafy z frontem HPL

- 1 **Wieniec górny** - płyta melaminowana 28 mm, obrzeża ABS
- 2 **Korpus** - płyta melaminowana 18 mm, obrzeża ABS
- 3 **Stopki 27 mm** - regulacja poziomu od wewnątrz w zakresie 5 mm
- 4 **Front** - system "Push-to-Open", płyta melaminowana 18 mm pokryta HPL - mat
- 5 **Półka** - płyta melaminowana 18 mm, zabezpieczenie przed przypadkowym wysunięciem, obrzeża ABS
- 6 **Wieniec dolny** - płyta melaminowana 18 mm, obrzeża ABS
- 7 **Zamek patentowy**
- 8 **Ściana tylna** - płyta melaminowana 18 mm, obrzeża ABS
- 9 **OPCJA Z DOPLATĄ** - wieniec górny A800GT - płyta melaminowana 28 mm + szkło LACOBEL 4 mm, zamawiany jako oddzielny element
- 10 **OPCJA Z DOPLATĄ** - cokół metalowy - kolor: M009 aluminium półmat

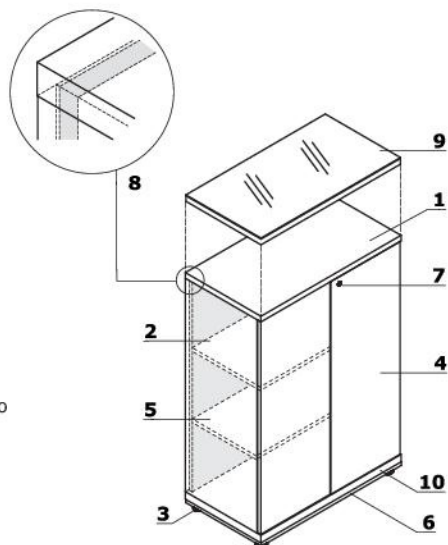

Witryna



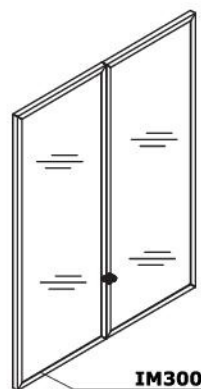
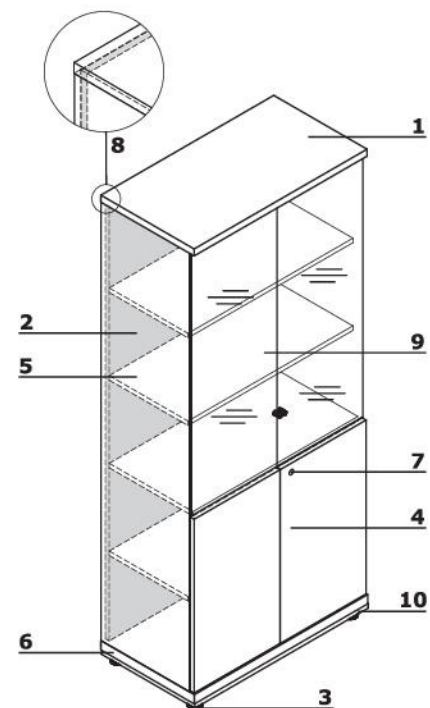

- 1 **Wieniec górny** - płyta melaminowana 28 mm, obrzeża ABS
- 2 **Korpus** - płyta melaminowana 18 mm, obrzeża ABS
- 3 **Stopki 27 mm** - regulacja poziomu od wewnątrz w zakresie 5 mm
- 4 **Front** - system "Push-to-Open", płyta melaminowana 18 mm pokryta HPL - mat
- 5 **Półka** - płyta melaminowana 18 mm, zabezpieczenie przed przypadkowym wysunięciem, obrzeża ABS
- 6 **Wieniec dolny** - płyta melaminowana 18 mm, obrzeża ABS
- 7 **Zamek patentowy**
- 8 **Ściana tylna** - płyta melaminowana 18 mm, obrzeża ABS
- 9 **Front szklany** - wersja podstawowa AS31 - drzwi szklane 3OH, szkło hartowane, bezbarwne 4 mm, uniwersalne (lewe, prawe);
OPCJA Z DOPLATĄ:
 - **IM300** - drzwi szklane 3OH, szkło hartowane 4 mm, bezbarwne, w ramce aluminiowej
 - **AS300** - drzwi szklane 3OH, szkło hartowane, mleczne 4 mm, w ramce aluminiowej
- 10 **OPCJA Z DOPLATĄ** - cokół metalowy - kolor: M009 aluminium półmat

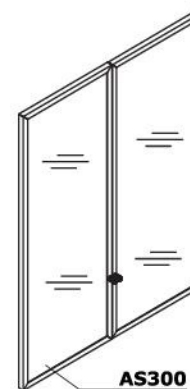

IM300



AS300

Szafy z frontem HPL							
Symbol	Wymiary			Waga Obj. Opak.	Uwagi		
	Szer.	Gł.	Wys.				
	A2104HZ	801	432	777	43.9 kg 0.093 m3 3 szt.	front HPL, 20H	
	A3104HZ	801	432	1129	61.1 kg 0.12 m3 3 szt.	front HPL, 30H	
	A5104HZ	801	432	1833	106.2 kg 0.231 m3 5 szt.	front HPL, 50H	
	A52P4H	801	432	1833	95.7 kg 0.232 m3 5 szt.	szafa ubraniowo-aktowa, 50H	
Półregaly z frontem HPL							
	A3404HZ	801	432	1129	55.05 kg 0.111 m3 3 szt.	front HPL, 30H	
	A5404HZ	801	432	1833	92.55 kg 0.205 m3 5 szt.	front HPL, 50H	
Witryna							
	A5404HZW	801	432	1833	93.55 kg 0.258 m3 7 szt.		
Elementy dodatkowe							
	ZT1000	15	15	0	0.5 kg 0.001 m3 1 szt.	zaslepki do mimosrodów Ø 15mm 1000 szt.	

okół metalowy	op szklany A800GT	drzwi szklane AS300	drzwi szklane IW300						







Płyta

 08 - czarny	 26 - aluminium satinato	 31 - dąb kanadyjski	 39 - brzoza polarna	 64 - kakao	 67 - biały pastel	 106 - orzech nizinny	 154 - antracyt
 167 - dąb szary	 168 - dąb naturalny	 169 - dąb miodowy	 170 - akacja	 171 - orzech ciemny	 177 - szary mat	 186 - czarny mat RAL9005	 187 - perłowy biały mat RAL 1013
 188 - biały mat RAL 9010	 189 - oliwkowy mat RAL 6013	 190 - niebieski mat RAL 5003					









HPL

 08 - czarny	 26 - aluminium satinato	 31 - dąb kanadyjski	 39 - brzoza polarna	 64 - kakao	 67 - biały pastel	 106 - orzech nizinny	 154 - antracyt
 167 - dąb szary	 168 - dąb naturalny	 169 - dąb miodowy	 170 - akacja	 171 - orzech ciemny	 148 - szary połysk	 101 - czarny połysk	 155 - antracyt połysk
 73 - biały połysk	 174 - beżowy mat	 175 - truflowy mat	 176 - czerwony mat	 177 - szary mat	 178 - avocado mat	 179 - zielony butelkowy mat	 180 - błękitny pruski mat
 184 - błękitny mat							



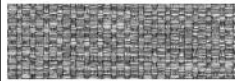







Metal

 M011 - ciemny szary półmat RAL 7042	 M015 - biały półmat RAL 9010	 M016 - perłowy biały półmat RAL 1013	 M026 - oliwkowy półmat RAL 6013	 M027 - niebieski półmat RAL5003	 M115 - czarny półmat RAL 9005
--	---	---	---	--	--

Tkanina Nemo - I grupa cenowa

 NE-1 - beżowy	 NE-2 - żółty	 NE-3 - pomarańczowy	 NE-5 - czerwony	 NE-9 - zielony	 NE-10 - szary	 NE-14 - grafitowy	 NE-15 - granatowy
 NE-16 - czarny	 NE-17 - niebieski						

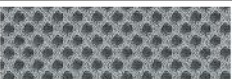









Tkanina Runner - II grupa cenowa

 R-61128 - beżowy	 R-63034 - pomarańczowy	 R-64089 - czerwony	 R-66064 - granatowy	 R-66063 - niebieski	 R-68056 - zielony	 R-68110 - Ciemny zielony	 R-60025 - grafitowy
 R-60011 - szary	 R-60999 - czarny						

Tkanina Medley - II grupa cenowa

 M-61189 - beżowy	 M-62054 - musztardowy	 M-62002 - żółty	 M-63017 - rdzawy	 M-64019 - czerwony	 M-63064 - różowy	 M-65011 - szarofioletowy	 M-66010 - niebieski
 M-67006 - jasny niebieski	 M-68005 - ciemny oliwkowy	 M-66008 - szary	 M-60003 - jasny szary	 M-60999 - czarny			

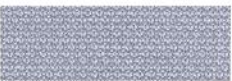
Tkanina Atlantic - II grupa cenowa (Pozostałe kolory Atlantic wg wzornika Gabriel dostępne w terminie nie krótszym niż 7 dni roboczych)

 A-61078 - beżowy	 A-64089 - czerwony	 A-65037 - fioletowy	 A-66064 - granatowy	 A-67043 - ciemny turkusowy	 A-67030 - morski	 A-62048 - oliwkowy	 A-60011 - szary
 A-60141 - jasny szary	 A-60025 - grafitowy						

Tkanina Vita - II grupa cenowa

 V-01 - jasny szary	 V-02 - beżowy	 V-03 - żółty	 V-04 - szary	 V-07 - ciemny szary	 V-09 - oliwkowy	 V-10 - szarobrązowy	 V-11 - rdzawy
 V-12 - czarny	 V-39 - czekoladowy	 V-18 - morski	 V-19 - niebieski	 V-29 - ciemny zielony	 V-44 - beżowy	 V-46 - brązowy	

Tkanina Charles - II grupa cenowa (Istnieje możliwość zamówienia produktu w pełnej kolorystyce Charles wg wzornika Dekoma w standardowym terminie realizacji.)

 C-01 - czarny	 C-05 - szary	 C-06 - beżowy	 C-14 - brązowy	 C-18 - rdzawy	 C-21 - czerwony	 C-30 - różowy	 C-31 - marsala
 C-32 - niebieski ciemny	 C-35 - niebieski	 C-41 - żółty	 C-44 - oliwkowy	 C-45 - zielony			

Tkanina Go check - II grupa cenowa

 G-66136 - niebieski	 G-66135 - jasny niebieski	 G-60080 - ciemny szary	 G-66138 - granatowy	 G-60084 - ciemny grafitowy	 G-68149 - ciemny zielony	 G-68152 - zielony	 G-60079 - szary
 G-64183 - marsala	 G-63079 - pomarańczowy	 G-64171 - czerwony	 G-64172 - bordowy	 G-61144 - brązowy	 G-61145 - ciemny brązowy		

Tkanina Mica - II grupa cenowa

 MC-2496-64183 - różowy	 MC-2496-64146 - czerwony	 MC-2497-64146 - ciemny czerwony	 MC-2497-66006 - granatowy	 MC-2496-66030 - niebieski	 MC-2497-67042 - morski	 MC-2497-67017 - zielony butelkowy	 MC-2497-68146 - zielony
 MC-2497-62048 - oliwkowy	 MC-2496-62093 - jasny oliwkowy	 MC-2496-62095 - musztardowy	 MC-2496-62096 - żółty	 MC-2496-61008 - beżowy	 MC-2496-60000 - jasny szary	 MC-2497-60000 - szary	 MC-2497-60021 - grafitowy
 MC-2496-66031 - niebieski jasny	 MC-2496-67015 - miętowy	 MC-2497-64029 - bordowy					

Tkanina Synergy - III grupa cenowa











 LDS08 - szary melanż	 LDS19 - beżowy	 LDS20 - jasny szary	 LDS27 - czarny	 LDS29 - ciemny szary	 LDS44 - żółty	 LDS50 - ciemny zielony	 LDS57 - turkusowy
 LDS60 - zielony butelkowy	 LDS61 - śliwkowy	 LDS69 - granatowy	 LDS79 - brązowy	 LDS84 - pomarańczowy	 LDS86 - czerwony	 LDS88 - oberżyna	

Tkanina Silvertex - III grupa cenowa - Istnieje możliwość zamówienia produktu w pełnej kolorystyce Silvertex wg wzornika Spradling w terminie nie krótszym niż 15 dni roboczych.

Tkanina Tessa - III grupa cenowa

 T-08 - kremowy	 T-09 - beżowy	 T-05 - szary	 T-03 - ciemny szary	 T-02 - grafitowy
---	--	---	---	---

Tkanina Oceanic - III grupa cenowa

 O-16 - różowy	 O-05 - koralowy	 O-12 - czerwony	 O-07 - żółty	 O-04 - jasny zielony	 O-15 - jasny niebieski	 O-11 - niebieski	 O-13 - jasny szary
 O-08 - ciemny szary	 O-01 - czarny						

Tkanina Quest - III grupa cenowa

 Q-26 - różowy	 Q-25 - pomarańczowy	 Q-24 - czerwony	 Q-21 - pastelowy żółty	 Q-19 - beżowy	 Q-18 - oliwkowy	 Q-13 - jasny zielony	 Q-07 - jasny niebieski
 Q-08 - granatowy	 Q-04 - grafitowy						

Tkanina Grain - III grupa cenowa

 GR-64249 - różowy	 GR-62122 - żółty	 GR-62016 - jasny pomarańczowy	 GR-63117 - pomarańczowy	 GR-68243 - oliwkowy	 GR-66236 - błękitny	 GR-66232 - granatowy	 GR-60301 - szary
 GR-61252 - beżowy	 GR-61250 - biały						

Tkanina Atlas - IV grupa cenowa

 AS-111 - jasny szary	 AS-161 - ciemny szary	 AS-391 - brązowy	 AS-501 - różowy	 AS-531 - pomarańczowy	 AS-651 - czerwony	 AS-681 - bordowy	 AS-781 - granatowy
 AS-971 - jasny zielony	 AS-981 - ciemny zielony						

Fornir

 181 - dąb naturalny	 182 - dąb czarny	 191 - dąb miedziany
--	---	--

Dane techniczne tkanin

Price group	Fabric	Material	Weight	Abrasion resistance rubs	Pilling resistance	Colour fastness to light	Colour fastness to rubbing	Flammability	More information
I	NEMO	Polyester 100%	366g/m2	PN-EN ISO 12947 - 2:2 100,000	Scale 1-8, max 8, PN-EN ISO 105 B02:2013 3-4	Scale 1-5, max 5, PN-EN 1021 - 2:2007, PN-EN 1021 - 1:2007	Scale 1-5, max 5, EN ISO 105x12, (wet/dry) 4-5		
II	RUNNER	Polyester 100%	320g/m2, 510g/lm	70,000 Martindale, BS EN 14465, EN ISO 12947-2	Scale 1-5, max 5, EN ISO 12945-2 4-5	Scale 1-8, max 8, EN ISO 105-B02 5-7	Scale 1-5, max 5, EN ISO 105x12, (wet/dry) 4-5	BS EN 1021-2 Match, BS EN 1021-1 Cigarette, California Bulletin CAL 117-E-Class 1, CA TB 117-2013, Class Uno UNI 9175 Class 1	Acoustic test sound absorption ISO 354
II	MEDLEY	Polyester 100%	364g/m2, 510g/lm	75,000 Martindale	Scale 1-5, max 5, EN ISO 12945-2 4	Scale 1-8, max 8, EN ISO 105-B02 5-7	Scale 1-5, max 5, EN ISO 105x12, (wet/dry) 4-5/4-5	BS EN 1021-2 Match, BS EN 1021-1 Cigarette, California Bulletin CAL 117-E-Class 1, CA TB 117-2013, Class Uno UNI 9175 Class 1	Acoustic test sound absorption: ISO 354
II	ATLANTIC	Polyester 100%	353g/m2, 530g/lm	110,000 Martindale, EN ISO 12947-2)		Scale 1-8, max 8, EN ISO 105-B02 5-7	Scale 1-5, max 5, EN ISO 105x12, (wet/dry) 4-5/4-5	BS EN 1021-2 Match, BS EN 1021-1 Cigarette, ASTM E 84, BS 476 Part 7, Class Uno UNI 9175 Class 1, NF P 92-503 M3P, CA TB 117-2013	
II	VITA	Surface: PVC, 98.5%, PU 1.5% Substrate: Polyester 50%, 50% Cotton	850g/m2, 1190g/lm	100,000 Martindale, EN ISO 5470-2:2003,		Scale 1-8, max 8, EN ISO 105-B02 5-7	Scale 1-5, max 5, EN ISO 105x12, (wet/dry) 4-5/4-5	BS EN 1021-2 Match, BS EN 1021-1 Cigarette, BS 5852:2006 Section 4, Ignition Source 5, BS 7176:2017 Medium Hazard NF P 95 503 M2, FMVSS 302 (ISO 3795)	Flexing cycles: BS EN ISO 7854:1997 Method B, 400.000, Anti-microbial/ Anti-fungal: AATCC 147:2011
II	CHARLES	Polyester 100%	433g/m2	90,000 Martindale, EN ISO 12947-2	Scale 1-5, max 5, EN ISO 12945-2 5	EN ISO 105-B02 5	Scale 1-5, max 5, EN ISO 105-X12, (wet/dry) 4-5	EN1021-2	Thread offset in the seam: EN ISO 13 936-2
II	GO CHECK	Trevira cs 100%	310g/m2	80,000 Martindale, EN ISO 12947-1,2 60,000 Double rubs wyzenbeek (ASTM D4157-07)	Scale 1-5, max 5, EN ISO 12945-2 5	Scale 1-8, max 8, EN ISO 105-B02 5-8	Scale 1-5, max 5, EN ISO 105-X12:2001, (wet/dry) 4-5/4-5	BS EN 1021-1&2 Cigarette and Match, BS 5852:2006 Crib 5, BS 7176:2017 Medium Hazard, NFP 92-503/504/505 M1, Class Uno UNI 9175 Class 1	
II	MICA	97% post-consumer recycled polyester / 3% polyester	218g/m2	60,000 Martindale, EN ISO 12947-2 100,000 Double rubs wyzenbeek (ASTM D4157-07)	Scale 1-5, max 5, EN ISO 12945-2 4-5	Scale 1-8, max 8, EN ISO 105-B02 5-8	Scale 1-5, max 5, EN ISO 105-X12:2001, (wet/dry) 4-5/4-5	BS EN 1021-1 Cigarette, BS EN 1021-2 Match, CA TB 117-2013, ASTM E 84 Class I, BS 476 Part 7 Class I	Acoustic test air flow resistance EN 29053 & ISO 9053-1 (airflow resistance)

Dane techniczne tkanin

Price group	Fabric	Material	Weight	Abrasion resistance rubs	Pilling resistance	Colour fastness to light	Colour fastness to rubbing	Flammability	More information
III	SYNERGY	Virgin Wool 95%, Polyamide 5%	400g/m2 560g/lm	100,000 Martindale		ISO 105 B02: 5	Scale 1-5, max 5, EN ISO 105-X12:2001, (wet/dry) 4/4	BS EN 1021-1&2 Cigarette and Match, BS 7176 Low Hazard. UNI 9175 Classe 1 IM, B 3825 & A 3800-1	
III	TESSA	Poliester 95%, Akryl 5%	500g/m2	>75,000 Martindale ISO 12 497-2	Scale 1-5, max 5, EN ISO 12945-2 4-5	ISO 105 B02: 4	Scale 1-5, max 5, EN ISO 105-X12:2001, (wet/dry) 4-5/4-5		Thread offset in the seam: EN ISO 13 936-2
III	OCEANIC	100% post-consumer recycled polyester including 50% Seaqual Yarn	497g/m2	≥100,000 Martindale		5 (ISO 105 - B02), OOC16: 4/5 (ISO 105 - B02)	Scale 1-5, max 5, EN ISO 105-X12:2001, (wet/dry) 4-5/4-5	BS EN 1021-1&2 Cigarette and Match, BS 7176 Low Hazard. BS 5852 Ignition Source 5 with EnviroFlam5, BS 7176 Medium Hazard with EnviroFlam5	
III	QUEST	100% post-consumer recycled polyester including 75% Seaqual Yarn	330g/m2	≥100,000 Martindale		4-6 (ISO 105 - B02)	Scale 1-5, max 5, EN ISO 105-X12:2001, (wet/dry) 4/4	BS EN 1021-1&2 Cigarette and Match, BS 7176 Low Hazard. BS 5852 Ignition Source 5 with EnviroFlam5, BS 7176 Medium Hazard with EnviroFlam5, B 3825 & A 3800-1	
III	GRAIN	2287: 92% post-consumer recycled polyester / 8% polyester 2288: 80% post-consumer recycled polyester / 20% polyeste	439g/m2	100,000 Martindale (EN ISO 12947-2), double rubs wyzenbeek (ASTM D4157-07) (heavy duty upholstery) 100,000	Scale 1-5, max 5, EN ISO 12945-2 5	scale 1-8, max. 8 5-7 (ISO 105 - B02)	Scale 1-5, max 5, EN ISO 105-X12:2001, (wet/dry) 4-5/4-5	BS EN 1021-1&2 Cigarette and Match, CA TB 117-2013	
IV	ATLAS	New wool 90% Nylon 10%	286g/m2 400g/lm	100,000 Martindale EN ISO 12947	EN ISO 12945-2 4-5	ISO 105 B02: 6-7	ISO 105-X12:2001, (wet/dry) 4-5/4-5	BS EN 1021-2 Match, BS EN 1021-1 Cigarette, BS 5 5852 Crib 5, BS 5852 ignition source 3, BS 5852 Part 1, NF D 60 013, UNI 9175 1IM, US Cal. Bull. 117-2013, MED. CertificateIMO	
IV	LEATHER	Leather type - corrected grain leather Type of finishing - pigmented leather		Dry: 500 cycles - min. 4 grey scale Wet: 250 cycles - min. 4 grey scale UNI EN ISO 11640		Light fastness: min. 4 grey scale UNI ISO 105-802		Match flame test: No ignition UNI EN 1021-1-2006 BS EN 1021-1-2006	