

Stoły i stoliki Ogi Y opis techniczny



.mdd

.mdd od wielu lat zajmuje czołowe miejsce wśród producentów w segmencie mebli biurowych.

O jakości naszych wyrobów świadczą zdobywane wyróżnienia oraz stale wzrastające zapotrzebowanie na oferowane przez nas produkty.

Realia dzisiejszego rynku wymagają ciągłego doskonalenia jakości na wszystkich szczeblach działalności nowoczesnej firmy. Dotyczy to w szczególności obsługi handlowej, marketingu, jakości produktu, a także jakości procesów przebiegających wewnątrz przedsiębiorstwa. .mdd z pewnością należy do tych przedsiębiorstw, które dbają o realizację wyżej wymienionych warunków będących podstawą sukcesu ekonomicznego firmy.

Stałe inwestycje w istniejący park maszynowy, optymalizacja systemów zarządzania oraz rozbudowa powierzchni hal produkcyjnych pozwalają zminimalizować czas potrzebny na wyprodukowanie gotowego produktu o najwyższej jakości.

Potwierdzeniem długoletniego doświadczenia w zakresie produkcji mebli biurowych jest lista referencyjna firm i instytucji, które doceniły naszą sprawność funkcjonowania i kompleksową obsługę.

Jednym z naszych głównych priorytetów jest dbałość o środowisko naturalne.

Stale inwestujemy w nowoczesny i energooszczędny sprzęt oraz kładziemy nacisk na segregację odpadów przemysłowych.

.mdd posiada liczne certyfikaty, potwierdzające wyjątkową dbałość i zaangażowanie w utylizację odpadów. Dbamy, aby wszystkie wykorzystywane przez nas surowce były przyjazne środowisku, dlatego też możemy się cieszyć wysokim współczynnikiem recyklingu naszych produktów, który kształtuje się na poziomie 95%.



Informacje ogólne:

Gwarancja:

Produkty .mdd - **2 lata**
(meble montowane przez .mdd
- **5 lat**)

Komponenty elektryczne oraz
tkaniny - **2 lata**.

Certyfikat - płyta melaminowana:



Montaż:

Produkt dostarczany w elementach

Pakowanie:

karton

Zgodność z normami:

PN-EN 15372:2010

Gęstości płyt:

12 mm - 690 - 750 kg/m³
18 mm - 650 - 690 kg/m³
28 mm - 610 - 630 kg/m³
36 mm - 610 - 630 kg/m³

Stół konferencyjny

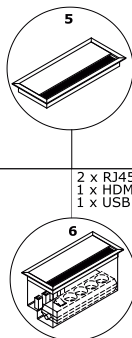
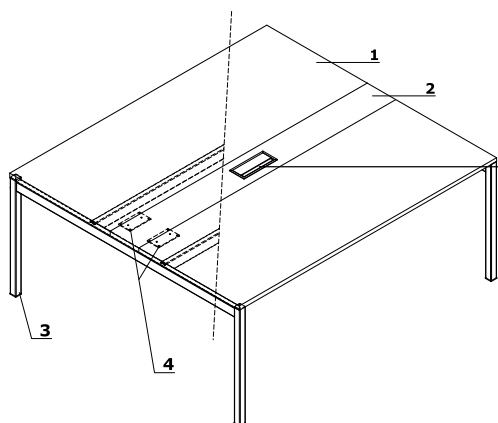

2 x RJ45
1 x HDMI
1 x USB

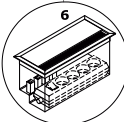

2 x RJ45
1 x USB

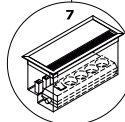

1 x HDMI
1 x USB

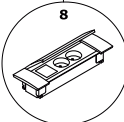

1. Blat - płyta melaminowana 28 mm, obrzeża ABS
2. Element płytowy - w standardzie bez mediaboxu
3. Noga - metal malowany proszkowo, profil 40x40
4. Płaskownik mocujący

OPCJE Z DOPEŁNIĄ:

5. Top access M05
6. Mediabox M04H - 2xRJ45 (class E, cat. 6); + 1 x USB + 1 x HDMI + 4 x 230V
7. Mediabox M04 - 2xRJ45 (class E, cat. 6); + 1 x USB + 4 x 230V
8. Mediabox M06H - OPCJA Z DOPEŁNIĄ - 2x230V+HDMI+USB, kolor: aluminium anodowane, biały i czarny

Rozmieszczenie krzeseł

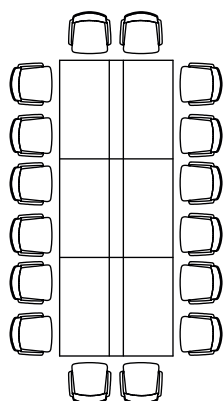

SY04 + 2x SY14

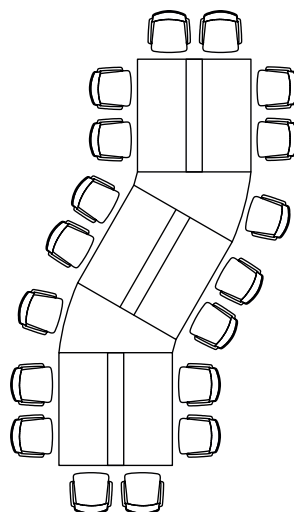

3x SY24 + 2x BOX50

Stół konferencyjny Ogi Y *

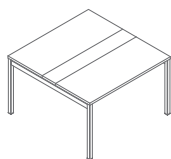

SY42
1200 / 1210 / 740
52.5 kg

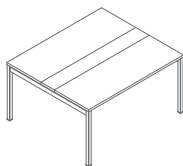

SY44
1400 / 1210 / 740
60.85 kg

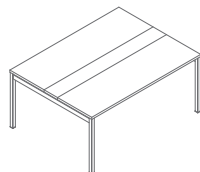

SY46
1600 / 1210 / 740
63.9 kg

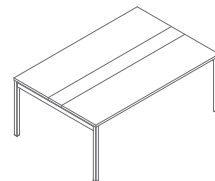

SY48
1800 / 1210 / 740
74.3 kg

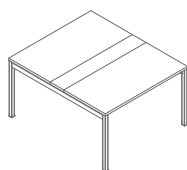

SY22
1200 / 1410 / 740
61.1 kg

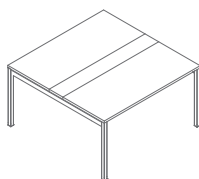

SY24
1400 / 1410 / 740
71.25 kg

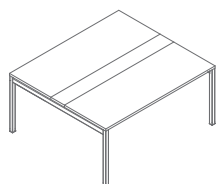

SY26
1600 / 1410 / 740
74.6 kg

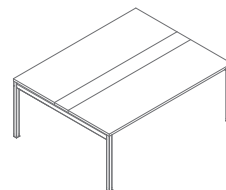

SY28
1800 / 1410 / 740
82.5 kg

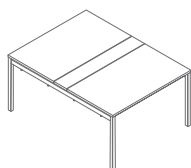

SY02
1200 / 1610 / 740
67.4 kg

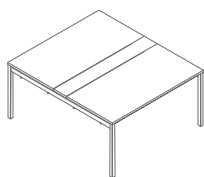

SY04
1400 / 1610 / 740
74.35 kg

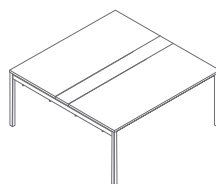

SY06
1600 / 1610 / 740
84.2 kg

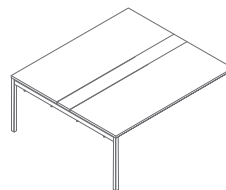

SY08
1800 / 1610 / 740
90.3 kg

* wymiary wyrażone w milimetrach: szerokość x głębokość x wysokość

Stoliki i stoły Ogi Y	Data sporządzenia 04.05.2022	Dane zawarte w niniejszym dokumencie ważne są w dniu przygotowania. Zmiana produktu, jeśli nie wpływa na podstawowe cechy, nie wymaga systematycznej aktualizacji dokumentu.	strona 4/6
			produkty

Elementy do tworzenia układów Ogi Y *

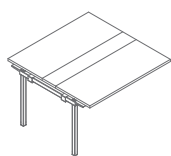

SY52
1200 / 1210 / 740
45.8 kg

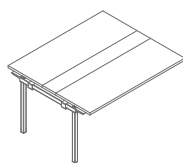

SY54
1400 / 1210 / 740
54.15 kg

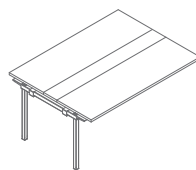

SY56
1600 / 1210 / 740
57.2 kg

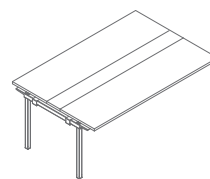

SY58
1800 / 1210 / 740
67.6 kg

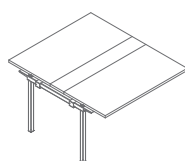

SY32
1200 / 1410 / 740
53.3 kg

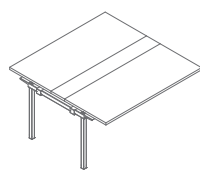

SY34
1400 / 1410 / 740
63.45 kg

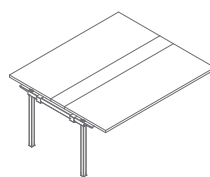

SY36
1600 / 1410 / 740
66.8 kg

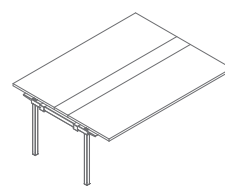

SY38
1800 / 1410 / 740
74.7 kg

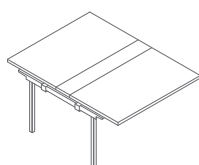

SY12
1200 / 1610 / 740
59.05 kg

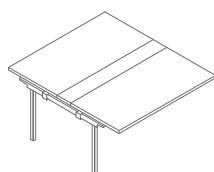

SY14
1400 / 1610 / 740
66 kg

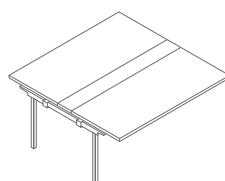

SY16
1600 / 1610 / 740
75.85 kg

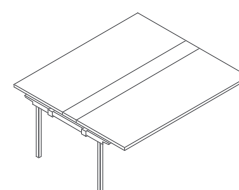

SY18
1800 / 1610 / 740
81.95 kg

Elementy do tworzenia układów Ogi Y *

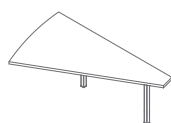

BOX60
1000 / 1610 / 740
28.75 kg

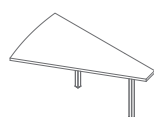

BOX50
1000 / 1410 / 740
24.05 kg

* wymiary wyrażone w milimetrach: szerokość x głębokość x wysokość

Blat



08 Czarny

26 Aluminium
satinato

31 Dąb kanadyjski

39 Brzoza
polarna

64 Kakao



67 Biały pastel

106 Orzech
niziny

154 Antracyt



167 Dąb szary



168 Dąb naturalny



169 Dąb miodowy

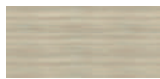

170 Akacja

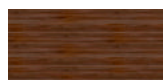

171 Orzech ciemny

Stelaż, mediabox

M009 Aluminium
półmat RAL9006M015 Biały
półmat RAL9010M154 Antracyt
półmat RAL7043M115 Czarny
półmat RAL9005