

.mdd

Pracowniczy
v13.2022

Zestawienie kolorystyczne - Ogi

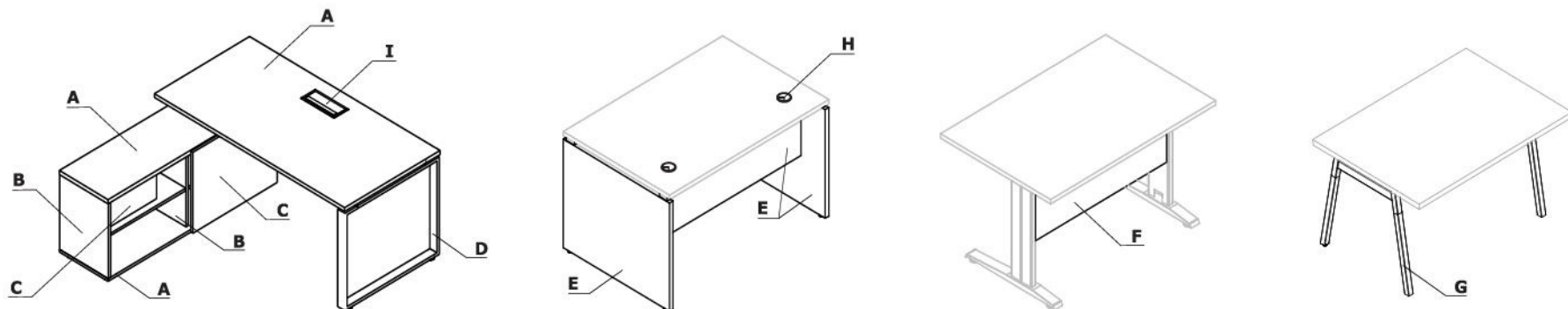

Materiał	Kolor	Biaurka								Akcesoria					
		A - Blat, wieniec górny i dolny	B - Korpus	C - Front	D - Stelaż	E - Podstawa Ogi V	F - Osłona płytowa Ogi N	G - Podstawa Ogi W	H - Przepusty kablowe	I - Mediabox	SOD12-SOD20, SG12, SG16, SG220, SG260	E64, S69	S94, S95, S81, S82	S83, S89, S93	S11
Płyta	26 - aluminium satynato	✓*	✓	✓		✓									
	31 - dąb kanadyjski	✓	II grupa	✓											
	39 - brzoza polarna	✓	II grupa	✓											
	64 - kakao	✓	II grupa	✓											
	67 - biały pastel	✓*	✓	✓		✓									
	106 - orzech nizinny	✓	II grupa	✓											
	154 - antracyt	✓*	✓	✓		✓									
	08 - czarny	✓*	✓	✓		✓									
	167 - dąb szary	✓	II grupa	✓											
	168 - dąb naturalny	✓	II grupa	✓											
	169 - dąb miodowy	✓	II grupa	✓											
	170 - akacja	✓	II grupa	✓											
	171 - orzech ciemny	✓	II grupa	✓											

* UWAGA - Ogi W - OPCJA Z DOPLATĄ - obrzeże blatu, kolor: jesion naturalny

Materiał	Kolor	Biuorka									Akcesoria				
		A - Biał, wieniec górny i dolny	B - Korpus	C - Front	D - Stelaż	E - Podstawa Ogi V	F - Osłona płytowa Ogi N	G - Podstawa Ogi W	H - Przepusty kablowe	I - Media box	SOD12-SOD20, SG12, SG16, SG220, SG260	E64, S69	S94, S95, S81, S82	S83, S89, S93	S11
Tworzywo	02 - szary								✓						
	08 - czarny								✓						
	24 - beżowy								✓						
	67 - biały pastel								✓						
	Jesion naturalny							✓**							
Metal	M009 - aluminium półmat RAL 9006				✓		26 - aluminium satinato			✓	✓	✓	✓	✓	✓
	M015 - biały półmat RAL 9010				✓		67 - biały pastel			✓	✓	✓	✓	✓	✓
	M154 - antracyt półmat RAL 7043				✓		154 - antracyt			✓					
	M115 - czarny półmat RAL 9005				✓		08 - czarny			✓	✓	✓	✓	✓	✓
	M026 - oliwkowy półmat RAL 6013				✓*										
	M027 - niebieski półmat RAL5003				✓*										
	M028 - ceglasyt półmat RAL 0404040				✓*										
	M029 - żółty półmat RAL 0807060				✓*										
	M030 - beżowy półmat RAL 0608005				✓*										

* opcja z dopłatą: opłata jednorazowa za kolor (300 zł) + 10% do wartości produktu

** kolorystyka poszczególnych nóg biurka może różnić się w zależności od naturalnego rysunku słoików drewna.

Błaty biurek Ogi

1 Blat - płyta melaminowana 28 mm, obrzeża ABS

OPCJE Z DOPLATĄ:

- 2 Przepust kablowy** - 2 szt., Ø 80 mm
3 Mediabox M04H - 2xRJ45 (class E, cat. 6); + 1 x USB + 1 x HDMI + 4 x 230V
4 Mediabox M04 - 2xRJ45 (class E, cat. 6); + 1 x USB + 4 x 230V
5 Mediabox M07 - 1 x 230V + 1 x USB charger + 1 x RJ45, kolor: czarny, biały, montowany zamiast istniejącego przepustu kablowego Ø80 mm (PK80)
6 Top access M05
7 Wycięcie kablowe - szerokość otworu jest proporcjonalna do szerokości blatu
8 Mediabox M07 + przepust kablowy
9 Wycięcie kablowe + przepust kablowy - biurka proste biurka typu bench

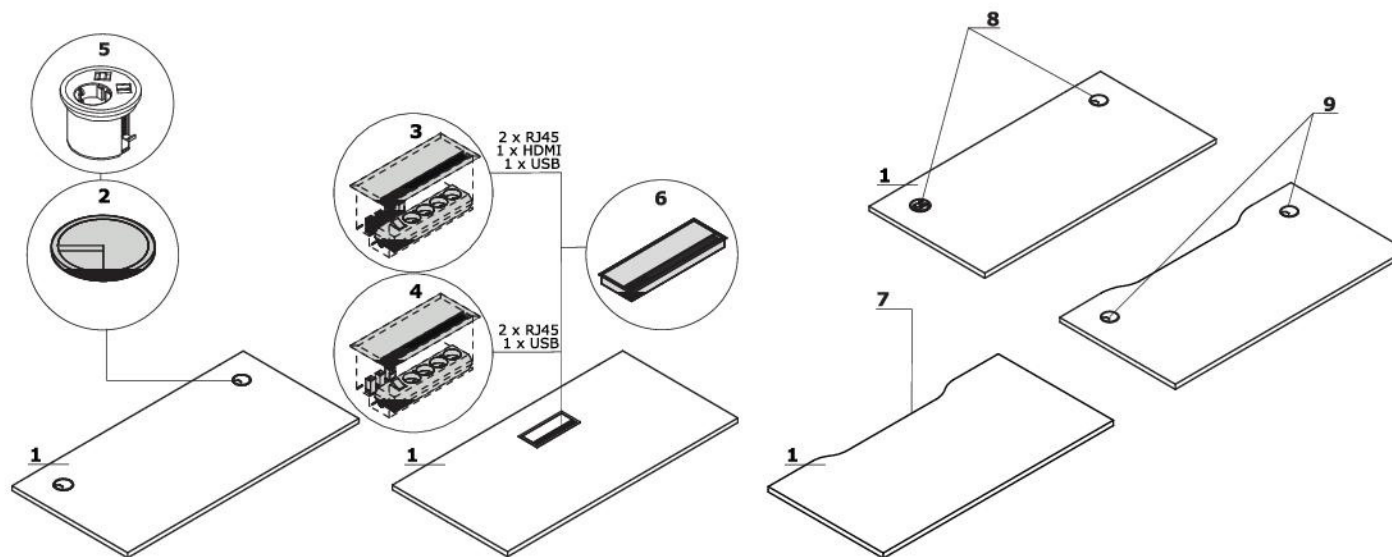

Wymiary blatów kształtowych (mm)

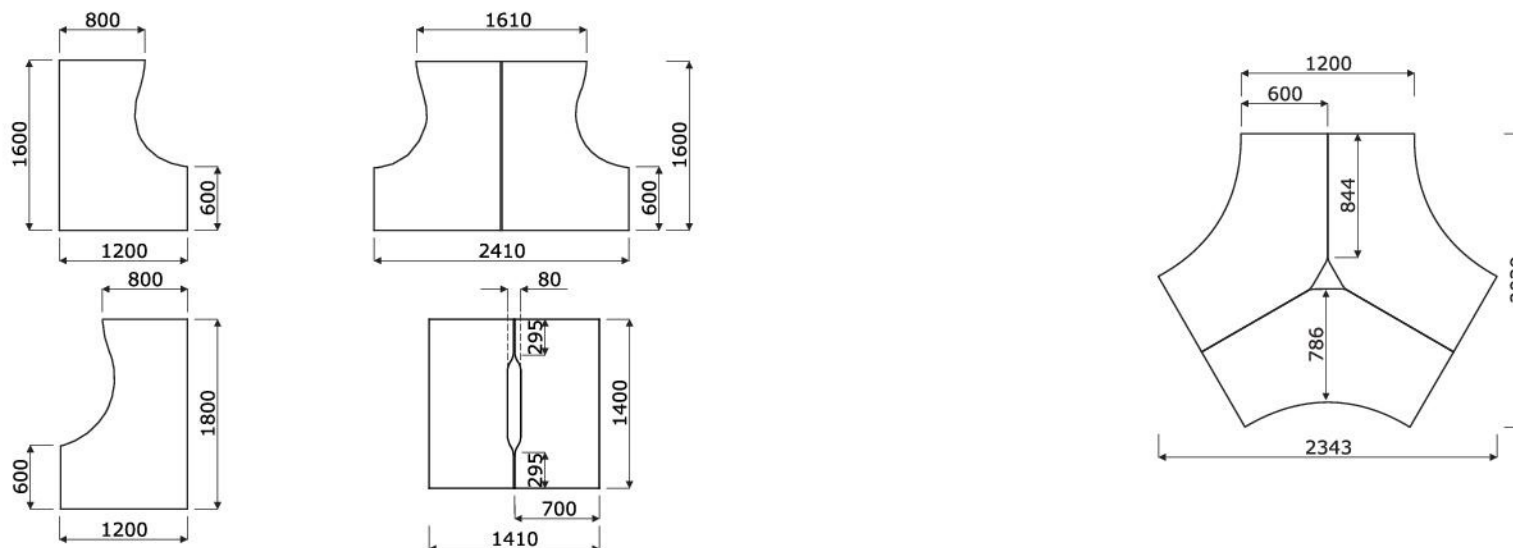

Stelaż

• **Ogi M** - metal malowany proszkowo,
profil 40x40 mm, między blatem, a stelażem
dystans 10 mm



Biurko z szafką managerską

A14M:

- 1 **Blat** - płyta melaminowana 28 mm, obrzeża ABS
- 2 **Wieniec górny** - płyta melaminowana 28 mm, obrzeża ABS
- 3 **Półka** - płyta melaminowana 18 mm, zabezpieczenie przed przypadkowym wysunięciem, obrzeże ABS
- 4 **Szuflada** - płyta melaminowana 18 mm, obrzeża ABS, zamek patentowy - możliwość zmiany usytuowania
- 5 **Wieniec dolny** - płyta melaminowana 18 mm, obrzeża ABS
- 6 **Front** - płyta melaminowana 18 mm, obrzeża ABS

A12M - OPCJA Z DOPŁATĄ:

- 7 **Wieniec górny** - płyta melaminowana 28 mm, obrzeża ABS
- 8 **Przepusty kablowe** - Ø80 mm
- 9 **Wieniec dolny** - płyta melaminowana 18 mm, obrzeża ABS
- 10 **Front** - płyta melaminowana 18 mm, obrzeża ABS
- 11 **Zamek centralny** - łamany klucz
- 12 **Zamek patentowy**
- 13 **Szuflady metalowe** - prowadnice rolkowe, nośność 25 kg, wysunięcie 80%, blokada wysuwu drugiej szuflady
- 14 **Szuflada filowa** - z dnem, prowadnice kulkowe, max obciążenie 45kg, wysunięcie 100%
- 15 **Szuflada z dnem** - prowadnice kulkowe, max obciążenie 40 kg, wysunięcie 100%, mechanizm "push to open" (mieści komputer);
- 16 **Stopki** - regulacja poziomu od wewnątrz w zakresie 5 mm

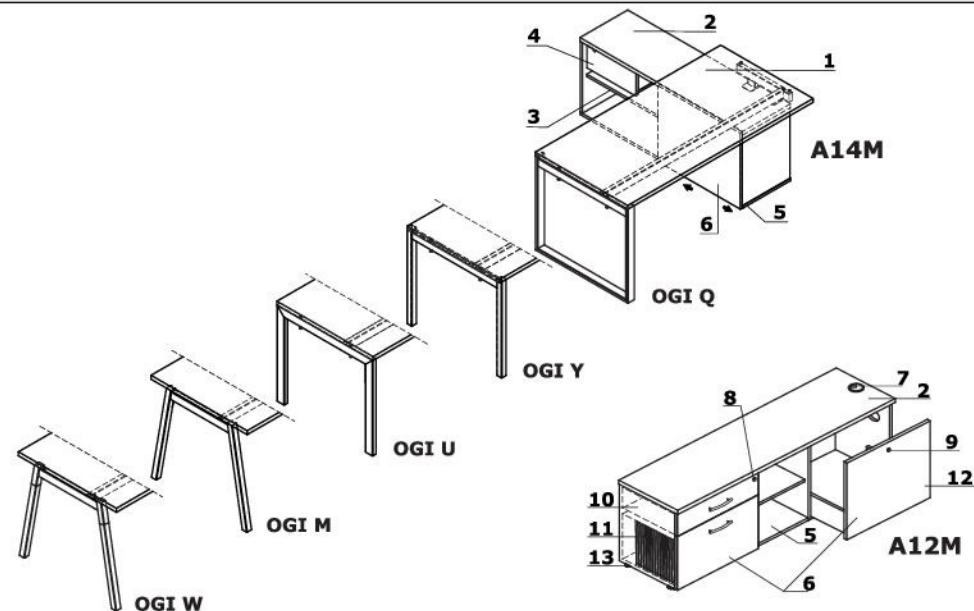

Przykładowe konfiguracje - biurko z szafką managerską - A14M (mm)

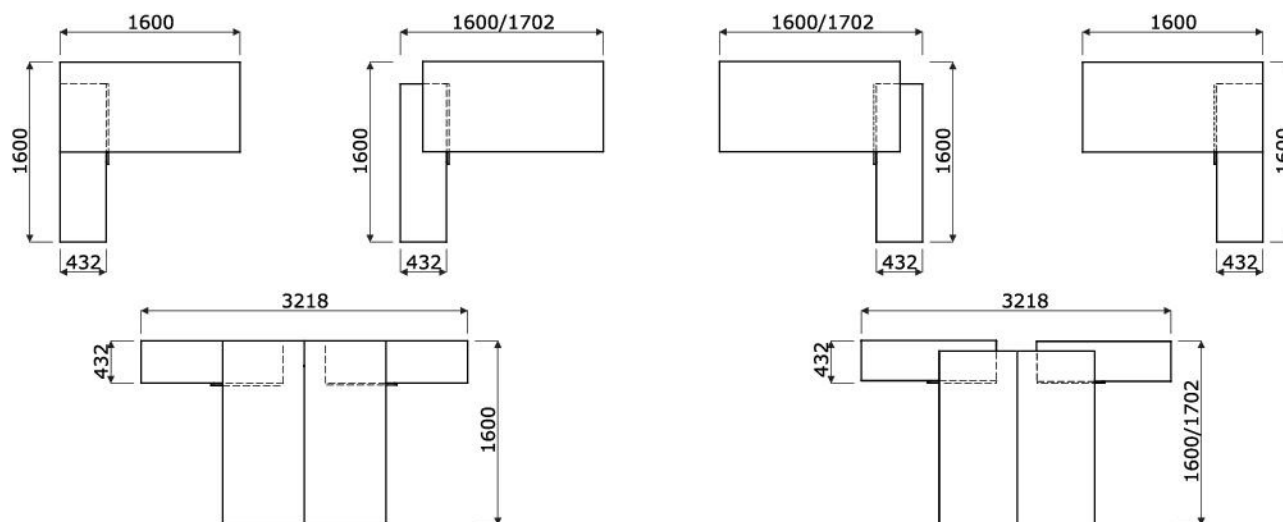

Przykładowe konfiguracje - biurko z szafką managerską - A12M (mm)

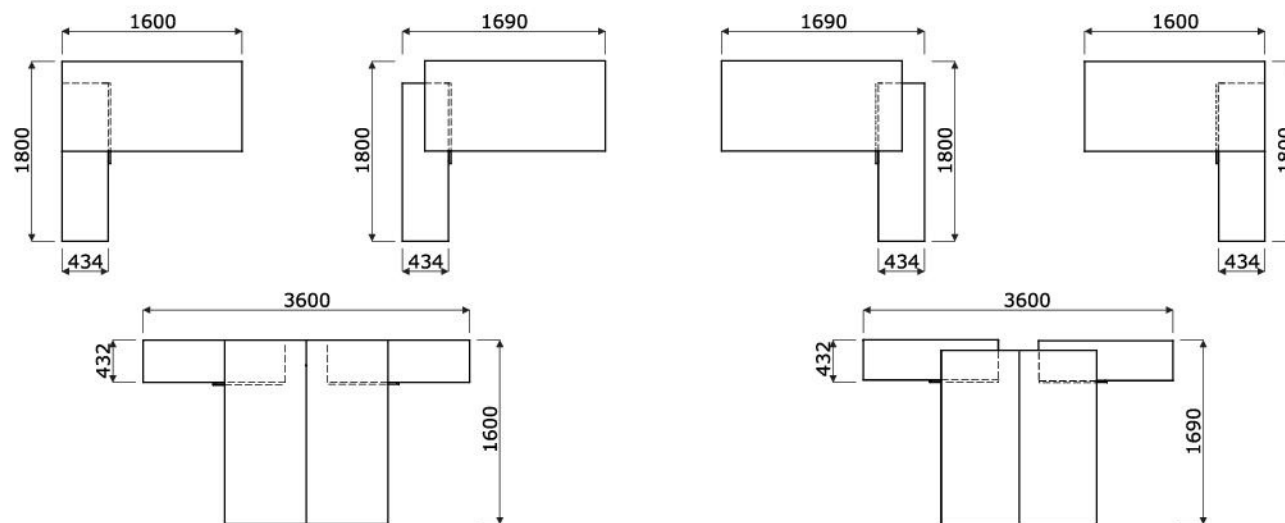

Przystawki do biurk

- **PLQ01** - przystawka z nogą Ogi Q
- **PLY01** - przystawka z nogą Ogi Y
- **PLU01** - przystawka z nogą Ogi U

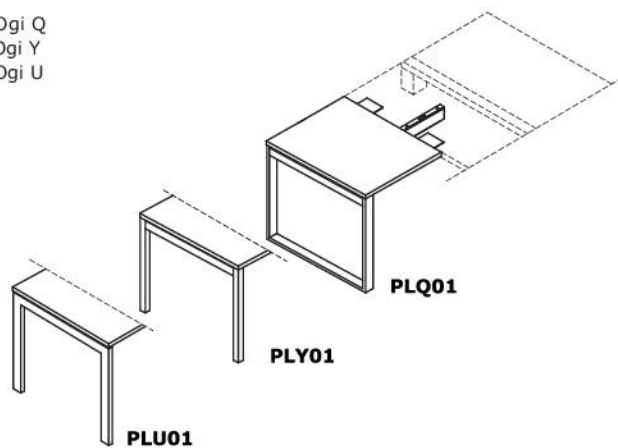

Przykładowe konfiguracje z wykorzystaniem BOX40, BOX50, BOX60

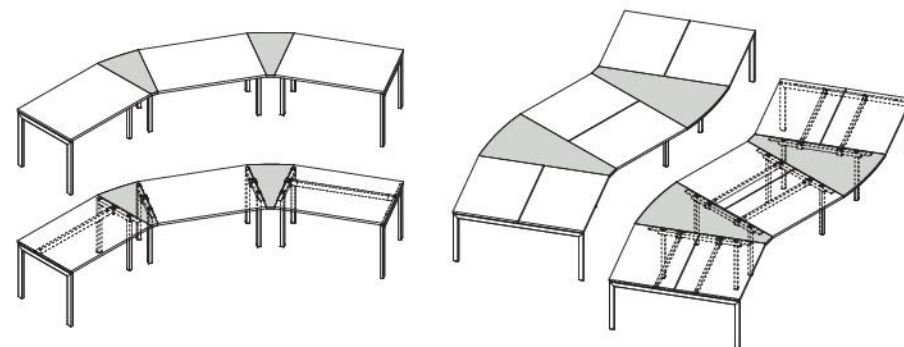

UWAGI - Wyłącznie do systemów Ogi Q, Ogi U, Ogi Y, Ogi M

Akcesoria

- 1 Szyna S69 - metal malowany proszkowo
- 2 Szyna do pojedynczego biurka (SG12, SG16) - metal malowany proszkowo
- 3 Szyna E64 - metal malowany proszkowo
- 4 Szyna do bench Ogi Drive (SOD12, SOD14, SOD16, SOD18, SOD20) - metal malowany proszkowo
- 5 Szyna do biurka typu bench (SG220, SG260) - drut stalowy Ø4 mm, malowany proszkowo

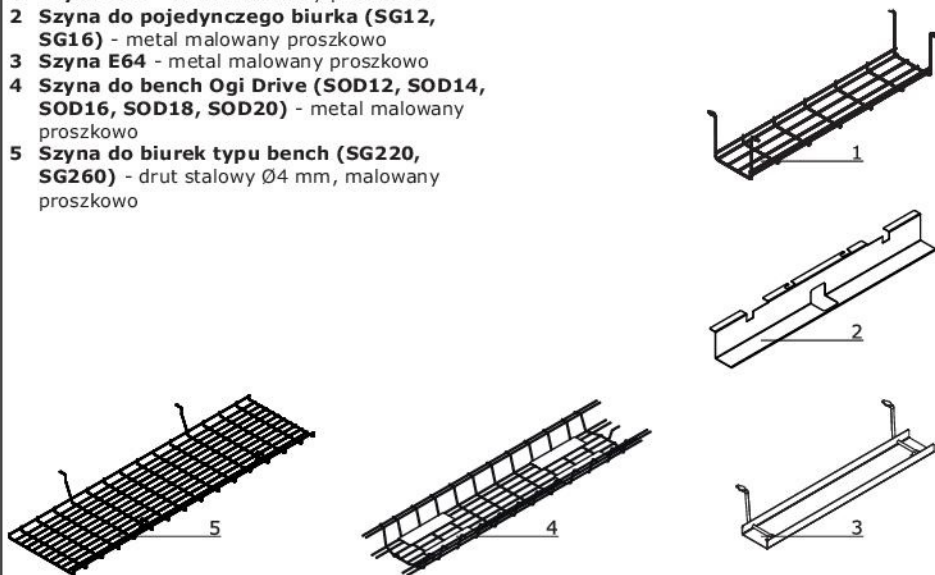

Błat przesuwny

- 1 Błat przesuwny - zakres przesuwu 141 mm
- 2 Blokada przesuwu blatu

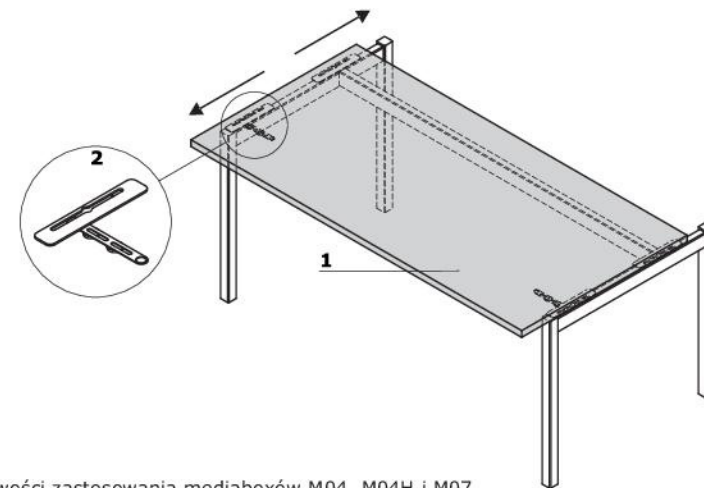

Uwaga – brak możliwości zastosowania mediaboxów M04, M04H i M07.

Listwa zasilająca - do łączenia w szereg

- 1 PWS1 - zestaw do 1 stanowiska - listwa zasilająca (3 x schuko, 2 RJ45) x 1 + przewód zasilający (wtyczka uniwersalna PL/FR/Schuko)
- 2 PWS2 - zestaw do 2 stanowisk - listwa zasilająca (3 x schuko, 2 RJ45) x 2 + komplet przewodów zasilających (wtyczka uniwersalna PL/FR/Schuko)
- 3 PWS3 - zestaw do 3 stanowisk - listwa zasilająca (3 x schuko, 2 RJ45) x 3 + komplet przewodów zasilających (wtyczka uniwersalna PL/FR/Schuko)

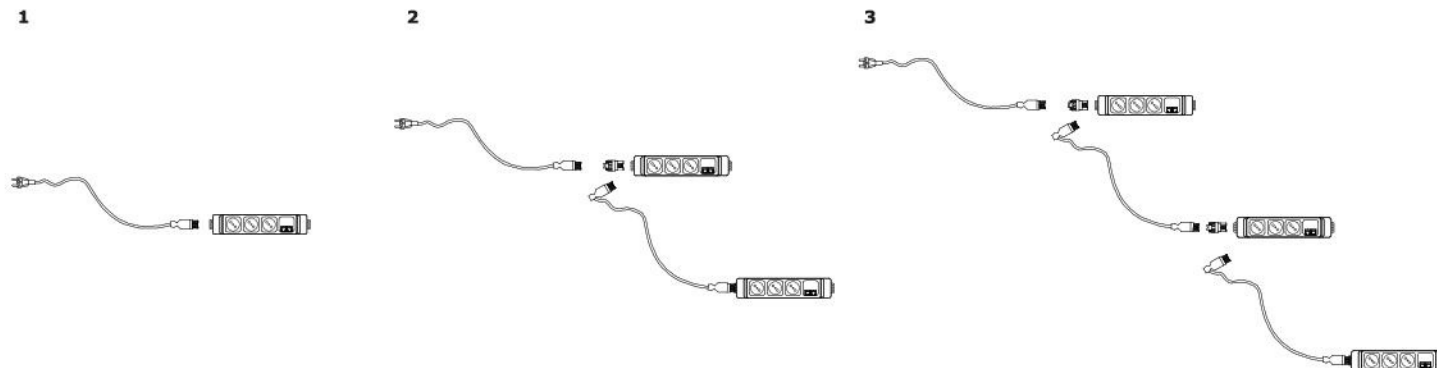

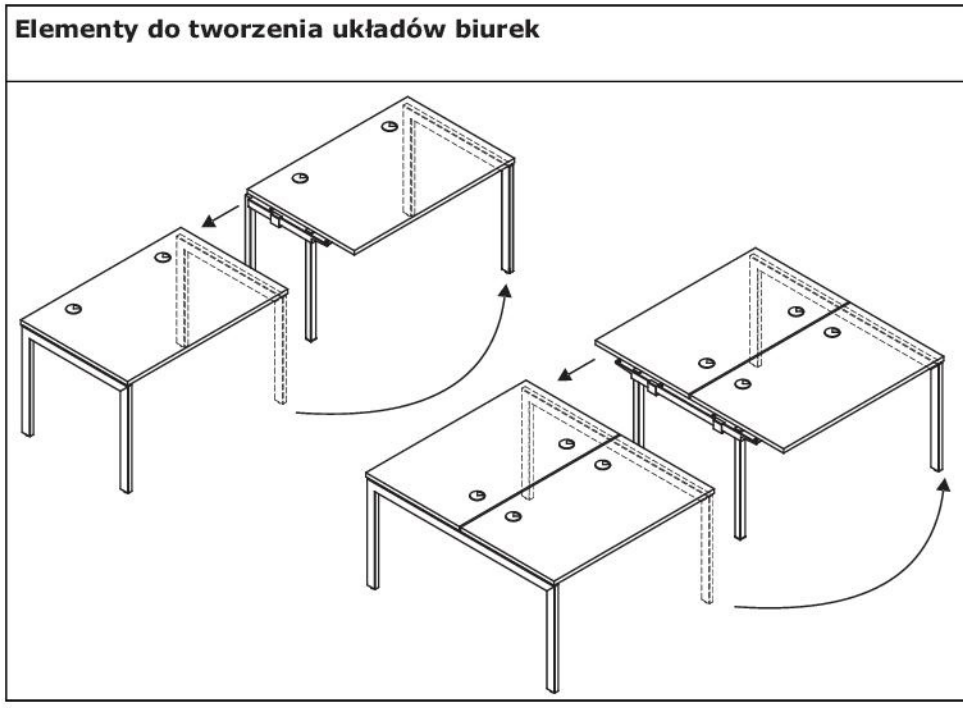

Biuurka proste							
Symbol		Wymiary			Waga Obj. Opak.	Uwagi	
		Szer.	Gł.	Wys.			
BOM10		1000	600	740	24.4 kg 0.064 m3 3 szt.	Uwaga: brak możliwości zastosowania mediaboxów M04,M04H i M07 w biurkach z opcją blatu przesuwneego. Tworzenie układów, patrz: Ogi M, Ogi Q, Ogi U, Ogi Y - elementy do rozbudowy. UWAGA - dodatkowe kolory stelaża w opcji z dopłatą - wg tabeli kolorystycznej w cenniku	
BOM12		1200	600	740	26.3 kg 0.069 m3 3 szt.		
BOM14		1400	600	740	33.05 kg 0.074 m3 3 szt.		
BOM16		1600	600	740	32.5 kg 0.079 m3 3 szt.		
BOM19		1000	700	740	27.05 kg 0.075 m3 3 szt.		
BOM22		1200	700	740	32.7 kg 0.084 m3 3 szt.		
BOM24		1400	700	740	33.8 kg 0.091 m3 3 szt.		
BOM26		1600	700	740	40.5 kg 0.097 m3 3 szt.		
BOM02		1200	800	740	35 kg 0.096 m3 3 szt.		
BOM03		1400	800	740	37.75 kg 0.103 m3 3 szt.		
BOM04		1600	800	740	42.05 kg 0.11 m3 3 szt.		
BOM05		1800	800	740	46.55 kg 0.116 m3 3 szt.		
BOM06		2000	800	740	49.6 kg 0.125 m3 5 szt.		





ediabox M04H	ediabox M04	op access	rzepusty kablowe	tycicie kablowe	blat przesuwny	ediabox M07 + rzepust kablowy	



Biuorka typu bench						
Symbol	Wymiary	Wymiary			Waga Obj. Opak.	Uwagi
		Szer.	Gł.	Wys.		
BOM50		1000	1210	740	42.8 kg 0.129 m ³ 5 szt.	Uwaga: brak możliwości zastosowania mediaboxów M04,M04H i M07 w biurkach z opcją blatu przesuwneego. Tworzenie układów, patrz: Ogi M, Ogi Q, Ogi U, Ogi Y - elementy do rozbudowy. UWAGA - dodatkowe kolory stelaża w opcji z dopłatą - wg tabeli kolorystycznej w cenniku
BOM52		1200	1210	740	46.6 kg 0.138 m ³ 5 szt.	
BOM54		1400	1210	740	60.1 kg 0.148 m ³ 5 szt.	
BOM56		1600	1210	740	59 kg 0.157 m ³ 5 szt.	
BOM48		1000	1410	740	49.1 kg 0.149 m ³ 5 szt.	
BOM42		1200	1410	740	60.4 kg 0.168 m ³ 5 szt.	
BOM44		1400	1410	740	62.6 kg 0.181 m ³ 5 szt.	
BOM46		1600	1410	740	76 kg 0.193 m ³ 5 szt.	
BOM32		1200	1610	740	64 kg 0.191 m ³ 5 szt.	
BOM33		1400	1610	740	69.5 kg 0.206 m ³ 5 szt.	
BOM34		1600	1610	740	78.1 kg 0.22 m ³ 5 szt.	
BOM35		1800	1610	740	87.1 kg 0.233 m ³ 5 szt.	





mediabox M04H	mediabox M04	op access	przepusty kablowe	wycięcie kablowe	blat przesuwany	mediabox M07 + przepust kablowy	

Biurka z szafką managerską							
Symbol	Wymiary			Waga Obj. Opak.	Uwagi		
	Szer.	Gł.	Wys.				
	BOM20	1702 1600	1600	740	108.3 kg 0.239 m3 9 szt.	uniwersalne (lewe / prawe); Uwaga: brak możliwości zastosowania mediaboxów M04,M04H i M07 w biurkach z opcją blatu przesuwanego. UWAGA – dodatkowe kolory stelaża w opcji z dopłatą - wg tabeli kolorystycznej w cenniku	
	BOM21	1902 1800	1600	740	111.2 kg 0.238 m3 8 szt.		
	BOM40	1702 1600	3210	740	210.4 kg 0.489 m3 15 szt.	Uwaga: brak możliwości zastosowania mediaboxów M04,M04H i M07 w biurkach z opcją blatu przesuwanego. UWAGA – dodatkowe kolory stelaża w opcji z dopłatą - wg tabeli kolorystycznej w cenniku	
	BOM41	1902 1800	3210	740	219.4 kg 0.502 m3 15 szt.		
Przystawki do biurek							
	POM01	600	800	740	16.6 kg 0.043 m3 5 szt.	UWAGA – dodatkowe kolory stelaża w opcji z dopłatą - wg tabeli kolorystycznej w cenniku	
	POM02	600	1000	740	18.6 kg 0.048 m3 5 szt.	UWAGA – dodatkowe kolory stelaża w opcji z dopłatą - wg tabeli kolorystycznej w cenniku	
	POM03	600	1200	740	21.1 kg 0.053 m3 5 szt.	UWAGA – dodatkowe kolory stelaża w opcji z dopłatą - wg tabeli kolorystycznej w cenniku	

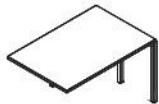
mediabox M04H	mediabox M04	op access	grupa cenowa	zrzepusty kablowe	wycięcie kablowe	blat przesuwany	szafka managerska (A12M)	mediabox M07 + zrzepust kablowy

Elementy do tworzenia układów - biurka proste, głębokość 600 mm							
	Symbol		Wymiary			Waga Obj. Opak.	Uwagi
			Szer.	Gł.	Wys.		
	BOX10		1000	600	740	20.8 kg 0.06 m3 3 szt.	UWAGA – dodatkowe kolory stelaża w opcji z dopłatą - wg tabeli kolorystycznej w cenniku
	BOX12		1200	600	740	22.7 kg 0.064 m3 3 szt.	UWAGA – dodatkowe kolory stelaża w opcji z dopłatą - wg tabeli kolorystycznej w cenniku
	BOX14		1400	600	740	29.45 kg 0.069 m3 3 szt.	UWAGA – dodatkowe kolory stelaża w opcji z dopłatą - wg tabeli kolorystycznej w cenniku
	BOX16		1600	600	740	28.9 kg 0.074 m3 3 szt.	UWAGA – dodatkowe kolory stelaża w opcji z dopłatą - wg tabeli kolorystycznej w cenniku
Elementy do tworzenia układów - biurka proste, głębokość 700 mm							
	BOX30		1000	700	740	23.45 kg 0.059 m3 3 szt.	Uwaga: brak możliwości zastosowania mediaboxów M04,M04H i M07 w biurkach z opcją blatu przesuwającego. Tworzenie układów, patrz: Ogi M, Ogi Q, Ogi U, Ogi Y - elementy do rozbudowy. UWAGA – dodatkowe kolory stelaża w opcji z dopłatą - wg tabeli kolorystycznej w cenniku
	BOX32		1200	700	740	29.1 kg 0.069 m3 3 szt.	
	BOX34		1400	700	740	30.2 kg 0.075 m3 3 szt.	
	BOX36		1600	700	740	36.9 kg 0.081 m3 3 szt.	
Elementy do tworzenia układów - biurka proste, głębokość 800 mm							
	BOX40		500	800	740	11 kg 0.053 m3 2 szt.	Uwaga: mocowanie wyłącznie do krawędzi 800mm, profil 40x40, wyłącznie do biurek Ogi M, Ogi Q, Ogi U, Ogi Y i stołów konferencyjnych SY; Uwaga: brak możliwości zastosowania mediaboxów M04,M04H i M07 w biurkach z opcją blatu przesuwającego. UWAGA – dodatkowe kolory stelaża w opcji z dopłatą - wg tabeli kolorystycznej w cenniku
		BOX42		1200	800	740	
BOX43			1400	800	740	33.55 kg 0.087 m3 3 szt.	
BOX44			1600	800	740	37.85 kg 0.094 m3 3 szt.	
BOX45			1800	800	740	42.35 kg 0.101 m3 3 szt.	





ediabox M04H	ediabox M04	op access	rzepusty kablówce	rycie kablówce	blat przesuwany	ediabox M07 + rzepust kablówce

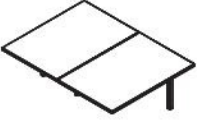



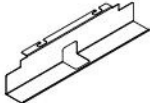

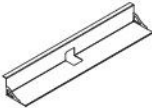

Elementy do tworzenia układów - bench, głębokość 1210 mm							
	Symbol		Wymiary			Waga Obj. Opak.	Uwagi
			Szer.	Gł.	Wys.		
	BOX20		1000	1210	740	36.8 kg 0.1 m3 5 szt.	mocowanie wyłącznie do krawędzi 1210mm, profil 40x40, wyłącznie do biurek Ogi M, Ogi Q, Ogi U, Ogi Y i stołów konferencyjnych SY; Uwaga: brak możliwości zastosowania mediaboxów M04, M04H i M07 w biurkach z opcją blatu przesuwne. UWAGA – dodatkowe kolory stelaża w opcji z dopłatą - wg tabeli kolorystycznej w cenniku
	BOX22		1200	1210	740	40.6 kg 0.109 m3 5 szt.	
	BOX24		1400	1210	740	54.1 kg 0.119 m3 5 szt.	
	BOX26		1600	1210	740	53 kg 0.128 m3 5 szt.	
Elementy do tworzenia układów - bench, głębokość 1410 mm							
	BOX50		1000	1410	740	23.3 kg 0.11 m3 2 szt.	mocowanie wyłącznie do krawędzi 1410mm, profil 40x40, wyłącznie do biurek Ogi M, Ogi Q, Ogi U, Ogi Y i stołów konferencyjnych SY; Uwaga: brak możliwości zastosowania mediaboxów M04, M04H i M07 w biurkach z opcją blatu przesuwne. UWAGA – dodatkowe kolory stelaża w opcji z dopłatą - wg tabeli kolorystycznej w cenniku
	BOX51		1000	1410	740	43.7 kg 0.119 m3 5 szt.	
	BOX52		1200	1410	740	55 kg 0.138 m3 5 szt.	
	BOX54		1400	1410	740	57.2 kg 0.151 m3 5 szt.	
	BOX56		1600	1410	740	70.6 kg 0.163 m3 5 szt.	







ediabox M04H	ediabox M04	op access	rzepusty kablowe	wycięcie kablowe	blat przesuwny	ediabox M07 + rzepust kablowy	

Elementy do tworzenia układów - bench, głębokość 1610 mm							
	Symbol	Wymiary	Wymiary			Waga Obj. Opak.	Uwagi
			Szer.	Gł.	Wys.		
	BOX60		1000	1610	740	28.75 kg 0.134 m ³ 2 szt.	
	BOX62		1200	1610	740	58.35 kg 0.16 m ³ 5 szt.	mocowanie wyłącznie do krawędzi 1610mm, profil 40x40, wyłącznie do biurek Ogi M, Ogi Q, Ogi U, Ogi Y i stołów konferencyjnych SY; Uwaga: brak możliwości zastosowania mediaboxów M04, M04H i M07 w biurkach z opcją blatu przesuwnego. UWAGA - dodatkowe kolory stelaża w opcji z dopłatą - wg tabeli kolorystycznej w cenniku
	BOX64		1400	1610	740	63.85 kg 0.174 m ³ 5 szt.	
	BOX66		1600	1610	740	72.45 kg 0.188 m ³ 5 szt.	
	BOX68		1800	1610	740	81.45 kg 0.201 m ³ 5 szt.	

mediabox M04H	mediabox M04	op access	rzepusty kablowe	wycięcie kablowe	blat przesuwny	mediabox M07 + rzepust kablowy	

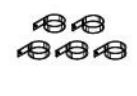
Akcesoria							
	Symbol		Wymiary			Waga Obj. Opak.	Uwagi
			Szer.	Gł.	Wys.		
	SOD12		1054	290	77	2 kg 0.024 m3 1 szt.	pasuje do biurek BOD512, BOD572, BOD612, BOD672, BOC30
	SOD14		1254	290	77	2.5 kg 0.028 m3 1 szt.	pasuje do biurek BOD514, BOD574, BOD614, BOD674, BOC40
	SOD16		1454	290	77	3 kg 0.032 m3 1 szt.	pasuje do biurek BOD516, BOD576, BOD616, BOD676, BOC50
	SOD18		1654	290	77	3.5 kg 0.037 m3 1 szt.	pasuje do biurek BOD518, BOD578, BOD618, BOD678, BOC60
	SOD20		1854	290	77	4 kg 0.041 m3 1 szt.	pasuje do biurek BOD520, BOD570, BOD620, BOD670
		SG12		660	107	120	2 kg 0.018 m3 1 szt.
SG16			1060	107	120	3 kg 0.025 m3 1 szt.	do biurek pojedynczych o szerokości 1600 mm, 1800 mm i 2000 mm
	SG220		1050	396	130	2 kg 0.081 m3 1 szt.	do stołów konferencyjnych Ogi Y, Ogi W oraz do benchy o szerokości 1200 i 1400 mm, benchy Ogi A - z wyjątkiem Ogi Drive
	SG260		1450	396	130	2 kg 0.111 m3 1 szt.	do benchy o szerokości 1600 i 1800 mm, z wyjątkiem Ogi Drive i Ogi A
	PK80		80	80	23	0.1 kg 0 m3 1 szt.	przelot kablowy Ø 80 mm, 02 - szary, 08 - czarny, 67 - biały
	M07		80	80	80	1 kg 0.001 m3 1 szt.	mediabox, kolor: czarny, biały, montowany zamiast istniejącego przepustu kablowego Ø80mm (PK80); 1 gniazdo zasilające 230V + 1 x USB charger + 1 x RJ45; przewód zasilający 1,5 m
	SG12S		660	107	120	2 kg 0.005 m3 1 szt.	do biurek pojedynczych o szerokości 1200 mm i 1400 mm
	SG16S		1160	107	120	4 kg 0.009 m3 1 szt.	do biurek pojedynczych o szerokości 1600 mm, 1800 mm i 2000 mm

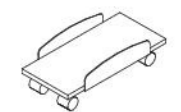
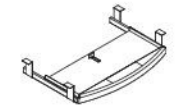
Akcesoria							
	Symbol		Wymiary			Waga Obj. Opak.	Uwagi
			Szer.	Gł.	Wys.		
	M04		275	120	140	1.6 kg 0.008 m3 1 szt.	4x230V, 2xRJ45, 1xUSB; przewód zasilający 2 m
	M04H		275	120	140	2 kg 0.013 m3 2 szt.	4x230V, 2xRJ45, 1xUSB, 1xHDMI; przewód zasilający 2 m
	M05		275	120	25	0.3 kg 0.002 m3 1 szt.	top access
	E64		460	89	120	0.5 kg 0.001 m3 1 szt.	kanal kablowy
	S69		580	162	123	1 kg 0.015 m3 1 szt.	szyna na kable
	S94		140	140	750	0.95 kg 0.004 m3 1 szt.	przewodzenie kabli (sprężyna), 09 - aluminium, sugerowane do biurek z regulacją wysokości
	S95		470	42	34	0.35 kg 0.001 m3 1 szt.	pionowy organizer kablowy, pasuje do biurek Ogi Y, Ogi M oraz do nogi środkowej Ogi A o profilu 40mm
	S93		470	62	34	1 kg 0.002 m3 1 szt.	pionowy organizer kablowy, pasuje do biurek Ogi Drive, Ogi A, Ogi Q i Ogi U o profilu 60 mm
	S81		140	70	750	1.1 kg 0.008 m3 1 szt.	przewodzenie kabli (kręgosłup); kolor 09 - aluminium, do biurek bez regulacji wysokości
	S96		1370	28	2	0.3 kg 0.003 m3 1 szt.	tkaninowy organizer kablowy, pasuje do biurek Ogi, Ogi Drive

Akcesoria							
	Symbol		Wymiary			Waga Obj. Opak.	Uwagi
			Szer.	Gł.	Wys.		
	S82		1000	70	35	1 kg 0.005 m ³ 1 szt.	grzebień do mocowania kabli pod blatem, 09 - aluminium
	AK3		0	0	0	15.7 kg 0 m ³ 1 szt.	rzepy do mocowania kabli, 02-szary, 6 szt. (3 z wkrętami, 3 bez wkrętów);
	AK5		0	0	0	0.2 kg 0 m ³ 1 szt.	zaczep do prowadzenia kabla, 08 - czarny, 5 szt.
	S83		212	460	605	2.596 kg 0.027 m ³ 1 szt.	zawiesz do komputera
	S89		116	460	549	3.5 kg 0.005 m ³ 1 szt.	pasuje do biurka Ogi Drive, Ogi W, Ogi M, Ogi Q, Ogi U oraz Ogi Y, z wyjątkiem Ogi A, Ogi N, Ogi V
	S73		220	470	148	2.9 kg 0.002 m ³ 1 szt.	wózek do komputera
	C01		610	400	85	1.25 kg 0.01 m ³ 1 szt.	półka pod klawiaturę do biurka o głębokości 800 mm, z wyjątkiem biurka Drive, 02 - szary
	S11		45	50	57	0.2 kg 0 m ³ 1 szt.	wieszak na torebkę

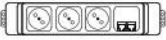
Akcesoria						
Symbol	Wymiary	Wymiary			Waga Obj. Opak.	Uwagi
		Szer.	Gł.	Wys.		
	PWS1	300	60	45	1.1 kg 0.005 m3 1 szt.	
	PWS2	300	60	45	1.6 kg 0.005 m3 1 szt.	
	PWS3	300	60	45	2.1 kg 0.005 m3 1 szt.	









Płyta

 08 - czarny	 26 - aluminium satinato	 31 - dąb kanadyjski	 39 - brzoza polarna	 64 - kakao	 67 - biały pastel	 106 - orzech nizinny	 154 - antracyt
 167 - dąb szary	 168 - dąb naturalny	 169 - dąb miodowy	 170 - akacja	 171 - orzech ciemny			

Tworzywo/poliuretan/polipropylen

 Biały pastel	 Czarny	 Szary	 Beżowy
---	---	--	--

Metal

 M009 - aluminium półmat RAL 9006	 M015 - biały półmat RAL 9010	 M115 - czarny półmat RAL 9005	 M154 - antracyt półmat RAL 7043	 M026 - oliwkowy półmat RAL 6013	 M027 - niebieski półmat RAL5003	 M028 - ceglasty półmat RAL 0404040	 M029 - żółty półmat RAL 0807060
 M030 - beżowy półmat RAL 0608005							