

CS5040

Opis techniczny

CS5040 to nowoczesny system biur i stanowisk workbench zaprojektowany do pracy indywidualnej i zespołowej. Minimalistyczny design i funkcjonalność dostosowana jest do potrzeb użytkownika i odzwierciedla ideę zawartą w nazwie *CS Compact Design — Smart Solutions*.

1. Biurka

1.1. Blaty

– Blat stały,

– Blat przesuwny (przesuw 120 mm).

Blaty wykonane z płyty wiórowej dwustronnie melaminowanej (MFC), grubości 25 mm, obrzeże ABS 2 mm klejone w standardzie lub laserowe jako opcja. Dostępne kształty blatów: prostokątny w szerokim zakresie wymiarów.

Otworki pod przelotki okrągłe, prostokątne oraz media porty (różne rodzaje i konfiguracje) – dostępne jako opcja.

1.2. Podstawy

4 nogi drewniane

Nogi – mosty o przekroju 50 × 40 mm, górna część wykonana z profilu stalowego, spawana, dolna część wykonana z litego drewna bukowego.

Rama – dwie belki wykonane z profilu stalowego o przekroju 30 × 40 mm.

Konstrukcja – z 8 mm dystansem pomiędzy blatem a podstawą.

Wysokość

Wysokość stała:

– 750 mm (dotyczy konstrukcji z 8 mm dystansem pomiędzy blatem a podstawą).

Poziomowanie + 10 mm (stopki poziomujące).

Manualna regulacja wysokości:

– w zakresie 640–860 mm (nie dotyczy nóg drewnianych).

Opcje wykończenia

Nogi drewniane:

– elementy metalowe malowane proszkowo na kolor Traffic white (RAL 9016), Jet black (RAL 9005), White aluminium (RAL 9006), Slate grey (RAL 7015) oraz kolory „Fashion Collection”,

– elementy drewniane bukowe wykończone lakierem bezbarwnym (0C),

– belki malowane proszkowo zawsze na kolor Jet black (RAL 9005).

W standardzie wszystkie biurka wymagają montażu.

1.3. Zakres produktowy

Podstawy



4 nogi drewniane



konstrukcja z dystansem

Blaty biurek

Prostokątny

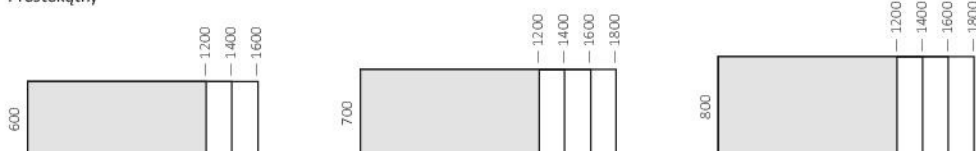

- 1 Podstawa 4 nogi
- 2 Błat biurka
- 3 Blokada przesuwu
- 4 Kanał kablowy pionowy
- 5 Kanał kablowy poziomy
- 6 Uchwyt bazowy
- 7 Uchwyt panelu
- 8 Panel górny
- 9 Panel dolny

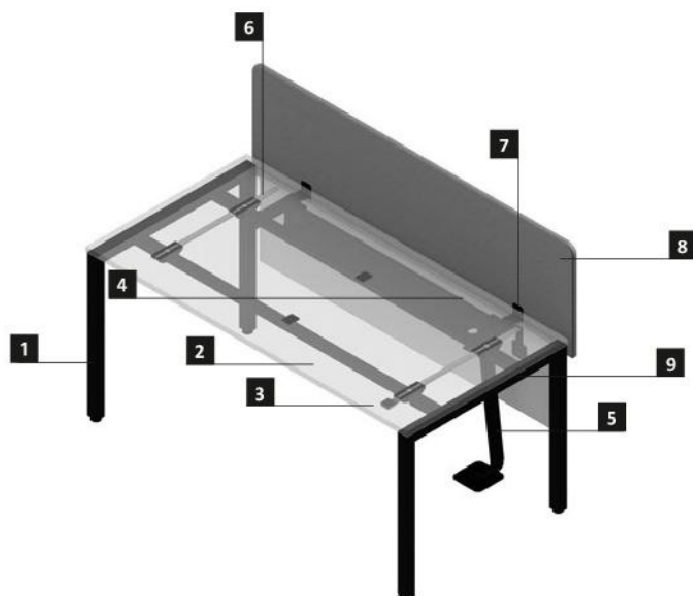

2. Stanowiska workbench

Stanowisko workbench (moduł podstawowy)

– stanowisko pracy dla dwóch osób (blaty ustawione naprzeciwko siebie), na czterech nogach.

Stanowisko workbench (moduł dodatkowy) – stanowisko pracy dla dwóch osób do rozbudowy układu o kolejne stanowiska pracy (blaty ustawione naprzeciwko siebie) na dwóch nogach.

2.1. Blaty

– Błat stały

– Błat przesuwny (przesuw 120 mm).

Blaty wykonane z płyty wiórowej dwustronnie melaminowanej (MFC), grubość 25 mm, obrzeże ABS 2 mm klejone w standardzie lub laserowe jako opcja. Dostępne kształty blatów: prostokątny w szerokim zakresie wymiarów. Otwory pod przelotki okrągłe, prostokątne oraz media porty (różne rodzaje i konfiguracje) dostępne jako opcja.

2.2. Podstawy

Noga A drewniana (stosowana tylko w module podstawowym)

Nogi – mosty o przekroju 50 × 40 mm, górna część wykonana z profilu stalowego, spawana, dolna część wykonana z litego drewna bukowego.

Rama – cztery belki wykonane z profilu stalowego o przekroju 30 × 40 mm.

Konstrukcja – z 8 mm dystansem pomiędzy blatem a podstawą.

Wysokość

Wysokość stała:

– 750 mm (dotyczy konstrukcji z 8 mm dystansem pomiędzy blatem a podstawą).
Poziomowanie + 10 mm (stopki poziomujące).

Manualna regulacja wysokości:

– w zakresie 640–860 mm (nie dotyczy nóg drewnianych).

Opcje wykończenia

Nogi drewniane:

– elementy metalowe malowane proszkowo na kolor Traffic white (RAL 9016), Jet black (RAL 9005), White aluminium (RAL 9006), Slate grey (RAL 7015) oraz kolory „Fashion Collection”,

– elementy drewniane bukowe wykończone lakierem bezbarwnym (OC),

– belki malowane proszkowo zawsze na kolor Jet black (RAL 9005).

Oba moduły występują w wersji z panelem lub bez panelu. Niezależnie od wybranej wersji (z panelem lub bez panelu) całkowita głębokość wynosi 1400 mm lub 1600 mm.

W standardzie wszystkie stanowiska workbench wymagają montażu.

Opis techniczny

2.3. Zakres produktowy

Podstawy

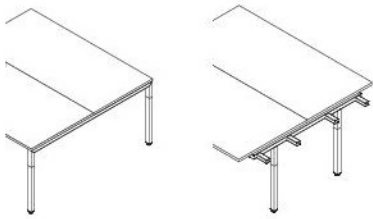

Stanowisko workbench
(moduł podstawowy)
4 nogi drewniane

Stanowisko workbench moduł
dodatkowy z nogami
drewnianymi cofniętymi

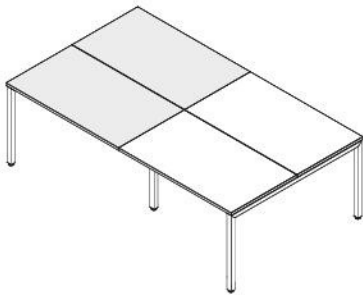

Stanowisko workbench układ rozbudowany, moduł
podstawowy 4 nogi i moduł dodatkowy

Blaty stanowisk workbench

Prostokątny

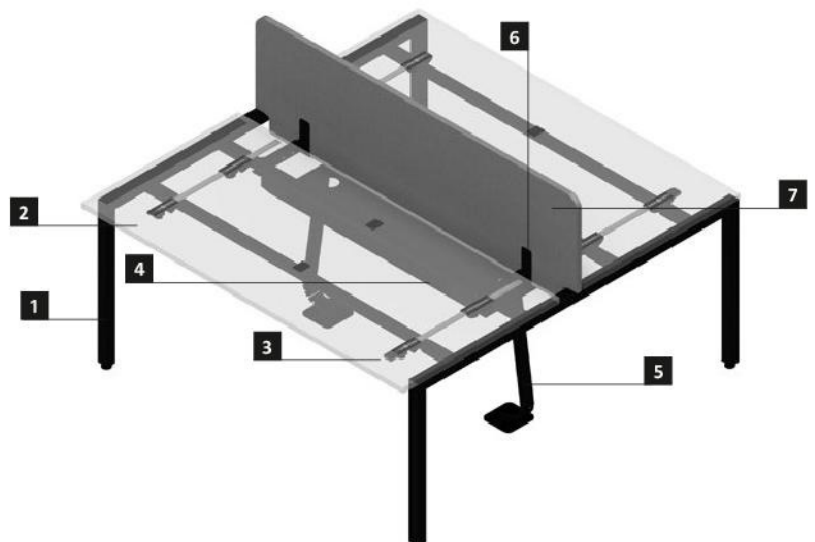
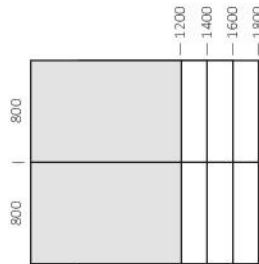
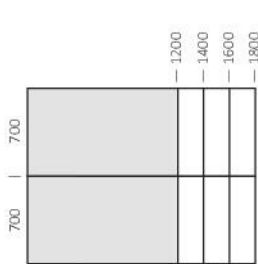

- 1 Podstawa 4 nogi
- 2 Błat stanowiska workbench
- 3 Blokada przesuwu
- 4 Kanał kablowy pionowy
- 5 Kanał kablowy poziomy
- 6 Uchwyt bazowy
- 7 Panel górny

3. Biurka z sideboardem

3.1. Blaty

– Blat stały,

– Blat przesuwny (przesuw 120 mm).

Blaty wykonane z płyty wiórowej dwustronnie melaminowanej (MFC), grubości 25 mm, obrzeże ABS 2 mm klejone w standardzie lub laserowe jako opcja. Dostępne kształty blatów: prostokątny. Otwory pod przelotki okrągłe, prostokątne oraz media porty (różne rodzaje i konfiguracje) – dostępne jako opcja.

3.2. Podstawy

4 nogi drewniane

Nogi – mosty o przekroju 50 × 40 mm:

– most biurka prosty – górna część wykonana z profilu stalowego, spawana, dolna część wykonana z litego drewna bukowego,
– most krótki prosty łączący blat biurka z sideboardem – wykonany z profilu stalowego.

Rama – dwie belki wykonane z profilu stalowego o przekroju 30 × 40 mm.

Konstrukcja – z 8 mm dystansem pomiędzy blatem a podstawą.

Wysokość

Wysokość stała:

– 750 mm (dotyczy konstrukcji z 8 mm dystansem pomiędzy blatem a podstawą).

Poziomowanie + 10 mm (stopki poziomujące).

Opcje wykończenia

Nogi drewniane:

– elementy metalowe malowane proszkowo na kolor Traffic white (RAL 9016), Jet black (RAL 9005), White aluminium (RAL 9006), Slate grey (RAL 7015) oraz kolory „Fashion Collection”,
– elementy drewniane bukowe, wykończone lakierem bezbarwnym (OC),
– belki malowane proszkowo zawsze na kolor Jet black (RAL 9005).

3.3. Sideboard

Wszystkie elementy wykonane z płyty wiórowej dwustronnie melaminowanej (MFC), grubość 18 mm z obrzeżem klejonym za wyjątkiem pleców – grubość 12 mm. Plecy zawsze w tym samym kolorze co korpus.

Korpus z następującym podziałem wewnątrz:

– od strony użytkownika: przestrzeń podzielona pionową ścianą działową na dwie części, w jednej z nich znajdują się dwie półki z możliwością poziomowania,
– pod blatem: przestrzeń z jedną półką z możliwością poziomowania.

Drzwi:

– 2 x drzwi przesuwnie,

– metalowa perforowana nakładka na jeden front jako opcja – wykonana z blachy o grubości 1 mm. Nakładka posiada dekoracyjny wzór z okrągłymi wycięciami. Malowana proszkowo na kolor Traffic white (RAL 9016), Jet black (RAL 9005), White aluminium (RAL 9006), Slate grey (RAL 7015) oraz kolory „Fashion Collection”.

Uchwyty:

– uchwyt CS5040 w kolorze Traffic white (RAL 9016), Jet black (RAL 9005) lub Matt Chrome,

– uchwyt Easy Space w kolorze Traffic white (RAL 9016), Slate grey (RAL 7015), Jet black (RAL 9005) lub Alu,

– uchwyt SQart w kolorze Alu.

Podstawa: 4 nogi i belka wykonane z profilu stalowego o przekroju 30 × 40 mm. Malowane proszkowo na kolor Traffic white (RAL 9016), Jet black (RAL 9005), White aluminium (RAL 9006), Slate grey (RAL 7015) oraz kolory „Fashion Collection”. Podstawa zawsze w tym samym kolorze, co elementy metalowe nóg biurka.

Sideboard dostępny w wersji lewej lub prawej, wyposażony w zamek cylindryczny lub bez zamka.

– Szerokość: 1400 mm,

– Głębokość: 400 mm,

– Wysokość stała 630 mm, poziomo-
wanie + 10 mm (stopki poziomujące).

Dystans między blatem a wieńcem górnym sideboardu 85 mm.

W standardzie wszystkie biurka wymagają montażu, a sideboardy są w pełni zmontowane.

3.4. Zakres produktowy

Podstawy biurka z sideboardem

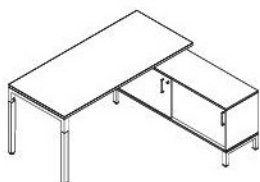

Biurko 4 nogi drewniane z sideboardem
Na rysunku wersja prawa

Opis techniczny

Blaty biur z sideboardem

Prostokątny

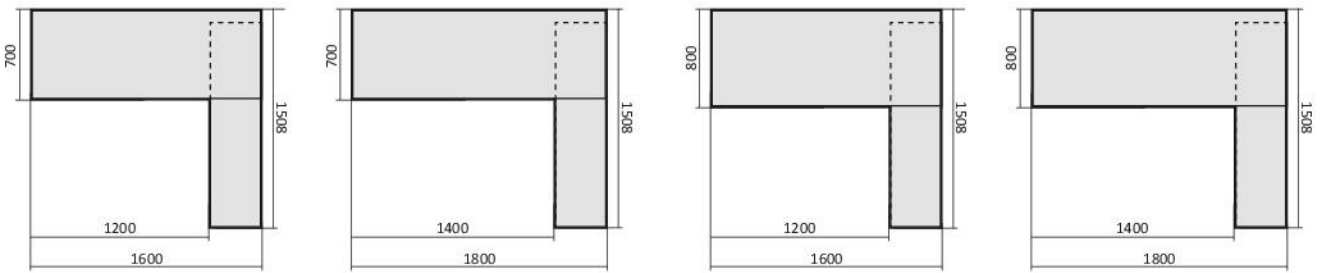

CS5040

Sideboard

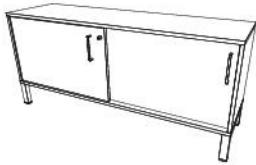

Sideboard
Na rysunku wersja prawa

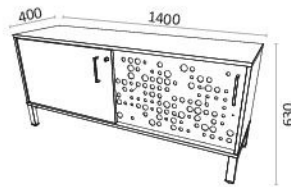

Sideboard z metalową perforowaną nakładką
Na rysunku wersja prawa

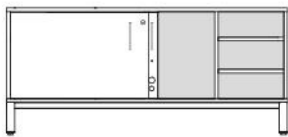

Sideboard – organizacja wewnątrz
Na rysunku wersja prawa

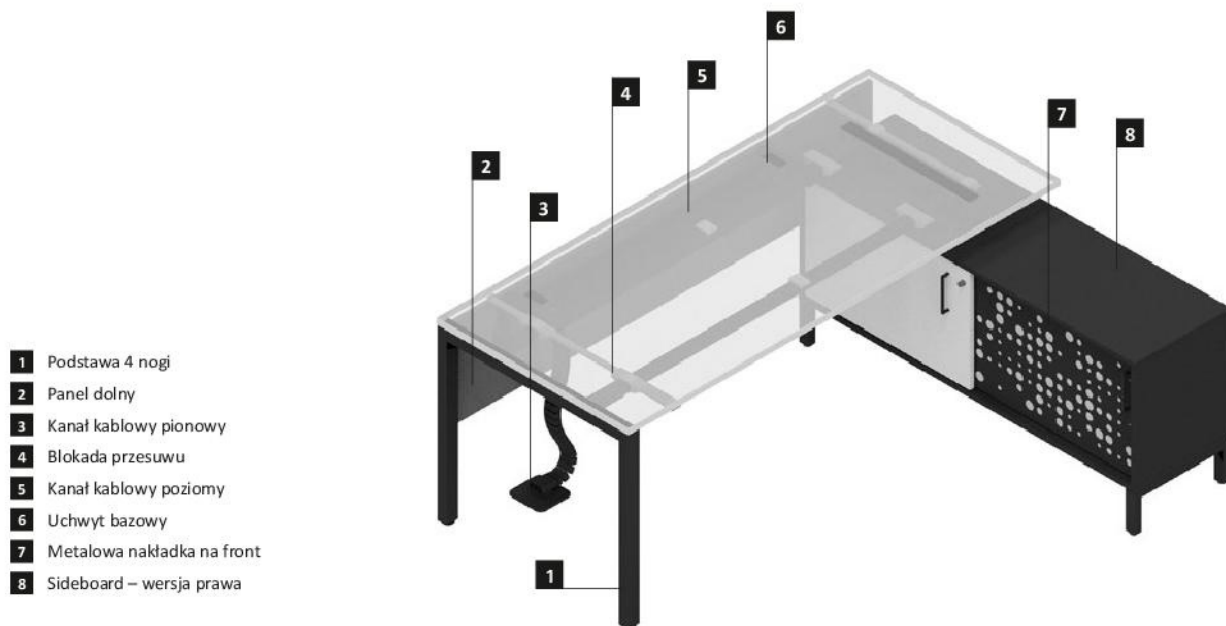
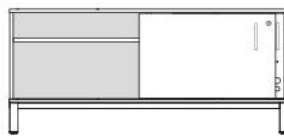

- 1 Podstawa 4 nogi
- 2 Panel dolny
- 3 Kanał kablowy pionowy
- 4 Blokada przesuwu
- 5 Kanał kablowy poziomy
- 6 Uchwyt bazowy
- 7 Metalowa nakładka na front
- 8 Sideboard – wersja prawa

4. Stanowiska workbench z sideboardami

– Stanowisko workbench dwuosobowe z sideboardami (moduł podstawowy) – blaty ustawione naprzeciwko siebie, na dwóch nogach i dwóch sideboardach.

– Stanowisko workbench czterosobowe z sideboardami (moduł podstawowy) – blaty ustawione naprzeciwko siebie, na dwóch nogach środkowych i czterech sideboardach. Most środkowy łączący blaty ze sobą cofnięty od krawędzi blatu o 400 mm.

Układ stanowisk workbench z sideboardami (moduł podstawowy dwuosobowy i moduł podstawowy czterosobowy) możliwy do rozbudowy o kolejne stanowiska pracy przy zastosowaniu modułów dodatkowych bez sideboardów.

4.1. Blaty

– Blat stały,

– Blat przesuwany (przesuw 120 mm).

Blaty wykonane z płyty wiórowej dwustronnie melaminowanej (MFC), grubość 25 mm, obrzeże ABS 2 mm klejone w standardzie lub laserowe jako opcja. Dostępne kształty blatów: prostokątny.

Otwory pod przelotki okrągłe, prostokątne oraz media porty (różne rodzaje i konfiguracje) dostępne jako opcja.

4.2. Podstawy

Stanowisko workbench dwuosobowe z sideboardami (moduł podstawowy):

4 nogi drewniane

Nogi – mosty o przekroju 50 × 40 mm:

– most prosty stanowiska workbench – górna część wykonana z profilu stalowego, spawana, dolna część wykonana z litego drewna bukowego,

– dwa mosty krótkie proste łączące blaty workbench z sideboardami – wykonane z profilu stalowego.

Rama – cztery belki wykonane z profilu stalowego o przekroju 30 × 40 mm.

Konstrukcja – z 8 mm dystansem pomiędzy blatem a podstawą.

Stanowisko workbench czterosobowe z sideboardami (moduł podstawowy):

Nogi drewniane

Nogi – mosty o przekroju 50 × 40 mm:

– most środkowy prosty stanowiska workbench

– górna część wykonana z profilu stalowego, spawana, dolna część wykonana z litego drewna bukowego, cofnięty od krawędzi blatu o 400 mm,

– cztery mosty krótkie proste łączące blaty workbench z sideboardami – wykonane z profilu stalowego.

Rama – osiem belek wykonanych z profilu stalowego o przekroju 30 × 40 mm.

Konstrukcja – z 8 mm dystansem pomiędzy blatem a podstawą.

Wysokość

Wysokość stała:

– 750 mm (dotyczy konstrukcji z 8 mm dystansem pomiędzy blatem a podstawą).

Poziomowanie + 10 mm (stopki poziomujące).

Opcje wykończenia

Nogi drewniane:

– elementy metalowe malowane proszkowo na kolor Traffic white (RAL 9016), Jet black (RAL 9005), White aluminium (RAL 9006), Slate grey (RAL 7015) oraz kolory „Fashion Collection”,

– elementy drewniane bukowe wykończone lakierem bezbarwnym (OC),

– belki malowane proszkowo zawsze na kolor Jet black (RAL 9005).

Oba stanowiska workbench z sideboardami (moduł podstawowy dwuosobowy i czterosobowy) występują w wersji z panelem lub bez panelu. Niezależnie od wybranej wersji (z panelem lub bez panelu) całkowita głębokość blatów wynosi 1400 mm lub 1600 mm.

4.3. Sideboard

Wszystkie elementy wykonane z płyty wiórowej dwustronnie melaminowanej (MFC), grubość 18 mm z obrzeżem klejonym za wyjątkiem pleców – grubość 12 mm. Plecy zawsze w tym samym kolorze co korpus.

Korpus z następującym podziałem wewnątrz:

– od strony użytkownika: przestrzeń podzielona pionową ścianą działową na dwie części, w jednej z nich znajdują się dwie półki z możliwością poziomowania,

– pod blatem: przestrzeń z jedną półką z możliwością poziomowania.

Drzwi:

– 2 x drzwi przesuwne,

– metalowa perforowana nakładka na jeden front jako opcja – wykonana z blachy o grubości 1 mm. Nakładka posiada dekoracyjny wzór z okrągłymi wycięciami. Malowana proszkowo na kolor Traffic white (RAL 9016), Jet black (RAL 9005), White aluminium (RAL 9006), Slate grey (RAL 7015) oraz kolory „Fashion Collection”.

Uchwyty:

– uchwyt CS5040 w kolorze Traffic white (RAL 9016), Jet black (RAL 9005) lub Matt Chrome,

– uchwyt Easy Space w kolorze Traffic white (RAL 9016), Slate grey (RAL 7015),

Jet black (RAL 9005) lub Alu,

– uchwyt SQart w kolorze Alu.

Podstawa: 4 nogi i belka wykonane z profilu stalowego o przekroju 30 × 40 mm. Malowane proszkowo na kolor Traffic white (RAL 9016), Jet black (RAL 9005), White aluminium (RAL 9006), Slate grey (RAL 7015) oraz kolory „Fashion Collection”. Podstawa zawsze w tym samym kolorze, co elementy metalowe nóg stanowiska workbench.

Sideboard dostępny w wersji lewej lub prawej, wyposażony w zamek cylindryczny lub bez zamka.

– Szerokość: 1400 mm,

– Głębokość: 400 mm,

– Wysokość stała 630 mm, poziomo-
wanie + 10 mm (stopki poziomujące).

Dystans między blatem a wieńcem górnym sideboardów 85 mm.

W standardzie wszystkie stanowiska workbench wymagają montażu, a sideboardy są w pełni zmontowane.

Opis techniczny

4.4. Zakres produktowy

Podstawy stanowisk workbench z sideboardami

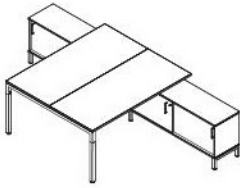

Stanowisko workbench dwuosobowe, 4 nogi drewniane z sideboardami (moduł podstawowy)

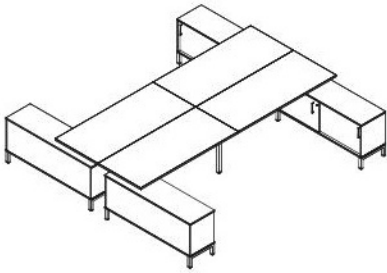

Stanowisko workbench czterosobowe, nogi drewniane z sideboardami (moduł podstawowy)

Blaty stanowisk workbench z sideboardami

Prostokątny

Moduł dwuosobowy

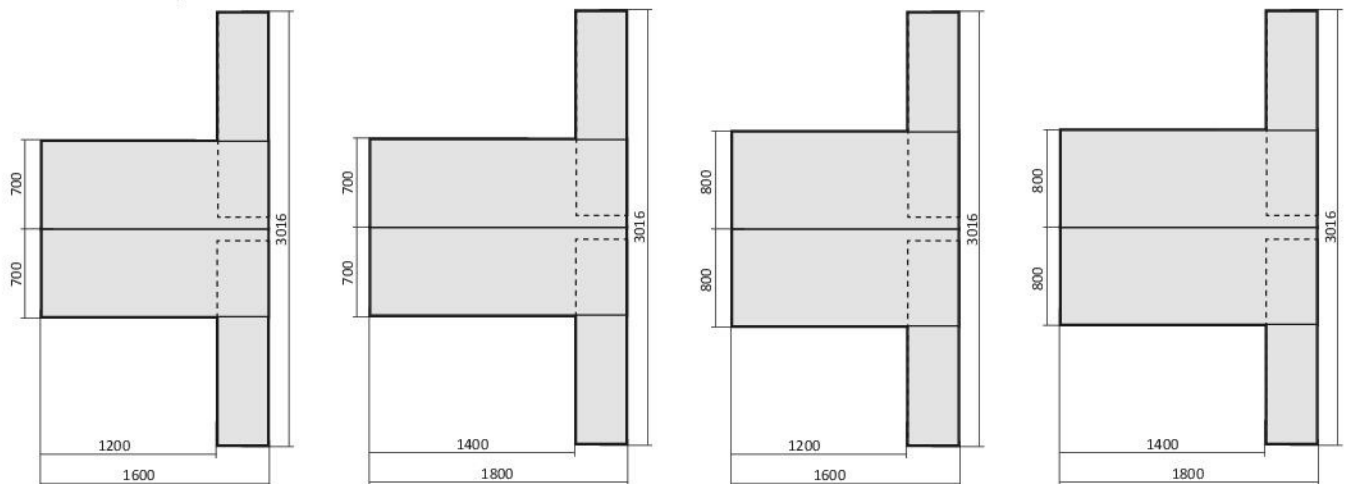

Moduł czterosobowy

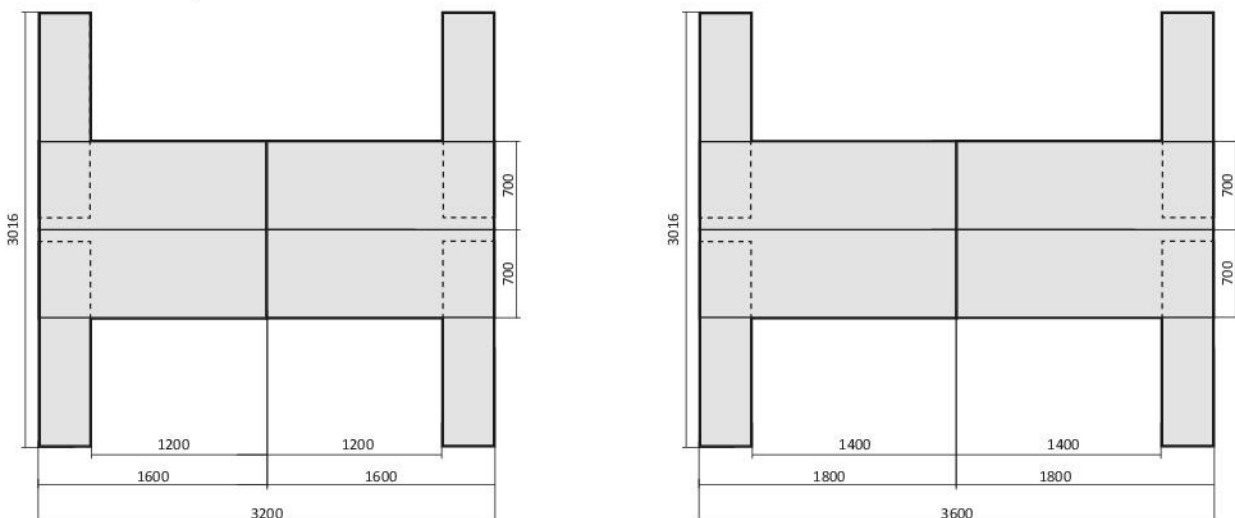

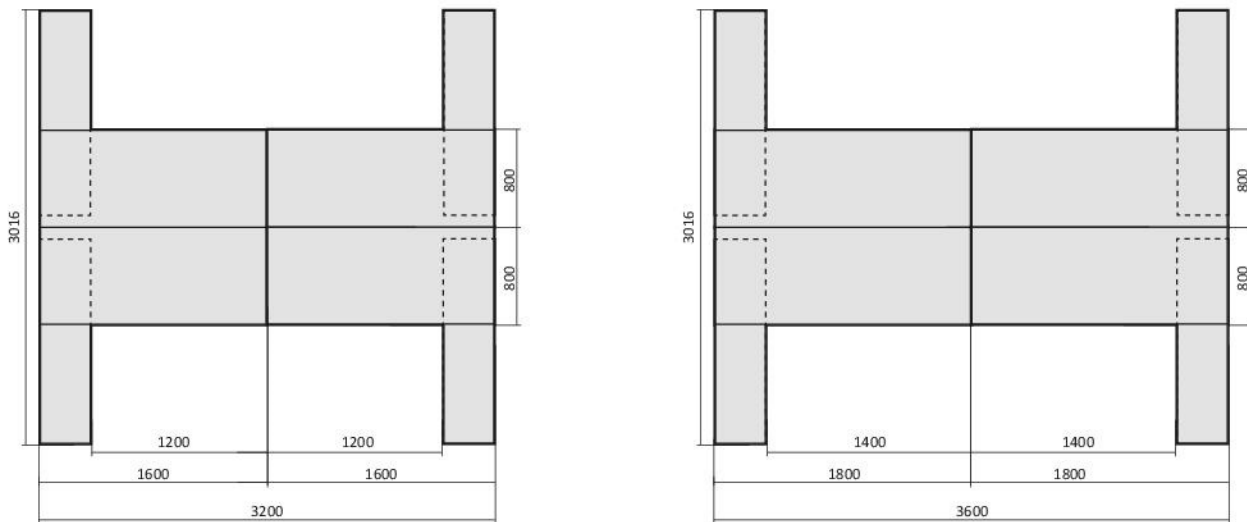

Sideboard

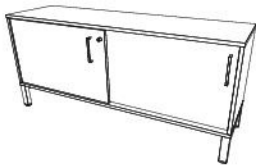

Sideboard
Na rysunku wersja prawa

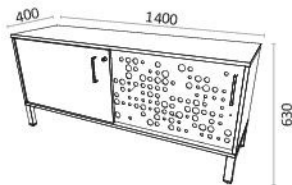

Sideboard z metalową perforowaną nakładką
Na rysunku wersja prawa

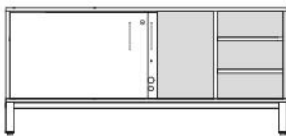

Sideboard – organizacja wewnątrz
Na rysunku wersja prawa

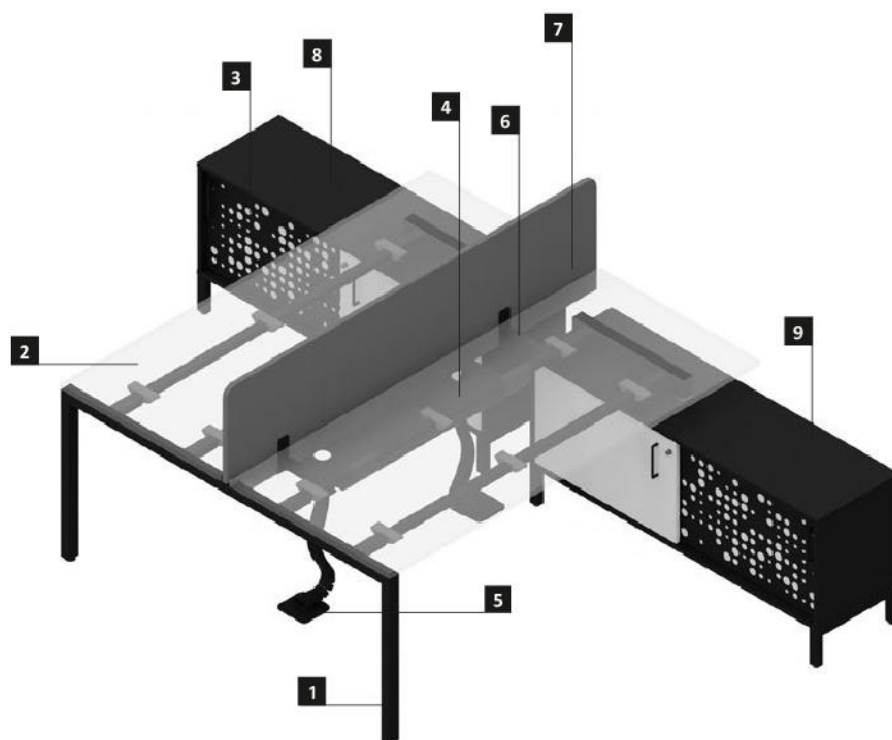
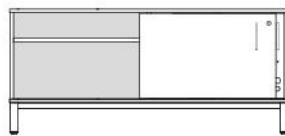

- 1 Podstawa 4 nogi
- 2 Błat stanowiska workbench
- 3 Metalowa nakładka na front
- 4 Kanał kablowy poziomy
- 5 Kanał kablowy pionowy
- 6 Uchwyt panelu
- 7 Panel górny
- 8 Sideboard – wersja lewa
- 9 Sideboard – wersja prawa

Opis techniczny

CS5040

5. Stoły konferencyjne

5.1. Blat

Blat stały – opcje wykończenia:

- płyta wiórowa dwustronnie melaminowana (MFC), grubość 25 mm, obrzeże ABS 2 mm klejone w standardzie lub laserowe jako opcja,
- Fenix NTM – górna część płyty wiórowej pokryta laminatem Fenix NTM, część spodnia pokryta laminatem przeciwprężnym w kolorze szarym, grubość 25 mm, obrzeże 1 mm laserowe w standardzie w kolorze blatu.

Blaty w kształcie prostokąta o wymiarach: szerokość 1200, 2200, 2800, 3600 mm, i głębokość 1200 mm.

Otwory pod przelotki i media porty (różne rodzaje i konfiguracje) dostępne jako opcja.

5.2. Podstawy

4 nogi drewniane

Nogi – mosty o przekroju 50 × 40 mm, górna część wykonana z profilu stalowego, spawana, dolna część wykonana z litego drewna bukowego.

Rama – belki wykonane z profilu stalowego o przekroju 30 × 40 mm.

Konstrukcja – z 8 mm dystansem pomiędzy blatem a podstawą.

Wysokość

Wysokość stała:

- 750 mm (dotyczy konstrukcji z 8 mm dystansem pomiędzy blatem a podstawą).
- Poziomowanie + 10 mm (stopki poziomujące).

Opcje wykończenia

Nogi drewniane:

- elementy metalowe malowane proszkowo na kolor Traffic white (RAL 9016), Jet black (RAL 9005), White aluminium (RAL 9006), Slate grey (RAL 7015) oraz kolory „Fashion Collection”,
- elementy drewniane bukowe wykończone lakierem bezbarwnym (OC),
- belki malowane proszkowo zawsze na kolor Jet black (RAL 9005).

Stoły konferencyjne o wymiarach:

2800 × 1200 mm i 3600 × 1200 mm składają się z dwóch blatów, nogi dodatkowe (mosty spawane) cofnięte o 400 mm od krawędzi blatu. W standardzie wszystkie stoły konferencyjne wymagają montażu.

5.3. Zakres produktowy

Podstawy

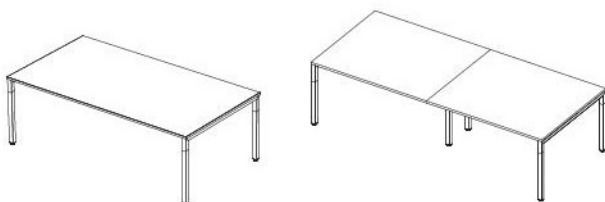

4 nogi drewniane

Blaty stołów konferencyjnych

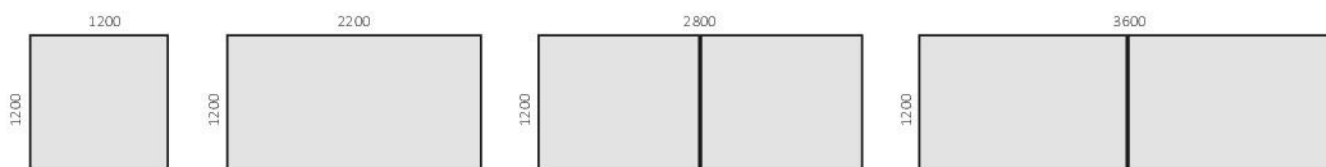

6. Wysokie stoły do spotkań

6.1. Blat

Blat stoły – opcje wykończenia:

- płyta wiórowa dwustronnie melaminowana (MFC), grubość 25 mm, obrzeże ABS 2 mm klejone w standardzie lub laserowe jako opcja.
- Fenix NTM – górna część płyty wiórowej pokryta laminatem Fenix NTM, część spodnia pokryta laminatem przeciwprężnym w kolorze szarym, grubość 25 mm, obrzeże 1 mm laserowe w standardzie w kolorze blatu.

Blaty w kształcie prostokąta o wymiarach: 1400 × 900, 1800 × 900, 1400 × 1000, 2000 × 1000 mm. Otwory pod przelotki i media porty (różne rodzaje i konfiguracje) dostępne jako opcja.

6.2. Podstawy

4 nogi drewniane

Nogi – mosty o przekroju 50 × 40 mm, górna część wykonana z profilu stalowego, spawana, dolna część wykonana z litego drewna bukowego ze stalowym elementem łączącym do montażu podnóżka.

Podnóżek – dwie belki wykonane z profilu stalowego o przekroju 30 × 40 mm, do montażu z elementem łączącym nogi.

Rama – dwie belki wykonane z profilu stalowego o przekroju 30 × 40 mm.

Konstrukcja – z 8 mm dystansem pomiędzy blatem a podstawą.

Wysokość

Wysokość stała:

- 1060 mm (dotyczy konstrukcji z dystansem pomiędzy blatem a podstawą).
- Poziomowanie + 10 mm (stopki poziomujące).

Opcje wykończenia

Nogi drewniane:

- elementy metalowe nóg, belki i podnóżek malowane proszkowo na kolor Traffic white (RAL 9016), Jet black (RAL 9005), White aluminium (RAL 9006), Slate grey (RAL 7015) oraz kolory „Fashion Collection”.
- elementy drewniane bukowe wykończone lakierem bezbarwnym (OC).

Wszystkie elementy metalowe są zawsze w tym samym kolorze.

W standardzie wysokie stoły do spotkań wymagają montażu.

6.3. Zakres produktowy

Podstawy



4 nogi drewniane

Blaty wysokich stołów do spotkań

Prostokątne

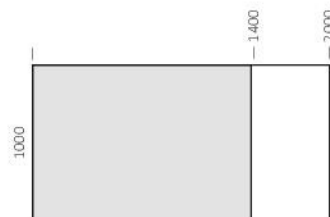
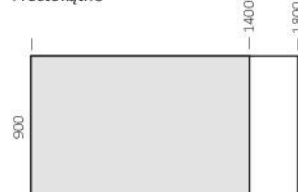

Opis techniczny

CS5040

	ZAKRES REGULACJI					
	Biurka, biurka z sideboardem, stanowiska workbench, stanowiska workbench z sideboardami				Stoły konferencyjne	Wysokie stoły do spotkań
	4 nogi	4 nogi drewniane	Noga A	Noga A drewniana	4 nogi i noga A (metalowe i drewniane)	4 nogi i noga A (metalowe i drewniane)
Wysokość stała bez dystansu pomiędzy blatem a podstawą	740 mm	740 mm	740 mm	740 mm	740 mm	1050 mm
Wysokość stała z dystansem pomiędzy blatem a podstawą	750 mm	750 mm	750 mm	750 mm	750 mm	1060 mm
Manualna regulacja wysokości	640–860 mm*		640–860 mm*			

* Nie dotyczy biurek i stanowisk workbench z sideboardami

7. Dostępna kolorystyka blatów i obrzeży

		Wykończenie blatu – melamina																								
		BI	BZ	CC	MB	MP	MS	NM	NS	NR	NK	NA	NC	NH	NJ	NL	NZ	NT	NV	NP	ML	MM	MK			
Wykończenie obrzeża (ABS)	Laserowe	BI	○	○	○	○	○	○	○	○	○	○	○	○	○	○	○	○	○	○	○	○	○			
		MB	○	○	○	○	○	○	○	○	○	○	○	○	○	○	○	○	○	○	○	○	○	○		
		MP	○	○	○	○	○	○	○	○	○	○	○	○	○	○	○	○	○	○	○	○	○	○		
		NH	○	○	○	○	○	○	○	○	○			○												
		NJ	○	○	○	○	○	○	○	○	○	○				○										
		NA	○	○	○	○	○	○	○	○	○	○	○													
	Klejone	BI	○	○	○	○	○	○	○	○	○	○	○	○	○	○	○	○	○	○	○	○	○	○		
		MB	○	○	○	○	○	○	○	○	○	○	○	○	○	○	○	○	○	○	○	○	○	○		
		MP	○	○	○	○	○	○	○	○	○	○	○	○	○	○	○	○	○	○	○	○	○	○		
		BZ	○	○	○	○	○	○	○	○	○	○	○	○	○	○	○	○	○	○	○	○	○	○		
		CC	○	○	○	○	○	○	○	○	○	○	○	○	○	○	○	○	○	○	○	○	○	○		
		MS	○	○	○	○	○	○	○	○	○	○	○	○	○	○	○	○	○	○	○	○	○	○	○	
		NM	○	○	○	○	○	○	○	○	○	○	○	○	○	○	○	○	○	○	○	○	○	○	○	
		NS	○	○	○	○	○	○	○	○	○	○	○	○	○	○	○	○	○	○	○	○	○	○	○	
		NR	○	○	○	○	○	○	○	○	○	○	○	○	○	○	○	○	○	○	○	○	○	○	○	
		NK	○	○	○	○	○	○	○	○	○	○	○	○	○	○	○	○	○	○	○	○	○	○	○	
		NA	○	○	○	○	○	○	○	○	○	○	○													
		NC	○	○	○	○	○	○	○	○	○	○		○												
		NH	○	○	○	○	○	○	○	○	○	○			○											
		NJ	○	○	○	○	○	○	○	○	○	○				○										
NL	○	○	○	○	○	○	○	○	○	○					○											
NZ	○	○	○	○	○	○	○	○	○	○						○										
NT	○	○	○	○	○	○	○	○	○	○							○									
NV	○	○	○	○	○	○	○	○	○	○								○								
NP	○	○	○	○	○	○	○	○	○	○									○							
ML	○	○	○	○	○	○	○	○	○	○											○					
MM	○	○	○	○	○	○	○	○	○	○												○				
MK																							○			

7.1. Dostępna kolorystyka blatów i obrzeży z nogami drewnianymi

		Wykończenie blatu 19 mm – melamina												
		BI	BZ	CC	MB	MP	MS	NM	NS	NR	NK	MK		
Wykończenie obrzeży (ABS)	Laserowe	BI	○	○	○	○	○	○	○	○	○	○	○	
		MB	○	○	○	○	○	○	○	○	○	○	○	
		MP	○	○	○	○	○	○	○	○	○	○	○	
	Klejone	BI	○	○	○	○	○	○	○	○	○	○	○	
		BZ	○	○	○	○	○	○	○	○	○	○	○	
		MB	○	○	○	○	○	○	○	○	○	○	○	
		MP	○	○	○	○	○	○	○	○	○	○	○	
		CC	○	○	○	○	○	○	○	○	○	○	○	
		MS	○	○	○	○	○	○	○	○	○	○	○	
		NM	○	○	○	○	○	○	○	○	○	○	○	
		NS	○	○	○	○	○	○	○	○	○	○	○	
		NR	○	○	○	○	○	○	○	○	○	○	○	
		NK	○	○	○	○	○	○	○	○	○	○	○	
		MK												○

8. Przelotki i media porty

Przelotki – wykonane z tworzywa sztucznego w kolorze aluminium (AU), białym (W) i czarnym (B).

Dedykowane do wszystkich rodzajów blatów, biurek, biurek z sideboardem, stanowisk workbench, stanowisk workbench z sideboardami, stołów konferencyjnych i wysokich stołów do spotkań.

Wymiar przelotki: 90 × 90 mm.

Wymiar otworu: Ø 80 mm.

Dostępne położenie:

– biurka, biurka z sideboardem, stanowiska workbench, stanowiska workbench z sideboardami: lewy, środkowy lub prawy (w odległości 90 mm od krawędzi blatu),

– wysokie stoły do spotkań: centralny,

– stoły konferencyjne: centralny lewy, centralny prawy lub centralny.

Przelotka prostokątna ze szczotką – wykonana z aluminium malowanego proszkowo na kolor aluminium (AL), biały (WH) lub czarny (BL).

Dedykowana do biurek, biurek z sideboardem, stanowisk workbench i stanowisk workbench z sideboardami tylko z blatami stałymi.

Wymiar przelotki: 300 × 130 mm.

Wymiar otworu: 280 × 110 mm.

Dostępne położenie:

– biurka i stanowiska workbench: lewy, środkowy lub prawy (w odległości 320 mm od krawędzi blatu),

– biurka z sideboardem i stanowiska workbench z sideboardami: środkowy.

Media porty – zamawiane oddzielnie dostępne w różnych konfiguracjach, [patrz cennik](#).

Uwaga: szczegóły dotyczące położenia przelotek dostępne w [matrycy](#).









Opis techniczny

Przelotki i media porty do biurka i stanowisk workbench

Przelotki prostokątne i media porty dostępne wyłącznie dla blatów stałych.

- ③ – Wykończenie elementów aluminiowych:
 - biały (WH)
 - aluminium (AL)
 - czarny (BL)
- ④ – Wykończenie elementów z tworzywa sztucznego:
 - biały (W)
 - aluminium (AU)
 - czarny (B)

		Otwór prostokątny: aluminiowa przelotka ze szczotką – uwzględniona (QE)		
		Lewy	Środkowy	Prawy
				
		QE-③/0/0	0/QE-③/0	0/0/QE-③
Otwór Ø 80 mm pod przelotkę (QC) – przelotka w zestawie lub dedykowane media porty: Powerdot	Lewy		/	/
		QC-④/0/0		
	Środkowy			
		0/QC-④/0*		
Prawy				
	0/0/QC-④			
Lewy i prawy				
	QC-④/0/QC-④			

*Regulacja głębokości portu Powerdot wyłącznie w 2 poziomach

Otwór prostokątny pod media port Power Frame 3M (MP1)		
Lewy	Środkowy	Prawy
MP1/0/0	0/MP1/0	0/0/MP1
/		
	QC-4/MP1/0	QC-4/0/MP1
/	/	/
MP1/0/QC-4	0/MP1/QC-4	
/	/	/

Przykłady położenia: przelotek okrągłych, przelotek prostokątnych i media portów w blatach stanowisk workbench.

Uwaga: każde położenie przedstawione od strony użytkownika.

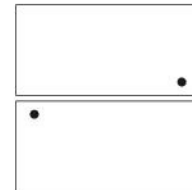

Położenie lewe

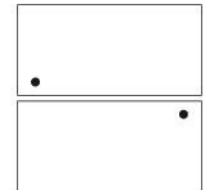

Położenie prawe

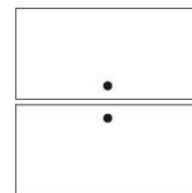

Położenie środkowe

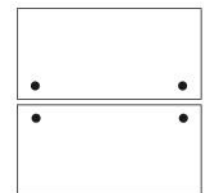

Położenie lewe i prawe

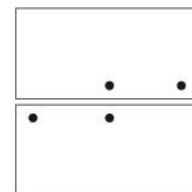

Położenie lewe i środkowe

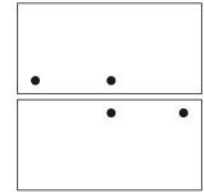

Położenie prawe i środkowe

Opis techniczny

Przelotki i media porty do biurka i stanowisk workbench z sidebarami

Przelotki prostokątne i media porty dostępne wyłącznie dla blatów stałych.

- ③ – Wykończenie elementów aluminiowych:
 - biały (WH)
 - aluminium (AL)
 - czarny (BL)
- ④ – Wykończenie elementów z tworzywa sztucznego:
 - biały (W)
 - aluminium (AU)
 - czarny (B)

		Otwór prostokątny: aluminiowa przelotka ze szczotką – uwzględniona (QE)		Otwór prostokątny pod media port Power Frame 3M (MP1)		
		Środkowy				
		0/QE-③/0		0/MP1/0		
Otwór ∅ 80 mm pod przelotkę (QC) – przelotka w zestawie lub dedykowane media porty: Powerdot*	Lewy		/			
		QC-④/0/0			QC-④/MP1/0	
	Środkowy					
		0/QC-④/0				
Prawy						
	0/0/QC-④			0/MP1/QC-④		
Lewy i prawy						
	QC-④/0/QC-④					

* Regulacja głębokości wyłącznie w 2 poziomach.

Położenie sidebaru nie wpływa na układ przelotek i media portów na blacie

Przykłady położenia: przelotek okrągłych, przelotek prostokątnych i media portów w blatach stanowisk workbench z sidebarami.

Uwaga: każde położenie przedstawione od strony użytkownika.

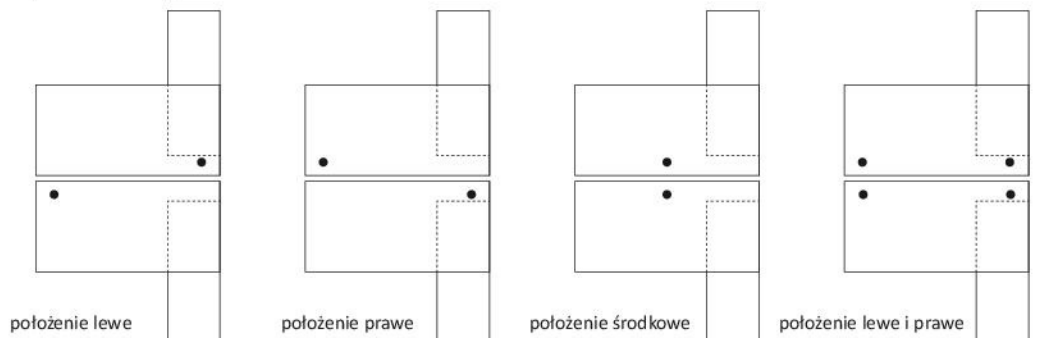

Przelotki i media porty do stanowisk workbench czteroosobowych z sideboardami

Przelotki prostokątne i media porty dostępne wyłącznie dla blatów stałych.

- ③ – Wykończenie elementów aluminiowych:
 - biały (WH)
 - aluminium (AL)
 - czarny (BL)
- ④ – Wykończenie elementów z tworzywa sztucznego:
 - biały (W)
 - aluminium (AU)
 - czarny (B)

		Otwór prostokątny: aluminiowa przelotka ze szczotką – uwzględniona (QE)		Otwór prostokątny pod media port Power Frame 3M (MP1) – media port zamawiany oddzielnie		
		Środkowy				
		0/QE-③/0		0/MP1/0		
Otwór ∅ 80 mm pod przelotkę (QC) – przelotka w zestawie lub dedykowane media porty: Powerdot*	Lewy		/			
		QC-④/0/0			QC-④/MP1/0	
	Środkowy					
		0/QC-④/0				
Prawy						
	0/0/QC-④			0/MP1/QC-④		
Lewy i prawy						
	QC-④/0/QC-④					





* Regulacja głębokości wyłącznie w 2 poziomach.

Położenie sideboardu nie wpływa na układ przelotek i media portów na blacie

Opis techniczny

Przelotki i media porty do stołów spotkań i stołów konferencyjnych

- ⊕ – Wykończenie elementów z tworzywa sztucznego:
- biały (W)
 - aluminium (AU)
 - czarny (B)

	Wysokie stoły do spotkań	Stoły konferencyjne				
		W	1200	2200	2800	3600
		D	1200			
Położenie	Centralne	Centralne lewe i centralne prawe	Centralne lewe i centralne prawe			
dedykowane media porty: Powerdot						
	0/QC-⊕/0	QC-⊕/0/QC-⊕	QC-⊕/0/QC-⊕			
Otwór prostokątny pod media port Power Frame 3M (MP1)		/				
	0/MP1/0		MP1/0/MP1			

9. Panele

Uzupełnieniem system CS5040 są panele górne tapicerowane lub wykonane z filcu PET termoformowalnego o właściwościach akustycznych. Montaż paneli górnych odbywa się beznarzędziowo poprzez wsunięcie panelu w uchwyt, który łączy się z uchwytem bazowym. Zestaw uchwytów bazowych pozwala na jednoczesny montaż panelu górnego, panelu dolnego i poziomego kanału kablowego. Ten unikalny system łączenia został zastrzeżony wzorem przemysłowym.

Uchwyt bazowy – metalowy łącznik używany do montażu panelu górnego, panelu dolnego i poziomego kanału kablowego (osobno lub zgodnie z **matrycą**) do ramy biurka.

Za pomocą uchwytu bazowego istnieje możliwość regulacji w kilku płaszczyznach:
– panele górne: regulacja głębokości 20 mm i regulacja odchylenia w pionie,
– panele dolne: regulacja wysokości i odchylenia w pionie.

Wykończenie uchwytów bazowych: malowane proszkowo na kolor Traffic white (RAL 9016), Jet black (RAL 9005), White aluminium (RAL 9006), Slate grey (RAL 7015).

Uchwyty bazowe należy zamówić osobno (zestaw 2 szt.)

9.1. Panele do biurek

Montaż z uchwytami bazowymi

Panel górny tapicerowany (model 1) – szkielet wykonany z 8 mm surowej płyty wiórowej pokryty dwustronnie płytą pilśniową o grubości 8 mm, co zapewnia funkcję wbijania pinezek, pokrowiec z tkaniny tapicerskiej. Grubość panelu 24 mm, górne krawędzie zaokrąglone promieniem 50 mm. Do panelu dołączony jest zestaw uchwytów dedykowanych do montażu z uchwytem bazowym.

Wykończenie uchwytów: malowane proszkowo na kolor Traffic white (RAL 9016), Jet black (RAL 9005), White aluminium (RAL 9006), Slate grey (RAL 7015) oraz kolory „Fashion Collection”.

Panel górny filcowy (model 1) – wykonany z termoformowalnego filcu w kolorze jasno lub ciemno szarym. Grubość panelu 24 mm, górne krawędzie zaokrąglone promieniem 40 mm. Do panelu dołączony jest zestaw uchwytów dedykowanych do montażu z uchwytem bazowym.

Wykończenie uchwytów: malowane proszkowo na kolor Traffic white (RAL 9016), Jet black (RAL 9005), White aluminium (RAL 9006), Slate grey (RAL 7015) oraz kolory „Fashion Collection”.

Uwaga: jest możliwe użycie panelu górnego (model 1) krótszego niż szerokość blatu biurka, ale w przypadku dodania kanału kablowego poziomego musi on mieć taki sam rozmiar jak panel.

Panel dolny – wykonany z płyty wiórowej dwustronnie melaminowanej (MFC), grubość 18 mm, obrzeże klejone. Do panelu dołączony jest zestaw uchwytów dedykowanych.

Uwaga: istnieje możliwość montażu panelu dolnego bez uchwytów bazowych bezpośrednio do blatu stałego. W przypadku dodania kanału kablowego poziomego również musi być zamontowany bezpośrednio do blatu.

Montaż bez użycia uchwytów bazowych, bezpośrednio do ramy biurka

Panele do biurek CS5040 z blatem stałym i do biurek Play&Work na nodze U:

Panel górny tapicerowany (model 2) – szkielet wykonany z 8 mm surowej płyty wiórowej pokryty dwustronnie płytą pilśniową o grubości 8 mm co zapewnia funkcję wbijania pinezek, pokrowiec z tkaniny tapicerskiej. Grubość panelu 24 mm, górne krawędzie zaokrąglone promieniem 50 mm. Do panelu dołączony jest zestaw uchwytów dedykowanych do montażu bezpośrednio do ramy biurka – dotyczy tylko biurek z blatem stałym.

Wykończenie uchwytów: malowane proszkowo na kolor Traffic white (RAL 9016), Jet black (RAL 9005), White aluminium (RAL 9006), Slate grey (RAL 7015).

Panel górny filcowy (model 2) – wykonany z termoformowalnego filcu w kolorze jasno lub ciemnoszarym. Grubość panelu 24 mm, górne krawędzie zaokrąglone promieniem 40 mm. Do panelu dołączony jest zestaw uchwytów dedykowanych do montażu bezpośrednio do ramy biurka z blatem stałym.

Wykończenie uchwytów: malowane proszkowo na kolor Traffic white (RAL 9016), Jet black (RAL 9005), White aluminium (RAL 9006), Slate grey (RAL 7015).

Uwaga: w biurkach CS5040 nie ma możliwości jednoczesnego montażu panelu górnego i dolnego (model 2) bez użycia uchwytów bazowych (**matryca kombinacji**).

9.2. Panele do biurek z sideboardami

Montaż z uchwytami bazowymi

Panel górny tapicerowany (model 1) – szkielet wykonany z 8 mm surowej płyty wiórowej pokryty dwustronnie płytą pilśniową o grubości 8 mm, co zapewnia funkcję wbijania pinezek, pokrowiec z tkaniny tapicerskiej. Grubość panelu 24 mm, górne krawędzie zaokrąglone promieniem 50 mm. Do panelu dołączony jest zestaw uchwytów dedykowanych do montażu z uchwytem bazowym.

Wykończenie uchwytów: malowane proszkowo na kolor Traffic white (RAL 9016), Jet black (RAL 9005), White aluminium (RAL 9006), Slate grey (RAL 7015) oraz kolory „Fashion Collection”.

Panel górny filcowy (model 1) – wykonany z termoformowalnego filcu w kolorze jasno lub ciemno szarym. Grubość panelu 24 mm, górne krawędzie zaokrąglone promieniem 40 mm. Do panelu dołączony jest zestaw uchwytów dedykowanych do montażu z uchwytem bazowym.

Wykończenie uchwytów: malowane proszkowo na kolor Traffic white (RAL 9016), Jet black (RAL 9005), White aluminium (RAL 9006), Slate grey (RAL 7015) oraz kolory „Fashion Collection”. Panel dolny do biurka z sideboardem – wykonany z płyty wiórowej dwustronnie melaminowanej (MFC), grubość 18 mm, obrzeże klejone.

Do panelu dołączony jest zestaw uchwytów dedykowanych. Dostępny w wersji lewej lub prawej.

Uwaga: istnieje możliwość montażu panelu dolnego bez uchwytów bazowych bezpośrednio do blatu stałego. W przypadku dodania kanału kablowego poziomego również musi być zamontowany bezpośrednio do blatu.

9.3. Panele do stanowisk workbench

Panel górny tapicerowany – szkielet wykonany z 8 mm surowej płyty wiórowej pokryty dwustronnie płytą pilśniową o grubości 8 mm co zapewnia funkcję wbijania pinezek, pokrowiec z tkaniny tapicerskiej. Grubość panelu 24 mm, górne krawędzie zaokrąglone promieniem 50 mm. Do panelu dołączone są wszystkie potrzebne uchwyty montażowe.

Wykończenie uchwytów: malowane proszkowo na kolor Traffic white (RAL 9016), Jet black (RAL 9005), White aluminium (RAL 9006), Slate grey (RAL 7015) oraz kolory „Fashion Collection”.

9.4. Panele do stanowisk workbench z sideboardami

Panel górny tapicerowany – szkielet wykonany z 8 mm surowej płyty wiórowej pokryty dwustronnie płytą pilśniową o grubości 8 mm co zapewnia funkcję wbijania pinezek, pokrowiec z tkaniny tapicerskiej. Grubość panelu 24 mm, górne krawędzie zaokrąglone promieniem 50 mm. Panel posiada jednostronne podcięcie. Do panelu dołączone są wszystkie potrzebne uchwyty montażowe.

Wykończenie uchwytów: malowane proszkowo na kolor Traffic white (RAL 9016), Jet black (RAL 9005), White aluminium (RAL 9006), Slate grey (RAL 7015) oraz kolory „Fashion Collection”.

9.5. Listwa organizacyjna na panel CS5040

Listwa organizacyjna nakładana na panel górny tapicerowany do biurek, biurek z sideboardem, stanowisk workbench, stanowisk workbench z sideboardami. Wykonana z dwóch metalowych prętów o średnicy \varnothing 10 mm z uchwytami wykonanymi z blachy o grubości 4 mm.

Akcesoria zawieszane na listwę organizacyjną należy zamówić osobno.

Opcje wykończenia:

– malowana proszkowo na kolor Traffic white (RAL 9016), Jet black (RAL 9005), White aluminium (RAL 9006), Slate grey (RAL 7015) oraz kolory „Fashion Collection”.

Opis techniczny

CS5040

9.6. Zakres produktowy



Panel górny frontowy w pełni tapicerowany do biurka



Panel górny frontowy filcowy do biurka

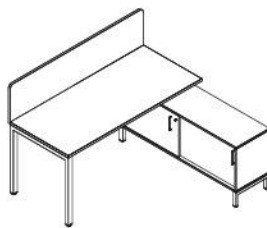

Panel górny frontowy w pełni tapicerowany do biurka z sideboardem

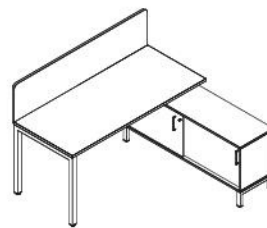

Panel górny frontowy filcowy do biurka z sideboardem



Panel górny frontowy w pełni tapicerowany do biurka z listwą organizacyjną

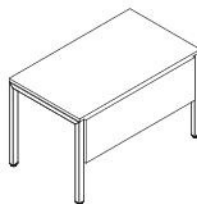

Panel dolny frontowy do biurka

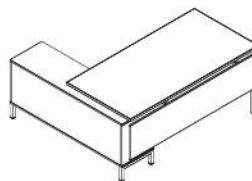

Panel dolny frontowy do biurka z sideboardem

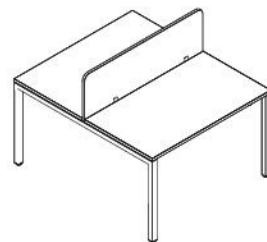

Panel górny frontowy w pełni tapicerowany do stanowiska workbench

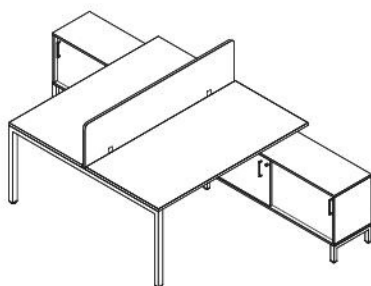

Panel górny frontowy w pełni tapicerowany do stanowiska workbench dwuosobowego z sideboardami

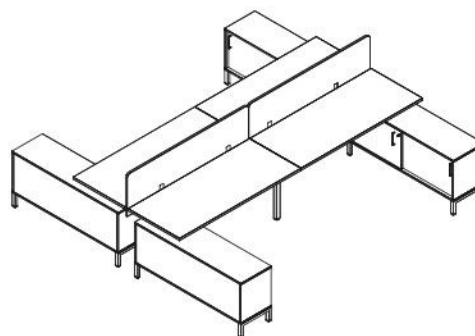

Panel górny frontowy w pełni tapicerowany do stanowiska workbench czterosobowego z sideboardami



Listwa organizacyjna na panel górny tapicerowany



Panel górny do biurka i biurka z sideboardem CS5040 – montaż z uchwytami bazowymi (model 1)



Panel górny do biurka CS5040 – montaż bez uchwytów bazowych, bezpośrednio do ramy (model 2)

10. Organizacja okablowania

Kanał kablowy poziomy uchylny – wykonany z blachy stalowej, grubość 1,0 mm, z otworem umożliwiającym integrację z kanałem kablowym pionowym modułowym. Do kanału kablowego dołączone są uchwyty montażowe z tworzywa sztucznego.

Dystans między kanałem a blatem przy montażu z uchwytem bazowym: 98 mm.

Dystans między kanałem a blatem przy montażu bezpośrednio do blatu: 95 mm.

Możliwość montażu (matryca kombinacji):

– z użyciem uchwytów bazowych (biurka, biurka z sideboardem),

– bez użycia uchwytów bazowych bezpośrednio do blatu, tylko z blatem stałym (biurka, stoły konferencyjne i wysokie stoły do spotkań).

Wykończenie: malowane proszkowo na kolor Traffic white (RAL 9016), Jet black (RAL 9005), White aluminium (RAL 9006), Slate grey (RAL 7015).

Kanał kablowy poziomy współdzielony – wykonany z blachy stalowej, grubość 1,0 mm, z otworem umożliwiającym integrację z kanałem kablowym pionowym modułowym.

Dystans między kanałem a blatem: 124 mm.

Możliwości montażu:

– do ramy, bez użycia narzędzi (stanowiska workbench, stanowiska workbench z sideboardami – stoły konferencyjne).

Wykończenie: malowane proszkowo na kolor Traffic white (RAL 9016), Jet black (RAL 9005), White aluminium (RAL 9006), Slate grey (RAL 7015).

Kanał kablowy pionowy modułowy – wykonany z tworzywa sztucznego w kolorze aluminium, białym lub czarnym. Montowany do kanału kablowego poziomego lub bezpośrednio do blatów stałych w biurkach, biurkach z sideboardem, stanowiskach workbench, stanowiskach workbench z sideboardami – stołach konferencyjnych.

Kanał kablowy pionowy elastyczna sprężyna – wykonany z tworzywa sztucznego w kolorze aluminium, czarnym lub transparentnym. Montowany bezpośrednio do blatu w biurkach, biurkach z sideboardem, stanowiskach workbench, stanowiskach workbench z sideboardami – stołach konferencyjnych.

11. Orga Tower wolnostojący

11.1. Orga Tower

Wszystkie elementy wykonane z płyty wiórowej dwustronnie melaminowanej (MFC), grubość 18 mm z obrzeżem klejonym.

Wysoka szuflada z następującym podziałem wewnątrz:

- półka organizacyjna w górnej części o głębokości 80 mm (dodatkowy organizer filcowy do półki należy zamówić osobno),
- pionowa ściana działowa dzieląca przestrzeń na dwie części, w każdej z nich znajduje się półka z możliwością poziomowania.

Uchwyty:

- w standardzie funkcję uchwytu pełni 15 mm szczelina między frontem szuflady a korpusem,
- uchwyt CS5040 w kolorze Traffic white (RAL 9016), Jet black (RAL 9005) lub Matt Chrome jako opcja,
- uchwyt Easy Space w kolorze Traffic white (RAL 9016), Slate grey (RAL 7015) Jet black (RAL 9005) or Alu jako opcja,
- uchwyt SQart w kolorze Alu jako opcja.

Orga Tower dostępny w wersji lewej lub prawej, wyposażony w zamek cylindryczny.

Ze względów bezpieczeństwa został wyposażony w dodatkowe kółko oraz przeciwwagę. Wysokość stała 950 mm, poziomowanie + 10 mm. W standardzie Orga Tower jest zmontowany.

11.2. Orga Tower z nakładką na front

Wszystkie elementy wykonane z płyty wiórowej dwustronnie melaminowanej (MFC), grubość 18 mm z obrzeżem klejonym.

Metalowa perforowana nakładka na front szuflady wykonana z blachy o grubości 1 mm. Nakładka posiada dekoracyjny wzór z okrągłymi wycięciami.

Wysoka szuflada z następującym podziałem wewnątrz:

- półka organizacyjna w górnej części o głębokości 80 mm (dodatkowy organizer filcowy do półki należy zamówić osobno),
- pionowa ściana działowa dzieląca przestrzeń na dwie części, w każdej z nich znajduje się półka z możliwością poziomowania. Ta przestrzeń jest wyposażona w przesuwaną osłonę, wykonaną z metalowej perforowanej blachy o grubości 1 mm. Osłona posiada dekoracyjny wzór z okrągłymi wycięciami i jest zawsze

w tym samym kolorze jak metalowa nakładka na front szuflady.

Uchwyty:

- w standardzie funkcję uchwytu pełni 15 mm szczelina między frontem szuflady a korpusem,
- uchwyt CS5040 w kolorze Traffic white (RAL 9016), Jet black (RAL 9005) lub Matt Chrome jako opcja,
- uchwyt Easy Space w kolorze Traffic white (RAL 9016), Slate grey (RAL 7015) Jet black (RAL 9005) lub Alu jako opcja,
- uchwyt SQart w kolorze Alu jako opcja.

Opcje wykończenia metalowych elementów perforowanych:

- malowane proszkowo na kolor Traffic white (RAL 9016), Jet black (RAL 9005), White aluminium (RAL 9006), Slate grey (RAL 7015) oraz kolory „Fashion Collection”.

Orga Tower dostępny w wersji lewej lub prawej, wyposażony w zamek cylindryczny. Ze względów bezpieczeństwa został wyposażony w dodatkowe kółko oraz przeciwwagę. Wysokość stała 950 mm, poziomowanie + 10 mm. W standardzie Orga Tower jest zmontowany.

11.3. Zakres produktowy

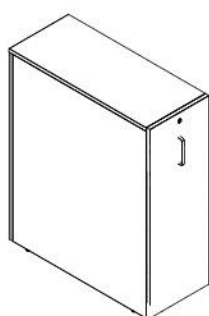

Orga Tower wolnostojący zamknięty

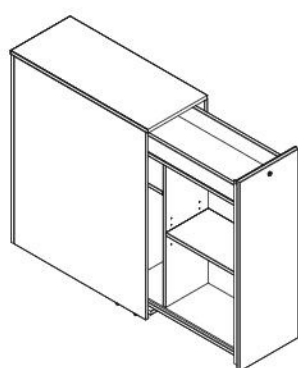

Orga Tower wolnostojący z wysuniętą szufladą

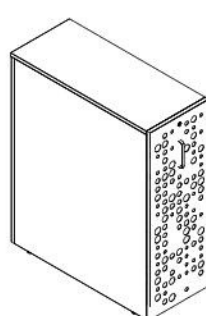

Orga Tower wolnostojący z nakładką na front zamknięty

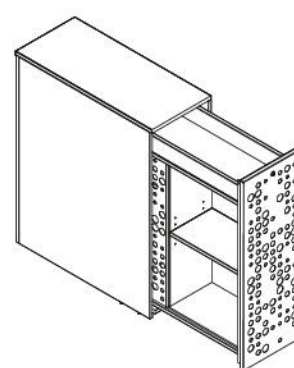

Orga Tower wolnostojący z nakładką na front i wysuniętą szufladą

Opis techniczny

CS5040

12. Sideboard wolnostojący

12.1. Sideboard

Wszystkie elementy wykonane z płyty wiórowej dwustronnie melaminowanej (MFC), grubość 18 mm z obrzeżem klejonym za wyjątkiem pleców – grubość 12 mm. Plecy zawsze w tym samym kolorze co korpus.

Korpus z następującym podziałem wewnątrz:

- przestrzeń podzielona pionową ścianą działową na dwie części, w jednej z nich znajdują się dwie półki z możliwością poziomowania,
- przestrzeń z jedną półką z możliwością poziomowania.

Drzwi:

- 2 × drzwi przesuwne,
- metalowa perforowana nakładka na jeden front jako opcja – wykonana z blachy o grubości

1 mm. Nakładka posiada dekoracyjny wzór z okrągłymi wycięciami. Malowana proszkowo na kolor Traffic white (RAL 9016), Jet black (RAL 9005), White aluminium (RAL 9006), Slate grey (RAL 7015) oraz kolory „Fashion Collection”.

Uchwyty:

- uchwyt CS5040 w kolorze Traffic white (RAL 9016), Jet black (RAL 9005) lub Matt Chrome,
- uchwyt Easy Space w kolorze Traffic white (RAL 9016), Slate grey (RAL 7015), Jet black (RAL 9005) lub Alu,
- uchwyt SQart w kolorze Alu.

Podstawa: 4 nogi i belka wykonane z profilu stalowego o przekroju 30 × 40 mm. Malowane proszkowo na kolor Traffic white (RAL 9016), Jet

black (RAL 9005), White aluminium (RAL 9006), Slate grey (RAL 7015) oraz kolory „Fashion Collection”.

Sideboard dostępny w wersji lewej lub prawej, wyposażony w zamek cylindryczny lub bez zamka.

- Szerokość: 1400 mm,
 - Głębokość: 400 mm,
 - Wysokość stała 630 mm, poziomowanie + 10 mm (stopki poziomujące).
- Dystans między blatem a wieńcem górnym sideboardu 85 mm.

W standardzie wszystkie sideboardy są w pełni zmontowane.

12.2. Zakres produktowy

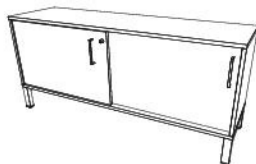

Sideboard
Na rysunku wersja prawa

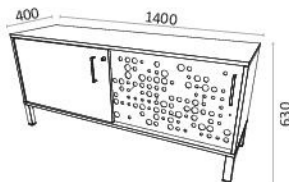

Sideboard z metalową perforowaną nakładką
Na rysunku wersja prawa

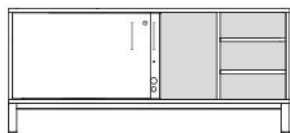

Sideboard – organizacja wewnątrz
Na rysunku wersja prawa

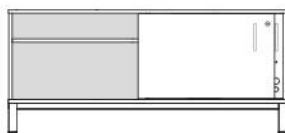

13. Certyfikaty, atesty i znaki jakości (dla wybranych konfiguracji produktów)

Potwierdzenie zgodności z normami:

EN 527–1, EN 527–2, EN 15372.

Certyfikat: Office Excellence und NF Environnement.

Biurka



CS5040 biurko 4 nogi drewniane

CS5040 DESK 4-LEG LWM

- Blat biurka w kształcie prostokąta
- Nogi – mosty spawane, górna część wykonana z profilu stalowego, dolna część wykonana z litego drewna bukowego

W••••	Szerokość (mm)	1200			1400			1600			1800	
D•••	Głębokość (mm)	600	700	800	600	700	800	600	700	800	700	800
D04	Wykończenie blatu											
①/②	Płyta wiórowa melaminowana (MFC)	2 mm obrzeże ABS klejone		•								
①/L-②		2 mm obrzeże ABS laserowe										
D06	Typ blatu											
FD	Stały D07 Media dostępne opcje: wszystkie dedykowane		•									
SD	Przesuwny D07 Media dostępne opcje: brak otworów lub uwzględniony otwór Ø 80 mm pod przelotkę (QC)		-		-		-					
D07	Media											
	Brak otworów: przelotki / media porty		•									
•/•/• Pozycjonowanie według macierzy	Otwór Ø 80 mm pod przelotkę (QC) – przelotka w zestawie lub dedykowane media porty*	QC-W (white)										
		QC-B (black)	○									
		QC-AU (aluminium)										
	Otwór prostokątny pod aluminiową przelotkę ze szczotką (QE) – przelotka w zestawie	QE-WH (white)										
		QE-BL (black)										
		QE-AL (aluminium)	-		-		-					
Otwór prostokątny pod media port Power Frame 3M (MP1)	MP1		○		○					○		
D12	Regulacja wysokości											
	Wysokość stała		•									
D13	Dystans											
DS-8	Dystans 8 mm pomiędzy blatem a podstawą		•									
D14	Wykończenie podstawy											
BC-③/0C	Stal malowana proszkowo	Lite drewno: buk (0C)	•									
Przykład zamówienia	CS5040 DESK 4-LEG LWM (W1200 D700 BI/BI FD DS-8 BC-WT/0C)											
	CS5040 DESK 4-LEG LWM (W1200 D700 BI/L-BI FD QC-W/0/0 DS-8 BC-WT/0C)											

- ① – Podaj kod koloru płyty MFC – [patrz wykończenia](#)
- ② – Podaj kod koloru obrzeża – [patrz dostępna kolorystyka blatów i obrzeży](#)
- ③ – Podaj kod koloru elementu metalowego – [patrz wykończenia](#)
- Dostępny w standardzie (uwzględniony w cenie podstawowej)
 - Dostępny jako opcja (uwzględniony w cenie podstawowej)

* Dostępne media porty do otworu Ø 80 mm: Powerdot

Uwaga: przelotki aluminiowe i media porty są niedostępne dla blatów przesuwnych
Wszystkie dostępne media porty należy zamówić osobno, zgodnie z [matrycą](#) i [cennikiem](#)

Stanowiska workbench

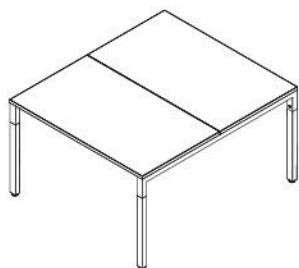

CS5040 stanowisko workbench 4 nogi drewniane

CS5040 WORKBENCH 4-LEG LWM

- Workbench (moduł podstawowy)
- Blat w kształcie prostokąta
- Nogi – mosty spawane, górna część wykonana z profilu stalowego, dolna część wykonana z litego drewna bukowego

CS5040

W***	Szerokość (mm)	1200		1400		1600		1800	
D2X***	Głębokość (mm)	2X700	2X800	2X700	2X800	2X700	2X800	2X700	2X800
D04	Wykończenie blatu								
①/②	Płyta wiórowa melaminowana (MFC)	2 mm obrzeże ABS klejone		•					
①/L-②		2 mm obrzeże ABS laserowe							
D06	Typ blatu								
FD	Stały D07 Media dostępne opcje: wszystkie dedykowane		•						
SD	Przesuwny D07 Media dostępne opcje: brak otworów lub uwzględniony otwór Ø 80 mm pod przelotkę (QC)								
D07	Media								
	Brak otworów: przelotki / media porty		•						
2X•/•/• <u>Pozycjonowanie według macierzy</u>	Otwór Ø 80 mm pod przelotkę (QC) – przelotka w zestawie lub dedykowane media porty*	QC-W (white)							
		QC-B (black)	○						
		QC-AU (aluminium)							
	Otwór prostokątny pod aluminiową przelotkę ze szczotką (QE) – przelotka w zestawie	QE-WH (white)							
		QE-BL (black)							
		QE-AL (aluminium)							
Otwór prostokątny pod media port Power Frame 3M (MP1)	MP1	○							
D10	Integracja panelu								
	Brak możliwości integracji panelu		•						
IN-P	Do integracji panelu		○						
D12	Regulacja wysokości								
	Wysokość stała		•						
D13	Dystans								
DS-8	Dystans 8 mm pomiędzy blatem a podstawą		•						
D14	Wykończenie podstawy								
BC-③/0C	Stal malowana proszkowo	Lite drewno: buk (0C)	•						
Przykład zamówienia	CS5040 WORKBENCH 4-LEG LWM (W1200 D2X700 BI/BI FD DS-8 BC-WT/0C)								
	CS5040 WORKBENCH 4-LEG LWM (W1200 D2X700 BI/L-BI FD 2XQC-W/0/0 IN-P DS-8 BC-WT/0C)								

① – Podaj kod koloru płyty MFC – patrz wykończenia

② – Podaj kod koloru obrzeża – patrz dostępna kolorystyka blatów i obrzeży

③ – Podaj kod koloru elementu metalowego – patrz wykończenia

• Dostępny w standardzie (uwzględniony w cenie podstawowej)

○ Dostępny jako opcja (uwzględniony w cenie podstawowej)

*Dostępne media porty do otworu Ø80mm: Powerdot

Uwaga: przelotki aluminiowe i media porty są niedostępne dla blatów przesuwnych
Wszystkie dostępne media porty należy zamówić osobno, zgodnie z [matrycą](#) i [cennikiem](#)

Stanowiska workbench

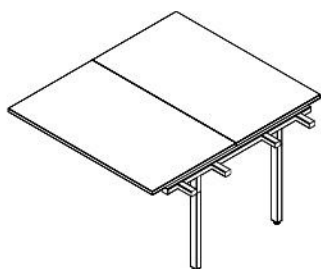

CS5040 stanowisko workbench moduł dodatkowy, nogi drewniane

CS5040 WORKBENCH ADD LWM

- Workbench moduł dodatkowy do integracji ze stanowiskami workbench na nogach drewnianych
- Blat w kształcie prostokąta
- Nogi – most spawany, górna część wykonana z profilu stalowego, dolna część wykonana z litego drewna bukowego, cofnięty od krawędzi blatu o 400 mm

W***	Szerokość (mm)	1200		1400		1600		1800	
D2X***	Głębokość (mm)	2X700	2X800	2X700	2X800	2X700	2X800	2X700	2X800
D04	Wykończenie blatu								
①/②	Płyta wiórowa melaminowana (MFC)	2 mm obrzeże ABS klejone		•					
①/L-②		2 mm obrzeże ABS laserowe		•					
D06	Typ blatu								
FD	Stały D07 Media dostępne opcje: wszystkie dedykowane		•						
SD	Przesuwany D07 Media dostępne opcje: brak otworów lub uwzględniony otwór Ø 80 mm pod przelotkę (QC)		•						
D07	Media								
	Brak otworów: przelotki / media porty		•						
2X•/•/• <u>Pozycjonowanie według macierzy</u>	Otwór Ø 80 mm pod przelotkę (QC) – przelotka w zestawie lub dedykowane media porty*	QC-W (white)	•						
		QC-B (black)	○						
		QC-AU (aluminium)	•						
	Otwór prostokątny pod aluminiową przelotkę ze szczotką (QE) – przelotka w zestawie	QE-WH (white)	•						
		QE-BL (black)	•						
		QE-AL (aluminium)	•						
	Otwór prostokątny pod media port Power Frame 3M (MP1)	MP1	○						
D10	Integracja panelu								
	Brak możliwości integracji panelu		•						
IN-P	Do integracji panelu		○						
D12	Regulacja wysokości								
	Wysokość stała		•						
D13	Dystans								
DS-8	Dystans 8 mm pomiędzy blatem a podstawą		•						
D14	Wykończenie podstawy								
BC-③/0C	Stal malowana proszkowo	Lite drewno: buk (0C)	•						
Przykład zamówienia	CS5040 WORKBENCH ADD LWM (W1200 D2X700 BI/BI FD DS-8 BC-WT/0C)								
	CS5040 WORKBENCH ADD LWM (W1200 D2X700 BI/L-BI FD 2XQC-W/0/0 IN-P DS-8 BC-WT/0C)								

① – Podaj kod koloru płyty MFC – patrz wykończenia

② – Podaj kod koloru obrzeża – patrz dostępna kolorystyka blatów i obrzeży

③ – Podaj kod koloru elementu metalowego – patrz wykończenia

• Dostępny w standardzie (uwzględniony w cenie podstawowej)

○ Dostępny jako opcja (uwzględniony w cenie podstawowej)

*Dostępne media porty do otworu Ø 80 mm: Powerdot

Uwaga: przelotki aluminiowe i media porty są niedostępne dla blatów przesuwanych
Wszystkie dostępne media porty należy zamówić osobno, zgodnie z [matrycą](#) i [cennikiem](#)

Biurka z sideboardem

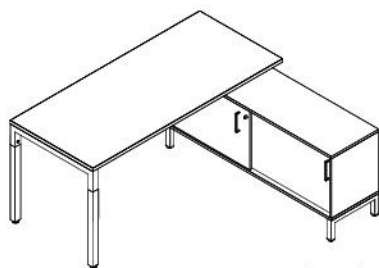

Na rysunku wersja prawa

CS5040 biurko 4 nogi drewniane z sideboardem

CS5040 DESK 4-LEG SBD LWM

- Błat biurka w kształcie prostokąta
- Nogi biurka – mosty spawane, górna część wykonana z profilu stalowego, dolna część wykonana z litego drewna bukowego
- Nogi sideboardu – 4 nogi wykonane z profilu stalowego
- Odcinki metalowe nóg biurka i sideboardu zawsze w tym samym kolorze
- Metalowe perforowane elementy z dekoracyjnym wzorem: nakładka na drzwi sideboardu – jako opcja

W••••	Szerokość (mm)	1600		1800	
D•••	Głębokość (mm)	700	800	700	800
D04	Wykończenie blatu				
①/②	Płyta wiórowa melaminowana (MFC)	2 mm obrzeże ABS klejone	•		
①/L-②		2 mm obrzeże ABS laserowe			
D05	Wersja				
V-L	Lewa (sideboard z lewej strony użytkownika)				•
V-R	Prawa (sideboard z prawej strony użytkownika)				○
D06	Typ blatu				
FD	Stały D07 Media dostępne opcje: wszystkie dedykowane				•
SD	Przesuwny D07 Media dostępne opcje: brak otworów lub uwzględniony otwór Ø 80 mm pod przelotkę (QC)				
D07	Media				
	Brak otworów: przelotki / media porty				•
•/•/• Pozycjonowanie według macierzy	Otwór Ø 80 mm pod przelotkę (QC) – przelotka w zestawie lub dedykowane media porty*	QC-W (white)			
		QC-B (black)	○		
		QC-AU (aluminium)			
	Otwór prostokątny pod aluminiową przelotkę ze szczotką (QE) – przelotka w zestawie	QE-WH (white)			
		QE-BL (black)			
		QE-AL (aluminium)			
Otwór prostokątny pod media port Power Frame 3M (MP1)	MP1	○			
D12	Regulacja wysokości				
	Wysokość stała				•
D13	Dystans				
DS-8	Dystans 8 mm pomiędzy blatem a podstawą				•

① – Podaj kod koloru płyty MFC – [patrz wykończenia](#)

② – Podaj kod koloru obrzeża – [patrz dostępna kolorystyka blatów i obrzeży](#)

- Dostępny w standardzie (uwzględniony w cenie podstawowej)
- Dostępny jako opcja (uwzględniony w cenie podstawowej)

*Dostępne media porty do otworu Ø 80 mm: Powerdot

Uwaga: przelotki aluminiowe i media porty są niedostępne dla blatów przesuwanych
Wszystkie dostępne media porty należy zamówić osobno, zgodnie z [matrycą](#) i [cennikiem](#)

Aby dokończyć konfigurację produktu, patrz następna strona →

Biurka z sideboardem

CS5040

D14	Wykończenie podstawy biurka i sideboardu			
BC-③/0C	Stal malowana proszkowo	Lite drewno: buk (0C)	•	
S04	Sideboard - wykończenie korpusu (boki, plecy, wieniec dolny), ściany działowej			
CF-①	Płyta wiórowa melaminowana (MFC)		•	
S05	Sideboard - wykończenie drzwi / nakładki metalowej			
DF-①	Płyta wiórowa melaminowana (MFC)		•	
DF-FC-①/③	Płyta wiórowa melaminowana (MFC)	Stal malowana proszkowo		
S06	Sideboard - wykończenie wieńca górnego			
TF-①	Płyta wiórowa melaminowana (MFC)		•	
S08	Sideboard - wykończenie półki			
SF-①	Płyta wiórowa melaminowana (MFC)		•	
	Sideboard - zamek			
LO-CC	Zamek cylindryczny z wymienną wkładką	losowy numer zamka	•	
LO-CC1		numer zamka S-101		
LO-CC2		numer zamka S-102		
LO-CC3		numer zamka S-103		
LO-CC4		numer zamka S-104	○	
LO-CC5		numer zamka S-105		
	Brak			
S11	Sideboard - uchwyt			
TA-CS-WT	CS5040	Traffic white	RAL 9016	•
TA-CS-BL		Jet black	RAL 9005	
TA-CS-CM		Matt chrome		
TA-ES-WT	Easy Space	Traffic white	RAL 9016	
TA-ES-GY		Slate grey	RAL 7015	○
TA-ES-BL		Jet black	RAL 9005	
TA-ES-ALU		Alu		
TA-SQ-ALU	SQart	Alu		
Przykład zamówienia	CS5040 DESK 4-LEG SBD LWM (W1600 D800 BI/BI V-L FD DS-8 BC-WT/0C CF-BI DF-BI TF-BI SF-BI TA-CS-WT)			
	CS5040 DESK 4-LEG SBD LWM (W1600 D800 BI/BI V-L FD QC-W/0/0 DS-8 BC-WT/0C CF-BI DF-FC-BI/WT TF-BI SF-BI LO-CC TA-CS-WT)			

① – Podaj kod koloru płyty MFC – patrz wykończenia

③ – Podaj kod koloru elementu metalowego – patrz wykończenia

- Dostępny w standardzie (uwzględniony w cenie podstawowej)
- Dostępny jako opcja (uwzględniony w cenie podstawowej)

*Dostępne media porty do otworu \varnothing 80 mm: Powerdot

Uwaga: przelotki aluminiowe i media porty są niedostępne dla blatów przesuwanych

Wszystkie dostępne media porty należy zamówić osobno, zgodnie z [matrycą](#) i [cennikiem](#)

Stanowiska workbench z sideboardem

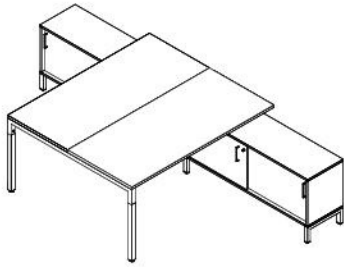

CS5040

CS5040 stanowisko workbench dwuosobowe 4 nogi drewniane z sideboardami

CS5040 WORKBENCH 4-LEG SBD LWM

- Workbench z dwoma sideboardami (moduł podstawowy, dwuosobowy)
- Błat w kształcie prostokąta
- Nogi stanowiska workbench – mosty spawane, górna część wykonana z profilu stalowego, dolna część wykonana z litego drewna bukowego
- Nogi sideboardu – 4 nogi wykonane z profilu stalowego
- Odcinki metalowe nóg stanowiska workbench i sideboardów zawsze w tym samym kolorze
- Metalowe perforowane elementy z dekoracyjnym wzorem: nakładka na drzwi sideboardu – jako opcja

W••••	Szerokość (mm)	1600		1800	
D2X•••	Głębokość (mm)	2X700	2X800	2X700	2X800
D04	Wykończenie blatu				
①/②	Płyta wiórowa melaminowana (MFC)	2 mm obrzeże ABS klejone	•		
①/L-②		2 mm obrzeże ABS laserowe			
D05	Wersja				
V-LR	Lewy i prawy (sideboard z lewej strony jednego użytkownika i z prawej strony drugiego użytkownika)			•	
D06	Typ blatu				
FD	Stały D07 Media dostępne opcje: wszystkie dedykowane			•	
SD	Przesuwny D07 Media dostępne opcje: brak otworów lub uwzględniony otwór Ø 80 mm pod przelotkę (QC)				
D07	Media				
	Brak otworów: przelotki / media porty			•	
2X•/•/• Pozycjonowanie według macierzy	Otwór Ø 80 mm pod przelotkę (QC) – przelotka w zestawie lub dedykowane media porty*	QC-W (white)			
		QC-B (black)	○		
		QC-AU (aluminium)			
	Otwór prostokątny pod aluminiową przelotkę ze szczotką (QE) – przelotka w zestawie	QE-WH (white)			
		QE-BL (black)			
		QE-AL (aluminium)			
Otwór prostokątny pod media port Power Frame 3M (MP1)	MP1	○			
D10	Integracja panelu				
	Brak możliwości integracji panelu			•	
IN-P	Do integracji panelu			○	
D12	Regulacja wysokości				
	Wysokość stała			•	
D13	Dystans				
DS-8	Dystans 8 mm pomiędzy blatem a podstawą			•	

① – Podaj kod koloru płyty MFC – patrz wykończenia

② – Podaj kod koloru obrzeża – patrz dostępne kolorystyka blatów i obrzeży

• Dostępny w standardzie (uwzględniony w cenie podstawowej)

○ Dostępny jako opcja (uwzględniony w cenie podstawowej)

* Dostępne media porty do otworu Ø 80 mm: Powerdot

Uwaga: przelotki aluminiowe i media porty są niedostępne dla blatów przesuwnych
Wszystkie dostępne media porty należy zamówić osobno, zgodnie z [matrycą](#) i [cennikiem](#)

Aby dokończyć konfigurację produktu, patrz następna strona →

Stanowiska workbench z sideboardem

CS5040

D14	Wykończenie podstaw biurka i sideboardów			
BC-③/0C	Stal malowana proszkowo	Lite drewno: buk (0C)		•
S04	Sideboardy - wykończenie korpusu (boki, plecy, wieniec dolny), ściany działowej			
CF-①	Płyta wiórowa melaminowana (MFC)			•
S05	Sideboardy - wykończenie drzwi / nakładki metalowej			
DF-①	Płyta wiórowa melaminowana (MFC)			•
DF-FC-①/③	Płyta wiórowa melaminowana (MFC)	Stal malowana proszkowo		
S06	Sideboardy - wykończenie wieńca górnego			
TF-①	Płyta wiórowa melaminowana (MFC)			•
S08	Sideboardy - wykończenie półki			
SF-①	Płyta wiórowa melaminowana (MFC)			•
	Sideboardy - zamek			
LO-CC	Zamek cylindryczny z wymienną wkładką	losowy numer zamka		•
LO-CC1		numer zamka S-101		
LO-CC2		numer zamka S-102		
LO-CC3		numer zamka S-103		
LO-CC4		numer zamka S-104		○
LO-CC5		numer zamka S-105		
	Brak			
S11	Sideboardy - uchwyt			
TA-CS-WT	CS5040	Traffic white	RAL 9016	•
TA-CS-BL		Jet black	RAL 9005	
TA-CS-CM		Matt chrome		
TA-ES-WT	Easy Space	Traffic white	RAL 9016	
TA-ES-GY		Slate grey	RAL 7015	○
TA-ES-BL		Jet black	RAL 9005	
TA-ES-ALU		Alu		
TA-SQ-ALU	SQart	Alu		
Przykład zamówienia	CS5040 WORKBENCH 4-LEG SBD LWM (W1600 D2X800 BI/BI V-LR FD DS-8 BC-WT/0C CF-BI DF-BI TF-BI SF-BI TA-CS-WT)			
	CS5040 WORKBENCH 4-LEG SBD LWM (W1600 D2X800 BI/BI V-LR FD 2X0/QC-W/0 DS-8 BC-WT/0C CF-BI DF-FC-BI/WT TF-BI SF-BI LO-CC TA-CS-WT)			

① – Podaj kod koloru płyty MFC – patrz wykończenia

③ – Podaj kod koloru elementu metalowego – patrz wykończenia

- Dostępny w standardzie (uwzględniony w cenie podstawowej)
- Dostępny jako opcja (uwzględniony w cenie podstawowej)

*Dostępne media porty do otworu $\varnothing 80$ mm: Powerdot

Uwaga: przelotki aluminiowe i media porty są niedostępne dla blatów przesuwanych
Wszystkie dostępne media porty należy zamówić osobno, zgodnie z matrycą i cennikiem

Stanowiska workbench z sideboardem

CS5040

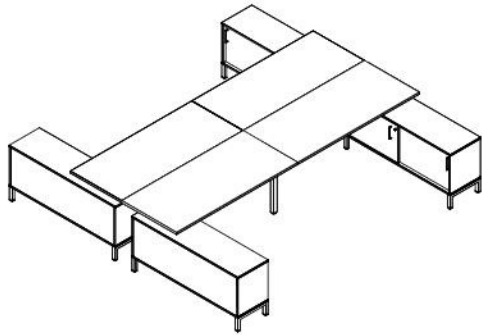

CS5040 stanowisko workbench czteroosobowe z sideboardami, nogi drewniane

CS5040 WORKBENCH 4U 4-LEG SBD LWM

- Podwójne stanowisko workbench z czterema sideboardami (moduł podstawowy, czteroosobowy)
- Blat w kształcie prostokąta
- Nogi stanowiska workbench – most spawany, górna część wykonana z profilu stalowego, dolna część wykonana z litego drewna bukowego, cofnięty od krawędzi blatu o 400 mm
- Nogi sideboardu – 4 nogi wykonane z profilu stalowego
- Odcinki metalowe nóg stanowiska workbench i sideboardów zawsze w tym samym kolorze
- Metalowe perforowane elementy z dekoracyjnym wzorem: nakładka na drzwi sideboardu – jako opcja

W2X****	Szerokość (mm)	2X1600		2X1800	
D2X***	Głębokość (mm)	2X700	2X800	2X700	2X800
D04	Wykończenie blatu				
①/②	Płyta wiórowa melaminowana (MFC)	2 mm obrzeże ABS klejone			•
①/L-②		2 mm obrzeże ABS laserowe			
D05	Wersja				
V-LR	Lewy i prawy (sideboard z lewej strony dwóch użytkowników i z prawej strony pozostałych dwóch)				•
D06	Typ blatu				
FD	Stały D07 Media dostępne opcje: wszystkie dedykowane				•
SD	Przesuwany D07 Media dostępne opcje: brak otworów lub uwzględniony otwór Ø 80 mm pod przelotkę (QC)				
D07	Media				
	Brak otworów: przelotki / media porty				•
4X*/*/• <u>Pozycjonowanie według macierzy</u>	Otwór Ø 80 mm pod przelotkę (QC) – przelotka w zestawie lub dedykowane media porty*	QC-W (white)			
		QC-B (black)			○
		QC-AU (aluminium)			
	Otwór prostokątny pod aluminiową przelotkę ze szczotką (QE) – przelotka w zestawie	QE-WH (white)			
		QE-BL (black)			
		QE-AL (aluminium)			
Otwór prostokątny pod media port Power Frame 3M (MP1)	MP1			○	
D10	Integracja panelu				
	Brak możliwości integracji panelu				•
IN-P	Do integracji panelu				○
D12	Regulacja wysokości				
	Wysokość stała				•
D13	Dystans				
DS-8	Dystans 8 mm pomiędzy blatem a podstawą				•

- ① – Podaj kod koloru płyty MFC – [patrz wykończenia](#)
- ② – Podaj kod koloru obrzeża – [patrz dostępna kolorystyka blatów i obrzeży](#)
- Dostępny w standardzie (uwzględniony w cenie podstawowej)
 - Dostępny jako opcja (uwzględniony w cenie podstawowej)

* Dostępne media porty do otworu Ø 80 mm: Powerdot

Uwaga: przelotki aluminiowe i media porty są niedostępne dla blatów przesuwanych
Wszystkie dostępne media porty należy zamówić osobno, zgodnie z [matrycą](#) i [cennikiem](#)

Aby dokończyć konfigurację produktu, patrz następną stronę →

Stanowiska workbench z sideboardem

CS5040

	D14	Wykończenie podstaw biurek i sideboardów		
BC-③/0C		Stal malowana proszkowo	Lite drewno: buk (0C)	•
	S04	Sideboardy - wykończenie korpusu (boki, plecy, wieniec dolny), ściany działowej		
CF-①		Płyta wiórowa melaminowana (MFC)		•
	S05	Sideboardy - wykończenie drzwi / nakładki metalowej		
DF-①		Płyta wiórowa melaminowana (MFC)		•
DF-FC-①/③		Płyta wiórowa melaminowana (MFC)	Stal malowana proszkowo	
	S06	Sideboardy - wykończenie wieńca górnego		
TF-①		Płyta wiórowa melaminowana (MFC)		•
	S08	Sideboardy - wykończenie półki		
SF-①		Płyta wiórowa melaminowana (MFC)		•
		Sideboardy - zamek		
LO-CC			losowy numer zamka	•
LO-CC1			numer zamka S-101	
LO-CC2		Zamek cylindryczny z wymienną wkładką	numer zamka S-102	
LO-CC3			numer zamka S-103	
LO-CC4			numer zamka S-104	○
LO-CC5			numer zamka S-105	
			Brak	
	S11	Sideboardy - uchwyt		
TA-CS-WT		Traffic white	RAL 9016	•
TA-CS-BL	CS5040	Jet black	RAL 9005	
TA-CS-CM		Matt chrome		
TA-ES-WT		Easy Space	Traffic white	RAL 9016
TA-ES-GY	Slate grey		RAL 7015	○
TA-ES-BL	Jet black		RAL 9005	
TA-ES-ALU	Alu			
TA-SQ-ALU	SQart	Alu		
Przykład zamówienia	CS5040 WORKBENCH 4U 4-LEG SBD LWM (W2X1600 D2X800 BI/BI V-LR FD DS-8 BC-WT/0C CF-BI DF-BI TF-BI SF-BI TA-CS-WT)			
	CS5040 WORKBENCH 4U 4-LEG SBD LWM (W2X1600 D2X800 BI/BI V-LR FD 4X0/QC-W/0 DS-8 BC-WT/0C CF-BI DF-FC-BI/WT TF-BI SF-BI LO-CC TA-CS-WT)			

① – Podaj kod koloru płyty MFC – patrz wykończenia

③ – Podaj kod koloru elementu metalowego – patrz wykończenia

- Dostępny w standardzie (uwzględniony w cenie podstawowej)
- Dostępny jako opcja (uwzględniony w cenie podstawowej)

*Dostępne media porty do otworu $\varnothing 80$ mm: Powerdot

Uwaga: przelotki aluminiowe i media porty są niedostępne dla blatów przesuwanych

Wszystkie dostępne media porty należy zamówić osobno, zgodnie z [matrycą](#) i [cennikiem](#)

Stoły konferencyjne

CS5040

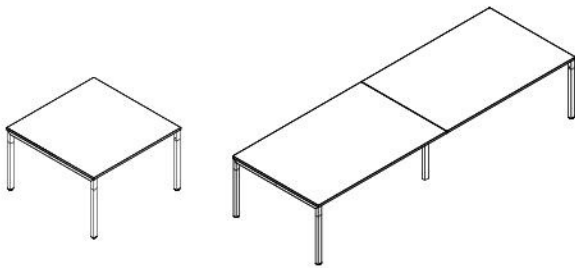

CS5040 stół konferencyjny 4 nogi drewniane

CS5040 CONFERENCE TABLE 4-LEG LWM

- Blat w kształcie prostokąta
- Nogi – mosty spawane, górna część wykonana z profilu stalowego, dolna część wykonana z litego drewna bukowego
- Stoły konferencyjne o szerokości 2800 mm i 3600 mm składają się z dwóch blatów i dodatkowego mostu, cofniętego od krawędzi blatu o 400 mm

W••••	Szerokość (mm)		1200	2200	2800	3600	
D••••	Głębokość (mm)		1200				
	Płyta wiórowa melaminowana (MFC)						
	Fenix NTM						
D04	Wykończenie blatu						
①/②	Płyta wiórowa melaminowana (MFC)	2 mm obrzeże ABS klejone				•	
①/L-②		2 mm obrzeże ABS laserowe					
①	Fenix NTM	1 mm obrzeże ABS laserowe				○	
D07	Media						
	Brak otworów: przelotki/media porty						•
•/•/• <small>Pozycjonowanie według macierzy</small>	Otwór Ø 80 mm pod przelotkę (QC) – przelotka w zestawie lub dedykowane media porty*	QC-W (white)					
		QC-B (black)					
		QC-AU (aluminium)				○	
	Otwór prostokątny pod media port Power Frame 3M	MP1					
D13	Dystans						
DS-8	Dystans 8 mm pomiędzy blatem a podstawą						•
D14	Wykończenie podstawy						
BC-③/0C	Stal malowana proszkowo	Lite drewno: buk (0C)				•	

Przykład zamówienia CS5040 CONFERENCE TABLE 4-LEG LWM (W1200 D1200 BI/BI BC-WT/0C)

Przykład zamówienia CS5040 CONFERENCE TABLE 4-LEG LWM (W1200 D1200 BI/L-BI 0/QC-W/0 DS-8 BC-WT/0C)

- ① – Podaj kod koloru płyty MFC lub płyty Fenix NTM – patrz wykończenia
- ② – Podaj kod koloru obrzeża – patrz dostępna kolorystyka blatów i obrzeży
- ③ – Podaj kod koloru elementu metalowego – patrz wykończenia
- Dostępny w standardzie (uwzględniony w cenie podstawowej)
 - Dostępny jako opcja (uwzględniony w cenie podstawowej)

* Dostępne media porty do otworu Ø 80 mm: Powerdot

Uwaga: przelotki aluminiowe i media porty są niedostępne dla blatów przesuwanych
Wszystkie dostępne media porty należy zamówić osobno, zgodnie z [matrycą](#) i [cennikiem](#)

Wysokie stoły do spotkań

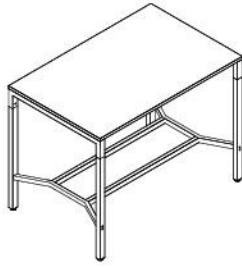

CS5040 wysoki stół do spotkań 4 nogi drewniane

CS5040 TABLE 4-LEG H LWM

- Blat w kształcie prostokąta
- Nogi – mosty spawane, górna część wykonana z profilu stalowego, dolna część wykonana z litego drewna bukowego ze stalowym elementem łączącym do montażu podnóżka
- Wszystkie elementy metalowe zawsze w tym samym kolorze

W••••	Szerokość (mm)		1400	1800	1400	2000	
D•••	Głębokość (mm)		900		1000		
	Płyta wiórowa melaminowana (MFC)						
	Fenix NTM						
D04	Wykończenie blatu						
①/②	Płyta wiórowa melaminowana (MFC)	2 mm obrzeże ABS klejone				•	
①/L-②		2 mm obrzeże ABS laserowe					
①	Fenix NTM	1 mm obrzeże ABS laserowe				○	
D07	Media						
	Brak otworów: przelotki/media porty						•
•/•/•	Otwór Ø 80 mm pod przelotkę (QC) – przelotka w zestawie lub dedykowane media porty*	QC-W (white)					
		QC-B (black)					
		QC-AU (aluminium)				○	
Pozycjonowanie według macierzy	Otwór prostokątny pod media port Power Frame 3M	MP1					
D13	Dystans						
DS-8	Dystans 8 mm pomiędzy blatem a podstawą						•
D14	Wykończenie podstawy						
BC-③/0C	Stal malowana proszkowo	Lite drewno: buk (0C)				•	
Przykład zamówienia	CS5040 TABLE 4-LEG H LWM (W1400 D900 BI/BI BC-WT/0C)						
	CS5040 TABLE 4-LEG H LWM (W1400 D900 BI/BI-L 0/QC-W/0 DS-8 BC-WT/0C)						

- ① – Podaj kod koloru płyty MFC lub płyty Fenix NTM – [patrz wykończenia](#)
- ② – Podaj kod koloru obrzeża – [patrz dostępna kolorystyka blatów i obrzeży](#)
- ③ – Podaj kod koloru elementu metalowego – [patrz wykończenia](#)
- Dostępny w standardzie (uwzględniony w cenie podstawowej)
 - Dostępny jako opcja (uwzględniony w cenie podstawowej)

* Dostępne media porty do otworu Ø 80 mm: Powerdot

Uwaga: przelotki aluminiowe i media porty są niedostępne dla blatów przesuwanych
Wszystkie dostępne media porty należy zamówić osobno, zgodnie z [matrycą](#) i [cennikiem](#)

Akcesoria do biurek i biurek z sideboardem

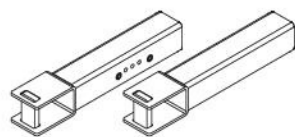

CS5040 uchwyt bazowy











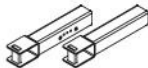

CS5040 DESK ACCESSORY BB







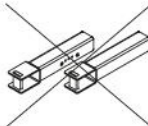

- 1 zestaw uchwytów (2 elementy)
- Do montażu elementów (osobno lub zgodnie z matrycą):
- panel górny
- panel dolny
- poziomy kanał kablowy

	Wykończenie	
③	Stal malowana proszkowo	
Przykład zamówienia	CS5040 DESK ACCESSORY BB (WT)	

③ – Podaj kod koloru elementu metalowego – patrz wykończenia

Matryca możliwości montażowych

Kombinacje produktów montowanych ze sobą za pomocą 1 zestawu uchwytów bazowych – dotyczy blatów stałych i przesuwnych				
	CS5040 panel górny – model 1	CS5040 panel dolny	CS5040 poziomy uchylny kanał kablowy (do biurek, biurek z sideboardem, stołów spotkań i stołów konferencyjnych)	
 <p>Montaż panelu górnego, panelu dolnego, kanału kablowego poziomego do ramy biurka</p> <p>1 zestaw uchwytów bazowych (2 elementy) daje możliwość wielokrotnego montażu, dodawania i dołączania różnych elementów, regulacji paneli:</p> <ul style="list-style-type: none"> • górny – regulacja głębokości i pionu; • dolny – regulacja głębokości i pionu 				
				
				
				
				
				
				

Kombinacje produktów montowanych ze sobą bez użycia uchwytów bazowych – dotyczy blatów stałych				
	CS5040 panel górny – model 2	CS5040 panel dolny	CS5040 poziomy uchylny kanał kablowy (do biurek)	
 <p>Montaż panelu górnego do ramy biurka. Montaż panelu dolnego i poziomego kanału kablowego do blatu biurka</p> <p>Bez potrzeby użycia uchwytów bazowych</p>				
				
				
				
				

Panele do biurek

CS5040

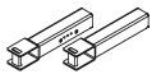
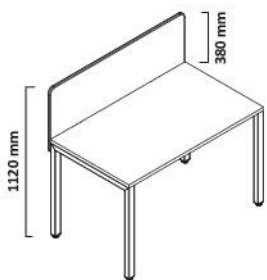

CS5040 – panel górny do biurka, w pełni tapicerowany, wzornictwo CS5040 – model 1

CS5040 DESK PANEL UP UPH CS 1

- Do biurka CS5040
- Wysokość całkowita: 480 mm
- Panel przymocowany do ramy biurka za pomocą uchwytów bazowych. Ten sam zestaw uchwytów pozwala na montaż 3 różnych elementów

W****	Szerokość (mm)		1200	1400	1600	1800
	Wykończenie panelu					
⑤	Grupa cenowa tapicerek	1				
		2				
		4				
	Wykończenie uchwytów					
HL-③	Stal malowana proszkowo					•
Przykład zamówienia	CS5040 DESK PANEL UP UPH CS 1 (W1200 CSE20 HL-WT)					

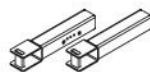
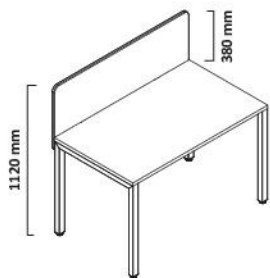

CS5040 – panel górny do biurka, filcowy, wzornictwo CS5040 – model 1

CS5040 DESK PANEL UP FL CS 1

- Do biurka CS5040
- Wysokość całkowita: 480 mm
- Panel przymocowany do ramy biurka za pomocą uchwytów bazowych. Ten sam zestaw uchwytów pozwala na montaż 3 różnych elementów

W****	Szerokość (mm)		1200	1400	1600	1800
	Wykończenie panelu					
⑤	Filc					
	Wykończenie uchwytów					
HL-③	Stal malowana proszkowo					•
Przykład zamówienia	CS5040 DESK PANEL UP FL CS 1 (W1200 FC01 HL-WT)					

③ – Podaj kod koloru elementu metalowego – patrz wykończenia

⑤ – Podaj kod koloru tapicerki z wybranej grupy cenowej – patrz wykończenia

- Dostępny w standardzie (uwzględniony w cenie podstawowej)
- Dostępny jako opcja (uwzględniony w cenie podstawowej)

GRUPA CENOWA 1: Era, Lucia
GRUPA CENOWA 2: Xtreme
GRUPA CENOWA 4: Blazer, Synergy

Panele do biurek

CS5040

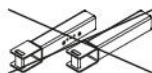
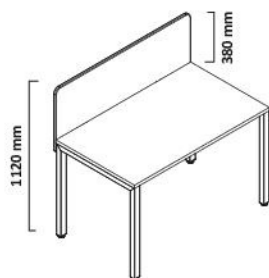

CS5040 – panel górny do biurka, w pełni tapicerowany, wzornictwo CS5040 – model 2

DESK PANEL UP UPH CS 2

- Dedykowany do biurka CS5040 z blatem stałym i biurka Play&Work na nodze U
- Wysokość całkowita: 480 mm
- Panel przymocowany do ramy biurka bez użycia uchwytów bazowych. Ten panel jest już wyposażony w uchwyty dedykowane. Brak możliwości jednoczesnego montażu panelu górnego, dolnego oraz kanału kablowego poziomego

W••••	Szerokość (mm)		1200	1400	1600	1800
	Wykończenie panelu					
⑤	Grupa cenowa tapicerek	1				
		2				
		4				
	Wykończenie uchwytów					
HL-③	Stal malowana proszkowo					•
Przykład zamówienia	DESK PANEL UP UPH CS 2 (W1200 CSE20 HL-WT)					

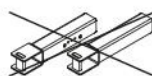
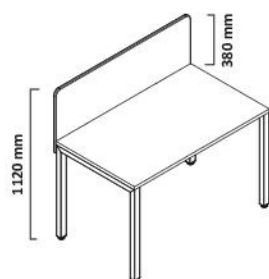

CS5040 – panel górny do biurka, filcowy, wzornictwo CS5040 – model 2

DESK PANEL UP FL CS 2

- Dedykowany do biurka CS5040 z blatem stałym i biurka Play&Work na nodze U
- Wysokość całkowita 480 mm
- Panel przymocowany do ramy biurka bez użycia uchwytów bazowych. Ten panel jest już wyposażony w uchwyty dedykowane. Brak możliwości jednoczesnego montażu panelu górnego, dolnego oraz kanału kablowego poziomego

W••••	Szerokość (mm)		1200	1400	1600	1800
	Wykończenie panelu					
⑤	Filc					
	Wykończenie uchwytów					
HL-③	Stal malowana proszkowo					•
Przykład zamówienia	DESK PANEL UP FL CS 2 (W1200 FC01 HL-WT)					

③ – Podaj kod koloru elementu metalowego – patrz wykończenia

⑤ – Podaj kod koloru tapicerki z wybranej grupy cenowej – patrz wykończenia

- Dostępny w standardzie (uwzględniony w cenie podstawowej)
- Dostępny jako opcja (uwzględniony w cenie podstawowej)

GRUPA CENOWA 1: Era, Lucia
GRUPA CENOWA 2: Xtreme
GRUPA CENOWA 4: Blazer, Synergy

Panele do biurka

CS5040



CS5040 – panel dolny do biurka, płytowy, wzornictwo CS5040 – model 1

CS5040 DESK PANEL M BD CS 1

- Panel przymocowany do ramy biurka za pomocą uchwytów bazowych.
- Ten sam zestaw uchwytów pozwala na montaż 3 różnych elementów
- Wysokość 370 mm

Do integracji z blatem o szerokości (mm)		1200	1400	1600	1800
W••••	Szerokość (mm)	1076	1276	1476	1676
Wykończenie panelu					
①	Płyta wiórowa melaminowana (MFC)				
Wykończenie uchwytów					
HL-③	Stal malowana proszkowo			•	
Przykład zamówienia	CS5040 DESK PANEL M BD CS 1 (W1076 BI HL-WT)				

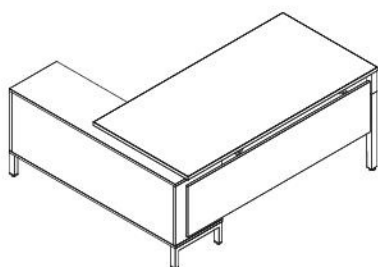

CS5040 panel dolny do biurka z sideboardem, płytowy – model 1

CS5040 DESK PANEL M BD CS SBD 1

- Panel przymocowany do ramy biurka za pomocą uchwytów bazowych. Ten sam zestaw uchwytów pozwala na montaż 3 różnych elementów
- Wysokość: 370 mm

Do integracji z blatem o szerokości (mm)		1600	1800
W••••	Szerokość (mm)	1538	1738
Wykończenie panelu			
①	Płyta wiórowa melaminowana (MFC)		
Wersja			
V-L	Do integracji z biurkiem z sideboardem w wersji lewej		•
V-R	Do integracji z biurkiem z sideboardem w wersji prawej		○
Wykończenie uchwytów			
HL-③	Stal malowana proszkowo		•
Przykład zamówienia	CS5040 DESK PANEL M BD CS SBD 1 (W1538 BI V-L HL-WT)		

① – Podaj kod koloru płyty MFC – [patrz wykończenia](#)

③ – Podaj kod koloru elementu metalowego – [patrz wykończenia](#)

- Dostępny w standardzie (uwzględniony w cenie podstawowej)
- Dostępny jako opcja (uwzględniony w cenie podstawowej)

Panele do workbench

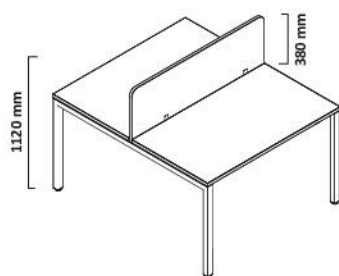

CS5040 – panel do stanowiska workbench, w pełni tapicerowany, wzornictwo CS5040 – model 1

CS5040 WORKBENCH PANEL UP UPH CS 1

- Uchwyty bazowe nie są wymagane. Panel jest już wyposażony w uchwyty dedykowane.
- Wysokość całkowita: 480 mm

W••••	Szerokość (mm)		1200	1400	1600	1800
	Wykończenie panelu					
⑤	Grupa cenowa tapicerek	1				
		2				
		4				
	Wykończenie uchwytów					
HL-③	Stal malowana proszkowo			•		
Przykład zamówienia	CS5040 WORKBENCH PANEL UP UPH CS 1 (W1200 CSE20 HL-WT)					

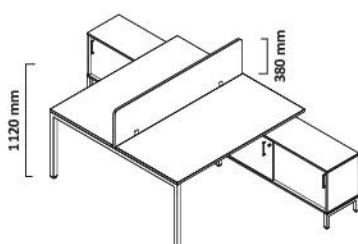

CS5040 panel do stanowiska workbench z sideboardami, w pełni tapicerowany – model 1

CS5040 WORKBENCH PANEL UP UPH CS SBD 1

- Panel do stanowisk workbench z sideboardami – moduł dwuosobowy i moduł czterosobowy
- Uchwyty bazowe nie są wymagane. Panel jest już wyposażony w uchwyty dedykowane
- Wysokość całkowita: 480 mm

W••••	Szerokość (mm)		1600	1800
	Wykończenie panelu			
⑤	Grupa cenowa tapicerek	1		
		2		
		4		
	Wykończenie uchwytów			
HL-③	Stal malowana proszkowo			•
Przykład zamówienia	CS5040 WORKBENCH PANEL UP UPH CS SBD 1 (W1600 CSE20 HL-WT)			

③ – Podaj kod koloru elementu metalowego – patrz wykończenia

⑤ – Podaj kod koloru tapicerki z wybranej grupy cenowej – patrz wykończenia

- Dostępny w standardzie (uwzględniony w cenie podstawowej)
- Dostępny jako opcja (uwzględniony w cenie podstawowej)

Akcesoria do paneli



Listwa organizacyjna na panel górny tapicerowany do biurka i stanowisk workbench

PANEL ACCESSORY OS 1

- Listwa organizacyjna wyłącznie na panel tapicerowany

	Do integracji z panelami o szerokości (mm)	1200	1400	1600	1800
W••••	Szerokość listwy (mm)	1090	1290	1490	1690
	Wykończenie				
③	Stal malowana proszkowo				

Przykład zamówienia	PANEL ACCESSORY OS 1 (W1090 WT)				
---------------------	---------------------------------	--	--	--	--

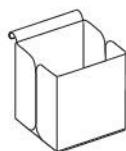

Pojemnik na długopisy

PANEL ACCESSORY PB

- Wysokość: 70 mm
- Szerokość: 65 mm
- Głębokość: 75 mm

	Wykończenie		
WT	Stal malowana proszkowo	Traffic white, RAL 9016	

Przykład zamówienia	PANEL ACCESSORY PB (WT)		
---------------------	-------------------------	--	--

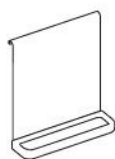

Tablica magnetyczna z drewnianym piórnikiem

PANEL ACCESSORY MBW

- Wysokość: 200 mm
- Szerokość: 170 mm
- Głębokość: 45 mm

	Wykończenie			
WT/OC	Stal malowana proszkowo	Traffic white, RAL 9016	Lite drewno: buk (OC)	

Przykład zamówienia	PANEL ACCESSORY MBW (WT/OC)		
---------------------	-----------------------------	--	--

③ – Podaj kod koloru elementu metalowego – patrz wykończenia

Tablica magnetyczna z piórnikiem

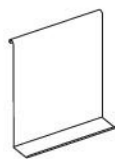

PANEL ACCESSORY MB

- Wysokość: 200 mm
- Szerokość: 170 mm
- Głębokość: 45 mm

Wykończenie		
WT	Stal malowana proszkowo	Traffic white, RAL 9016
Przykład zamówienia	PANEL ACCESSORY MB (WT)	

Tablica magnetyczna



PANEL ACCESSORY MGB

- Wysokość: 330 mm
- Szerokość: 250 mm

Wykończenie		
WT	Stal malowana proszkowo	Traffic white, RAL 9016
Przykład zamówienia	PANEL ACCESSORY MGB (WT)	

Uchwyt na słuchawki



PANEL ACCESSORY HH

- Wysokość: 98 mm
- Szerokość: 20 mm

Wykończenie		
WT	Stal malowana proszkowo	Traffic white, RAL 9016
Przykład zamówienia	PANEL ACCESSORY HH (WT)	

Akcesoria do paneli

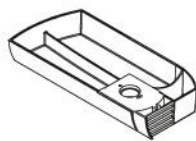

Podblatowy piórnik obrotowy

DESK ACCESSORY ROTATING PENCIL TRAY

- Piórnik z tworzywa sztucznego do montażu pod blatem biurka lub stanowiska workbench

	Wykończenie	
TR	Tworzywo sztuczne	Transparentny
Przykład zamówienia	DESK ACCESSORY ROTATING PENCIL TRAY (TR)	

CS5040 szuflada podwieszana do biurek o głębokości 800

DESK ACCESSORY DR SUS BD 1

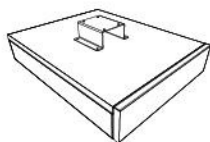

- Szuflada płytowa z piórnikiem tworzywowym do montażu pod blatem biurka
- Tylko do biurek z blatem stałym – 4 nogi i noga A
- Montaż bezpośrednio do blatu po prawej lub lewej stronie za pomocą uchwytów metalowych
- Szerokość 400 mm
- Głębokość 580 mm
- Wysokość 100 mm (wysokość z uchwytem 155 mm)

	Wykończenie korpusu	
CF-①	Płyta wiórowa melaminowana (MFC)	•
	Wykończenie frontu	
DF-①	Płyta wiórowa melaminowana (MFC)	•
	Wykończenie uchwytu	
HL-③	Stal malowana proszkowo	•
Przykład zamówienia	DESK ACCESSORY DR SUS BD 1 (CF-BI DF-BI HL-WT)	



Uchwyt PC

DESK ACCESSORY PC HOLDER

- Tylko do biurek i stanowisk workbench z blatem stałym
- Wysokość: 505 mm

	Wykończenie	
③	Stal malowana proszkowo	
Przykład zamówienia	DESK ACCESSORY PC HOLDER (WT)	

① – Podaj kod koloru płyty MFC – patrz wykończenia

③ – Podaj kod koloru elementu metalowego – patrz wykończenia

- Dostępny w standardzie (uwzględniony w cenie podstawowej)

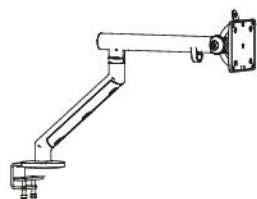

Uchwyt do monitora Flo

HOLDER MA5 FLO

	Wykończenie
WH	White
SM	Silver Metallic
BL	Black

Przykład zamówienia	HOLDER MA5 FLO (WH)
---------------------	---------------------

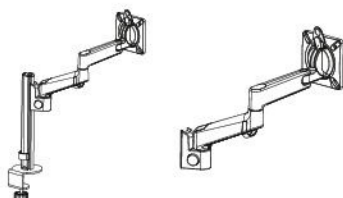

Uchwyt do monitora Lima

HOLDER MA7 LIMA

Uchwyt do monitora Lima – dodatkowy uchwyt

HOLDER MA7 LIMA ADD

	Wykończenie
W	White
GR	Grey
B	Black

Przykład zamówienia	HOLDER MA7 LIMA (W)
	HOLDER MA7 LIMA ADD (W)

Organizacja okablowania

CS5040

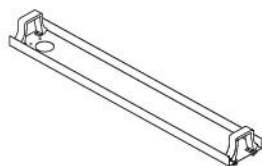

CS5040 kanał kablowy poziomy uchylny (dla biurka, biurka z sideboardem, stołów do spotkań i stołów konferencyjnych)

CS5040 CABLE MANAGEMENT HC F

- Uchylny (dwustronny)
- Poziomy kanał kablowy jest montowany do ramy biurka za pomocą uchwytów bazowych. Ten sam zestaw uchwytów pozwala na montaż 3 różnych elementów
- Uchwyty bazowe nie są wymagane w przypadku biurka z blatem stałym, stołów wysokich i konferencyjnych (montaż bezpośredni do blatu)
- Do stołów konferencyjnych o szerokości 2800 mm i 3600 mm składających się z dwóch blatów należy zamówić 2 szt. poziomych kanałów kablowych

	Do integracji z blatem o szerokości (mm)	biurka, stoły do spotkań, stoły konferencyjne	1200	1400	1600	1800
		biurka z sideboardem	–	1600	1800	–
W••••	Szerokość kanału kablowego (mm)		670	870	1070	1270
	Wykończenie					
WT	Stal malowana proszkowo	Traffic white	RAL 9016			
BL		Jet black	RAL 9005			
WA		White aluminium	RAL 9006			
GY		Slate grey	RAL 7015			
Przykład zamówienia	CS5040 CABLE MANAGEMENT HC F (W670 WT)					

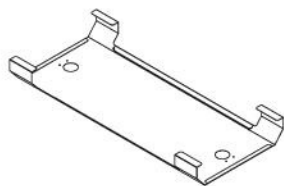

CS5040 kanał kablowy poziomy współdzielony (dla stanowisk workbench, stanowisk workbench z sideboardami – moduł dwuosobowy i moduł czterosobowy, stołów konferencyjnych)

CS5040 CABLE MANAGEMENT HC SH

- Współdzielony
- Uchwyty bazowe nie są wymagane do montażu poziomego kanału kablowego
- dla stanowisk workbench i stołów konferencyjnych
- Do stanowisk workbench z sideboardami – moduł czterosobowy oraz do stołów konferencyjnych o szerokości 2800 mm i 3600 mm składających się z dwóch blatów należy zamówić 2 szt. poziomych kanałów kablowych

	Do integracji z blatem o szerokości (mm)	stanowiska workbench i stoły konferencyjne	1200	1400	1600	1800
		stanowiska workbench z sideboardem	–	1600	1800	–
W••••	Szerokość kanału kablowego (mm)		670	870	1070	1270
	Wykończenie					
WT	Stal malowana proszkowo	Traffic white	RAL 9016			
BL		Jet black	RAL 9005			
WA		White aluminium	RAL 9006			
GY		Slate grey	RAL 7015			
Przykład zamówienia	CS5040 CABLE MANAGEMENT HC SH (W670 WT)					

Organizacja okablowania



CS5040 kanał kablowy pionowy modułowy (dla biurka, biurka z sideboardami, stanowisk workbench, stanowisk workbench z sideboardami i stołów konferencyjnych)

CS5040 CABLE MANAGEMENT VC MOD

- Montaż do poziomego kanału kablowego lub bezpośrednio do blatu biurka
- Długość: 850 mm

		Wykończenie	
W	Tworzywo sztuczne	White	
AU		Aluminium	
B		Black	
Przykład zamówienia	CS5040 CABLE MANAGEMENT VC MOD (W)		



Kanał kablowy pionowy sprężyna elastyczna (dla biurka, biurka z sideboardami, stanowisk workbench, stanowisk workbench z sideboardami, stołów do miejsc spotkań i konferencyjnych)

CABLE MANAGEMENT VC FX

- Montaż bezpośrednio do blatu
- Długość: 1300 mm

		Wykończenie	
TR	Tworzywo sztuczne	Transparent	
AU		Aluminium	
B		Black	
Przykład zamówienia	CABLE MANAGEMENT VC FX (TR)		

Orga Tower

CS5040

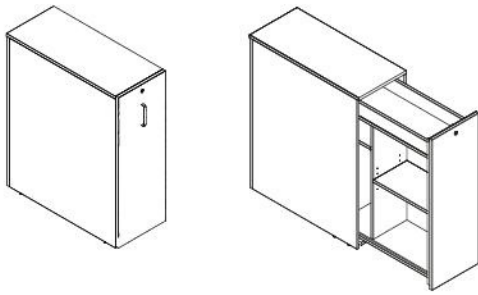

CS5040 Orga Tower

CS5040 ORGA TOWER FS

- Orga Tower wolnostojący
- W standardzie funkcję uchwyty pełni 15 mm szczelina między frontem szuflady a korpusem, uchwyty metalowe jako opcja

W340	Szerokość (mm)	340
D800	Głębokość (mm)	800
H950	Wysokość (mm)	950

	Wykończenie korpusu (boki, plecy, wieniec dolny)		
CF-①	Płyta wiórowa melaminowana (MFC)		•
	Wykończenie frontu		
DF-①	Płyta wiórowa melaminowana (MFC)		•
	Wykończenie wieńca górnego		
TF-①	Płyta wiórowa melaminowana (MFC)		•
	Wykończenie półek i ściany działowej		
SF-①	Płyta wiórowa melaminowana (MFC)		•
	Wersja		
V-L	Lewa		•
V-R	Prawa		○
	Zamek		
LO-CC	Zamek cylindryczny z wymienną wkładką	losowy numer zamka	•
LO-CC1		numer zamka S-101	
LO-CC2		numer zamka S-102	
LO-CC3		numer zamka S-103	○
LO-CC4		numer zamka S-104	
LO-CC5		numer zamka S-105	
	Uchwyt		
	Bez uchwyty		•
TA-CS-WT	CS5040	Traffic white	RAL 9016
TA-CS-BL		Jet black	RAL 9005
TA-CS-CM		Matt chrome	
TA-ES-WT	Easy Space	Traffic white	RAL 9016
TA-ES-GY		Slate grey	RAL 7015
TA-ES-BL		Jet black	RAL 9005
TA-ES-ALU		Alu	
TA-SQ-ALU	SQart	Alu	

Przykład zamówienia	CS5040 ORGA TOWER FS (W340 D800 H950 CF-BI DF-BI TF-BI SF-BI V-L LO-CC)
	CS5040 ORGA TOWER FS (W340 D800 H950 CF-BI DF-BI TF-BI SF-BI V-L LO-CC TA-CS-WT)

① – Podaj kod koloru płyty MFC – patrz wykończenia

- Dostępny w standardzie (uwzględniony w cenie podstawowej)
- Dostępny jako opcja (uwzględniony w cenie podstawowej)

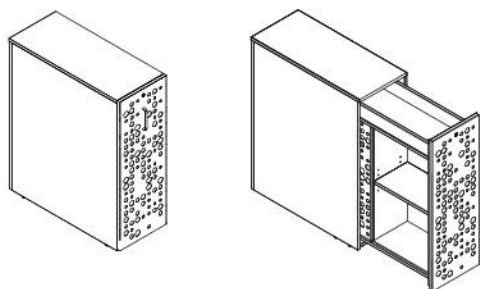

CS5040 Orga Tower z nakładką na front

CS5040 ORGA TOWER FS FC

- Orga Tower wolnostojący
- W standardzie funkcję uchwyty pełni 15 mm szczelina między frontem szuflady a korpusem, uchwyty metalowe jako opcja
- Metalowe perforowane elementy z dekoracyjnym wzorem: nakładka na front szuflady oraz przesuwna osłona wewnątrz szuflady zawsze w tym samym kolorze

W340	Szerokość (mm)	340
D800	Głębokość (mm)	800
H950	Wysokość (mm)	950

	Wykończenie korpusu (boki, plecy, wieniec dolny)		
CF-①	Płyta wiórowa melaminowana (MFC)		•
	Wykończenie frontu/metalowej nakładki		
DF-①/③	Płyta wiórowa melaminowana (MFC)	Stal malowana proszkowo	•
	Wykończenie wieńca górnego		
TF-①	Płyta wiórowa melaminowana (MFC)		•
	Wykończenie półek i ściany działowej		
SF-①	Płyta wiórowa melaminowana (MFC)		•
	Wersja		
V-L	Lewa		•
V-R	Prawa		○
	Zamek		
LO-CC	Zamek cylindryczny z wymienną wkładką	losowy numer zamka	•
LO-CC1		numer zamka S-101	○
LO-CC2		numer zamka S-102	
LO-CC3		numer zamka S-103	
LO-CC4		numer zamka S-104	
LO-CC5		numer zamka S-105	
	Uchwyt		
	Brak uchwyty		
TA-CS-WT	CS5040	Traffic white	RAL 9016
TA-CS-BL		Jet black	RAL 9005
TA-CS-CM		Matt chrome	
TA-ES-WT	Easy Space	Traffic white	RAL 9016
TA-ES-GY		Slate grey	RAL 7015
TA-ES-BL		Jet black	RAL 9005
TA-ES-ALU		Alu	
TA-SQ-ALU	SQart	Alu	
Przykład zamówienia	CS5040 ORGA TOWER FS FC (W340 D800 H950 CF-BI DF-BI/WT TF-BI SF-BI V-L LO-CC)		
	CS5040 ORGA TOWER FS FC (W340 D800 H950 CF-BI DF-BI/WT TF-BI SF-BI V-L LO-CC TA-CS-WT)		

① – Podaj kod koloru płyty MFC – patrz wykończenia

③ – Podaj kod koloru elementu metalowego – patrz wykończenia

• Dostępny w standardzie (uwzględniony w cenie podstawowej)

○ Dostępny jako opcja (uwzględniony w cenie podstawowej)

Orga Tower

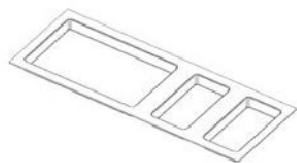

CS5040 Organizer z filcu do Orga Tower

CS5040 FURNITURE ACCESSORY OOT

- Organizer z filcu do półki organizacyjnej Orga Tower
- Szerokość: 244 mm
- Głębokość: 663 mm
- Wysokość: 33 mm

	Wykończenie	
FC01	Filc	
Przykład zamówienia	CS5040 FURNITURE ACCESSORY OOT (FC01)	

CS5040

Sideboardy

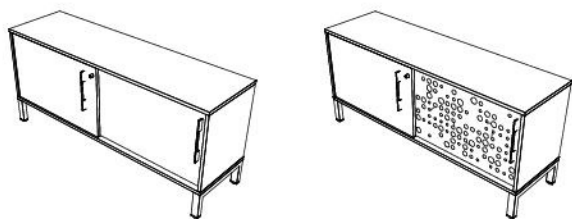

CS5040 sideboard	CS5040 sideboard z nakładką na front
CS5040 SIDEBOARD FS	CS5040 SIDEBOARD FS FC
▪ Sideboard wolnostojący	▪ Sideboard wolnostojący ▪ Metalowa perforowana nakładka z dekoracyjnym wzorem na jeden front

W1400	Szerokość	1400	1400
D400	Głębokość	400	400
H630	Wysokość	630	630

Wykończenie korpusu (boki, plecy, wieniec dolny), ściany działowej			
CF-①	Płyta wiórowa melaminowana (MFC)	•	•
Wykończenie drzwi / nakładki metalowej			
DF-①	Płyta wiórowa melaminowana (MFC)	•	-
DF-FC-①/③	Płyta wiórowa melaminowana (MFC) Stal malowana proszkowo	-	•
Wykończenie wieńca górnego			
TF-①	Płyta wiórowa melaminowana (MFC)	•	•
Wykończenie półki			
SF-①	Płyta wiórowa melaminowana (MFC)	•	•
Wersja			
V-L	Lewa	•	•
V-R	Prawa	○	○
Zamek			
LO-CC	Zamek cylindryczny z wymienną wkładką	losowy numer zamka	•
LO-CC1		numer zamka S-101	○
LO-CC2		numer zamka S-102	
LO-CC3		numer zamka S-103	
LO-CC4		numer zamka S-104	
LO-CC5		numer zamka S-105	
Brak			
Uchwyt			
TA-CS-WT	CS5040	Traffic white RAL 9016	•
TA-CS-BL		Jet black RAL 9005	○
TA-CS-CM		Matt chrome	
TA-ES-WT	Easy Space	Traffic white RAL 9016	
TA-ES-GY		Slate grey RAL 7015	
TA-ES-BL		Jet black RAL 9005	
TA-ES-ALU		Alu	
TA-SQ-ALU	SQart	Alu	
Wykończenie podstawy			
BC-③	Stal malowana proszkowo	•	•

Przykład zamówienia	CS5040 SIDEBOARD FS (W1400 D400 H630 CF-BI DF-BI TF-BI SF-BI V-L LO-CC TA-CS-WT BC-WT)
	CS5040 SIDEBOARD FS FC (W1400 D400 H630 CF-BI DF-BI/WT TF-BI SF-BI V-L LO-CC TA-CS-WT BC-WT)

① – Podaj kod koloru płyty MFC – patrz wykończenia

③ – Podaj kod koloru elementu metalowego – patrz wykończenia

- Dostępny w standardzie (uwzględniony w cenie podstawowej)
- Dostępny jako opcja (uwzględniony w cenie podstawowej)

Wzornik

wykończeń

Wzornik

CS5040

Płyta wiórowa dwustronnie melaminowana (MFC)*

dla blatów



Płyta wiórowa dwustronnie melaminowana (MFC)*

dla dolnych frontowych paneli / frontów kontenera Orga Tower / frontów sideboardów

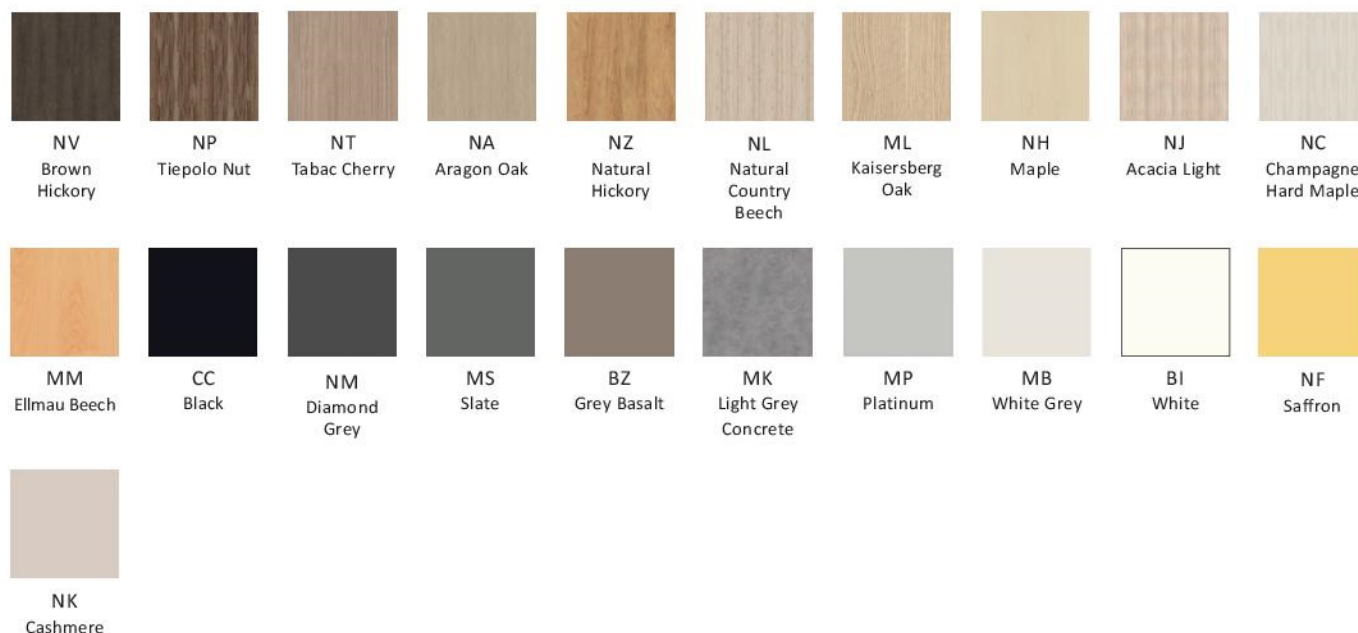

*Płyta MFC o obniżonej o połowę emisyjności formaldehydu w stosunku do normy europejskiej E1 (spełniającej wymogi nowych niemieckich przepisów dotyczących emisji formaldehydu przez materiały drewnopochodne, obowiązująca od 01.01.2020 r.).

Ciąg dalszy →

Nowy Styl sp. z o.o. zastrzega sobie prawo do zmian konstrukcyjnych produktów, wykończeń oraz cen.

Płyta wiórowa dwustronnie melaminowana (MFC)*

dla korpusu /wieńca górnego / półek kontenera Orga Tower i sideboardów



Płyta wiórowa dwustronnie melaminowana (MFC)*

dla blatów biurek / stanowisk workbench / stołów konferencyjnych / wysokich stołów do spotkań z nogami drewnianymi



Płyta wiórowa dwustronnie melaminowana (MFC)*

dla korpusu, wieńca górnego, półek, frontów sideboardów zintegrowanych z biurkami / stanowisk workbench z nogami drewnianymi

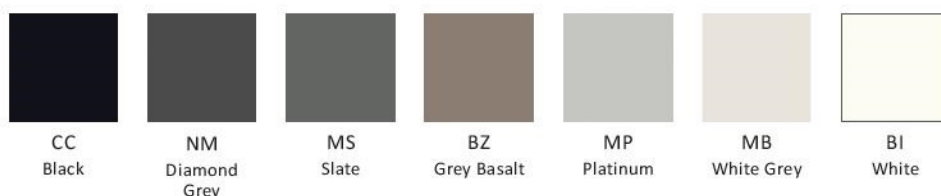

* Płyta MFC o obniżonej o połowę emisyjności formaldehydu w stosunku do normy europejskiej E1 (spełniającej wymogi nowych niemieckich przepisów dotyczących emisji formaldehydu przez materiały drewnopochodne, obowiązująca od 01.01.2020 r.).

Wzornik

CS5040

Płyta wiórowa dwustronnie melaminowana (MFC)*

dla frontów sideboardów zintegrowanych z biurkami/ stanowisk workbench z nogami drewnianymi



MK
Light Grey
Concrete



NF
Saffron



NK
Cashmere

Fenix NTM



KJ
Nero Ingo



KO
Blu Fes



KR
Verde
Comodoro



KP
Rosso
Jaipur



KN
Grigio Bromo



KM
Grigio Antrim

Metal



RAL 9005
Jet black
BL



RAL 7015
Slate grey
GY



RAL 9006
White
aluminium
WA



RAL 9016
Traffic white
WT

„Fashion collection”***



RAL 5008
Grey blue
GE



RAL 6012
Black green
BN



NCS S 2005-
Y60R
Cashmere
NK

*Płyta MFC o obniżonej o połowę emisyjności formaldehydu w stosunku do normy europejskiej E1 (spełniającej wymogi nowych niemieckich przepisów dotyczących emisji formaldehydu przez materiały drewnopochodne, obowiązująca od 01.01.2020 r.).

** Produkty zamówione w kolorach z kategorii „Fashion Collection” dostępne są z dłuższym terminem realizacji niż w przypadku kolorów standardowych.

Ciąg dalszy →

Wzornik

CS5040

Drewno / Metal

akcesoria do panelu



1.007
Natural
Beech



RAL 9016
Traffic white
WT

Drewno

dla nóg



1.007 (OC)
Beech

Filc | FC



FC01

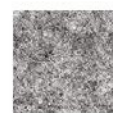

FC02

Obrzeże laserowe

dla blatów o grubości 25 mm



NA
Aragon Oak



NH
Maple



NJ
Acacia Light



MP*
Platinum



MB*
White Grey



BI*
White

* Dla blatów o grubości 25 mm z drewnianymi nogami.

Uwaga: w przypadku stołów w których występują łączone blaty melaminowane lub laminowane z dekolorem drewnopodobnym może nie wystąpić spójność ustojenia w miejscu łączenia blatów.

Kolory wykończeń mogą różnić się odcieniami od przedstawionych we wzorniku.